



Your Style...Your Life

## LEKS GROUP

BG

София: 02/963 33 20, 963 33 80, бул. Арсеналски 105, Пловдив: тел.: 032/633 778, ул. Цар Асен 30,  
Варна: тел.: 052/504 634, бул. Вл. Варненчик 277, Бургас: тел.: 056/841 475, ул. Фердинандова 77  
Русе: тел.: 082/872 717, ул. Борисова 84, Плевен: тел.: 064/833 172, ул. Данаил Попов 4,  
Велико Търново: тел.: 062/603 883, бул. България 26, Благоевград: тел.: 073/832 782, к-с Парангалица,  
Видин: тел.: 094/600 209, ул. Цар Александър II, к-с Съединение, бл. 12

## SKOLEKS

MK

Скопије: 02/ 322 75 80, ул. Народен Фронт Б-2, Кавадарци: 043/ 412 551, ул. Шишка Б.Б,  
Битола: 047/ 242 885, ул. Прилепска 56, Тетово: 044/ 337 919, ул. Илинденска Б.Б  
Струмица : 034 / 320 551, ул. Гоце Делчев бр.65

## BEOLEKS

SRB

Novi Beograde: 011/ 31 33 598; 011/ 31 33 597; 011/ 31 33 264; 011/ 31 33 826  
Bul. Arsenija čarnojevića 66

МНОГОФУНКЦИОНАЛНА ФУРНА  
МУЛТИФУНКЦИОНАЛНА РЕРНА  
MULTIFUNKCIONALNE RERNE

**FTA 5E1 XS**

**FTA 5E2 XS**

**FTA 5M2 XS**

**BG** ИНСТРУКЦИИ ЗА ЕКСПЛОАТАЦИЈА

**MK** УПАТСТВО ЗА УПОТРЕБА

**SRB** UPUTSTVO ZA UPOTREBU

Уважаеми Клиенти,

Благодарим Ви, че избрахте нашия продукт. Надяваме се, че той ще отговори на Вашите изисквания. Внимателно следвайте препоръките, изложени в тази книжка и така Вашият уред ще работи ефикасно. Не се колебайте да ни търсите при необходимост. Ние винаги ще бъдем до Вас, за да Ви сътрудним при нужда и за да Ви даваме полезна информация за всички продукти с марката "Eurolux".

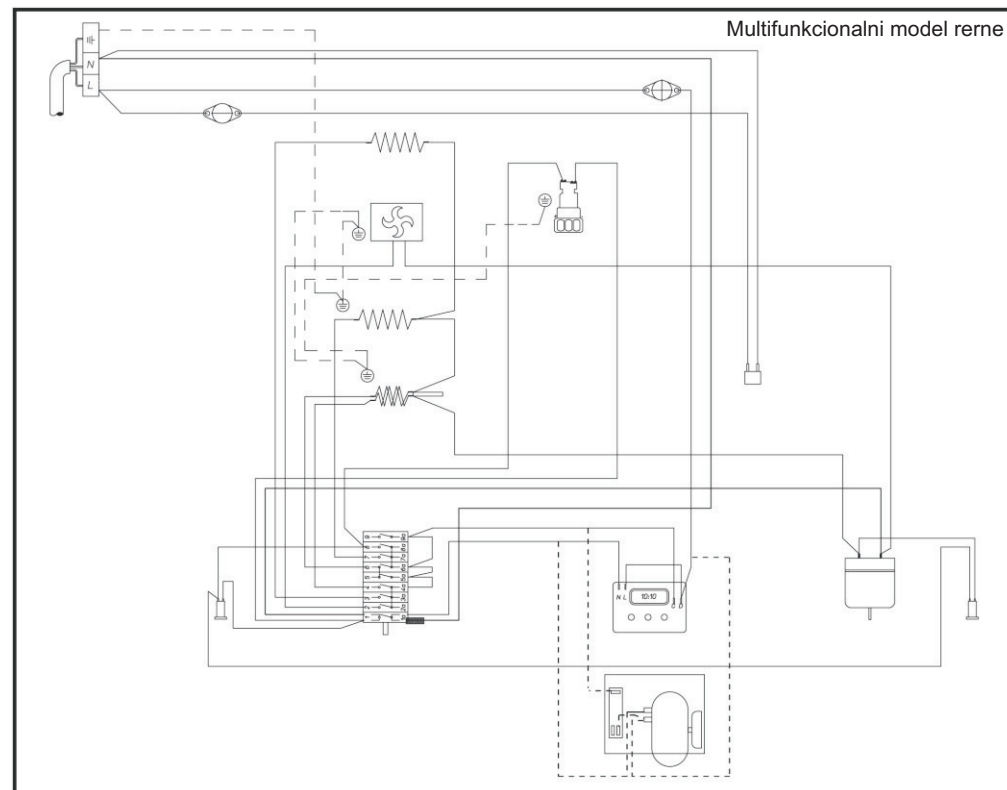

Simbol  na proizvodu, ili na dokumentima koja prate proizvod, označava da ovaj proizvod ne sme biti tretiran kao kućni otpad već se mora odneti na odgovarajuće mesto na kome se vrši reciklaža električne i elektronske opreme. Odlaganje se mora vršiti u skladu sa lokalnim propisima o zaštiti životne sredine koji se tiču odlaganja otpada.

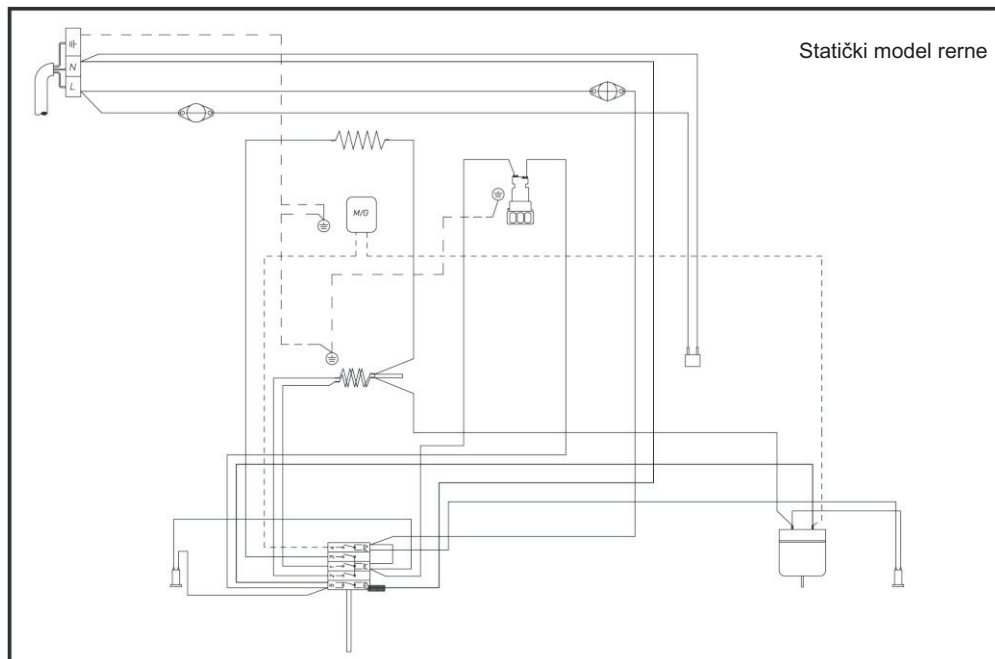
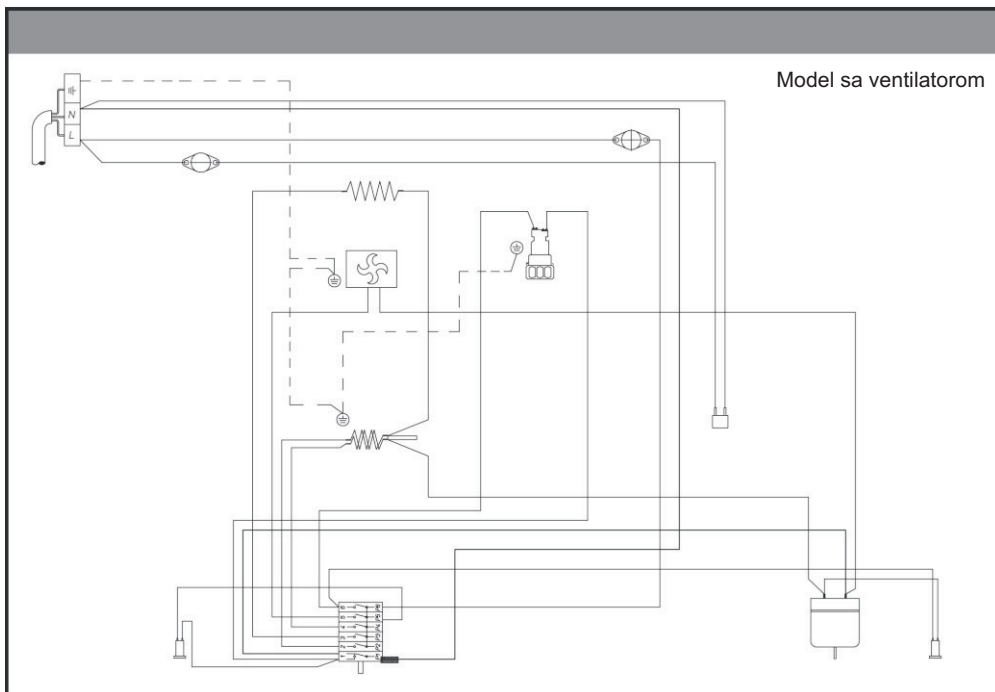

## ОСНОВНИ ПРЕДУПРЕЖДЕНИЯ



## Изхвърляне на опаковката като отпадък

Не изхвърляйте опаковката на уреда в контейнера за смет, а отделете различните материали (например полиетилен, картон, стиропор) в съответствие с местните изисквания за изхвърляне на отпадъци.

Уредът отговаря на следните Европейски Директиви:

- 2006/95 ЕЕС „Нисковолтова Директива“
- 2004/108 ЕЕС „Електромагнитна съвместимост“
- 89 / 109 ЕЕС „Материали, влизащи в контакт с храни“

**Прочетете внимателно всички инструкции, съдържащи се в това ръководство. То Ви осигурява важна информация относно безопасната инсталация, експлоатация и поддръжка на уреда, както и полезни съвети за извличане на най-доброто от Вашата фурна. Съхранявайте това ръководство на безопасно място за бъдещи справки.**

Производителят запазва правото си да извършва промени, които може да са наложителни и полезни без повлияване на съществените характеристики на безопасността и експлоатацията.

След отстраняване на опаковката проверете дали уредът не е повреден по някакъв начин. Бъдете внимателни да не оставите опаковъчните материали (пластмаса, стиропор и др.) на място, където децата могат да ги достигнат, тъй като те могат да бъдат опасни.

**ВАЖНО: не използвайте дръжката на вратата, за да придвижвате уреда, както и за изваждане на фурната от опаковката.**

## ВАЖНО

Този уред трябва да се използва изключително за готвене на храна, а не за други цели.

Всякакво друго използване на уреда (например за загряване на помещение) е неправилно и поради това опасно.

Производителят не поема отговорност за никакви повреди, причинени от неправилно и неразумно използване на уреда.

Има някои основни правила, които трябва да се съблюдават при използването на всеки електрически уред, например;

- изключете уреда от електрическото захранване преди да изпълните каквито и да са процедури по почистване или поддръжката на фурната.

- не се опитвайте никога да извадите щепсела от контакта на главното захранване като го теглите за кабела.

- не докосвайте уреда, ако ръцете и краката Ви са мокри.

- не работете с уреда, ако сте боси.

- в случай на невнимателно боравене в близост до пантите на вратите може да си нараните ръцете.

- ако уредът спре работа или не работи правилно, изключете го и не го поправете сами.

Всички ремонти трябва да се извършват само от оторизиран сервизен център. Трябва да настоявате да се използват само оригинални резервни части.

Невъзможността да спазвате горния съвет може да повлияе на безопасността на Вашия уред.

**Гарантирайте, че фурната е изключена (въртките са поставени на поз. „0“), когато не се използва.**

Не сядайте и не поставяйте тежки предмети върху вратата на фурната, когато е отворена. По време на работа, уредът се нагорещява. Не докосвайте нагревателните елементи вътре във фурната.

**Уредът не трябва да се използва от лица (включително деца) с ограничени физически, сензорни или психически възможности или без опит или познания, освен ако не се били инструктирани как да използват фурната от лица, отговорни за тяхната безопасност.**

**Малките деца трябва да се наглеждат, за да се гарантира, че не играят с фурната.**

Производителят си запазва правото да прави промени, които може да са наложителни и полезни без повлияване на съществените характеристики на безопасността и експлоатацията. Производителят не може да се счита отговорен за възможни повреди, възникващи от неправилен монтаж или некоректно използване на уреда.

#### Следпродажбен сервиз и резервни части

В случай на повреда, не се опитвайте да ремонтирате уреда сами. Ремонт, извършен от неквалифицирани лица могат да причинят повреда и нещастни случаи. Първото нещо, което трябва да направите, е да се консултирате с това ръководство. Ако не можете да намерите в него нужната Ви информация свържете се с най-близкия следпродажбен сервиз. Всяка операция върху фурната трябва да се изпълнява от оторизиран сервизен център. Винаги настоявайте за използването на оригинални резервни части.

#### ТЕХНИЧЕСКИ ХАРАКТЕРИСТИКИ

ФУРНА		МОЩНОСТ НА ЕЛЕМЕНТИТЕ НА ФУРНАТА	
Работни размери (мм) Ш x Д x В	595x538x593	Статична фурна (kW)	2.1
Вместимост (л)	60 л	Вентилаторна фурна (kW)	2.1
		Фурна с грил (kW)	2.4
Напрежение на електрохранването 230 V			

#### МОНТАЖ

След изваждане на уреда от опаковката се уверете, че той не е повреден и че електрическият кабел е в перфектно състояние. В противен случай, свържете се с търговеца, продал Ви уреда, преди да го пуснете в експлоатация.

#### ВАЖНО

Бъдете внимателни да не оставяте опаковъчните материали (пластмаса, стиропор и др.) на места, където децата могат да ги достигнат, тъй като могат да бъдат опасни.

Монтажът трябва да се извършва в съответствие с инструкциите от професионално квалифицирано лице.

Производителят отказва всякаква отговорност за каквито и да са увреждания на лица, животни или имущество, дължащи се на неправилен монтаж.

#### ИНСТАЛИРАНЕ НА ФУРНАТА

За по-ефективна въздушна циркулация монтажът на фурната трябва да се реализира съгласно размерите, показани на фиг. 2

#### МОНТИРАНЕ НА ФУРНАТА

Поставете уреда в кухненския шкаф (под работен плот или над друг уред) като вкарате винтове в двата отвора, които се виждат в рамката на фурната при отворена врата (фиг.2).

#### Самочистиви панели

Ukoliko je rerna opremljena samočistivim pločama, pri normalnim temperaturama katalitički emajl pomaže u transformaciji masnih isprskotina u laganu prašinu. Prašina se može ukloniti vlažnim sunđerom kada je rerna dovoljno ohlađena. Na ovaj način, emajlirana površina se čuva od poroznosti, i obezbeđuje se maksimalna efikasnost čišćenja. Samočistive ploče i ram polica je vrlo lako ukloniti (videti sl. 15-16-17-18)

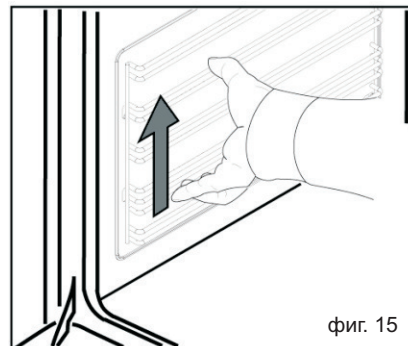

фиг. 15

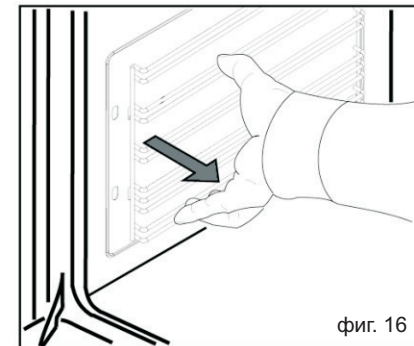

фиг. 16

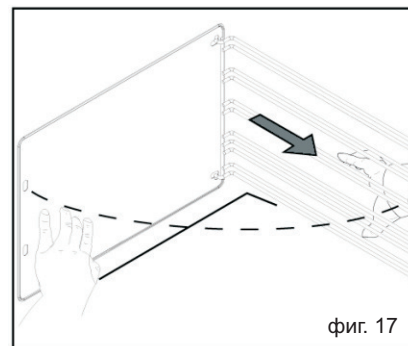

фиг. 17

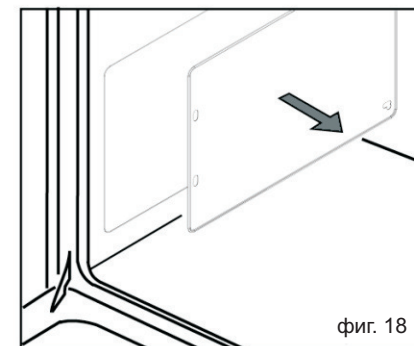

фиг. 18

**Važno:** ukoliko se rerna više neće koristiti, trebalo bi je učiniti neoperabilnom tako što ćete isče kabal za napajanje, nakon isključenja sa napajanja. Iskorišćeni uređaji mogu predstavljati rizik kada je u pitanju bezbednost dece, pošto se deca često igraju sa njima. Iz ovo razloga treba da učinite reru bezopasnom.

## Боčno отварање врата

**Напомена:** Smer otvaranja vrata se može promeniti (s desna ili s leva).

**Upozorenje:** ovaj postupak može obaviti obučeno osoblje tokom montaže.

1. Otvorite vrata rerne i odvrnite dva šrafa iz bloka **A** (videti sl. 12).

(**Напомена:** kada je blok **A** odšrafljen, dno vrata ostaje potpuno slobodno. Stoga je potrebno dvoje ljudi za ovaj postupak, jedno da čvrsto drži vrata dok se šrafovi ne odšrafe.)

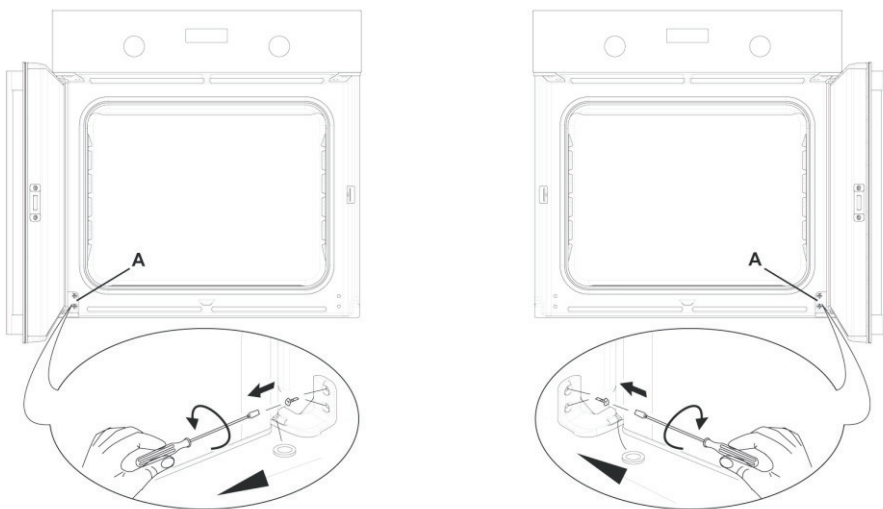

slika 12

### SVETLO RERNE (u zavisnosti od modela) slike 13- 14

Sijalica rerne je specijalne vrste koja je otporna na visoke temperature. Zamenite je na sledeći način:

Isključite remu sa mreže napajanja uklanjanjem utikača ili isključivanjem dotoka el. eneregije; uklonite zaštitno staklo (**A**) i zamenite pregorelu sijalicu sa novom istog tipa. Vratite zaštitno staklo.

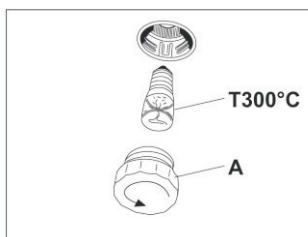

slika 13

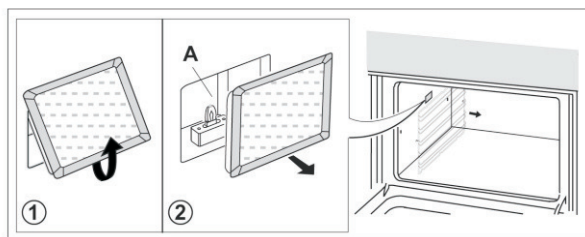

slika 14

## ВАЖНО

Панелите на съседните стени на кухненската мебел трябва да са топлоустойчиви. Особено когато кухненската мебел, в която се вгражда фурната, е направена от дърво, облепено с фурнир, лепилата трябва да издържат температура 100°C. Пластмасовите материали или лепилата, които не могат да издържат тази температура ще се деформират или разлепят. За да се отговори на изискванията за безопасност след като уредът е бил монтиран, трябва повече да бъде невъзможен контакта с електрическите части.

Всички части, които предлагат защита трябва да бъдат фиксирани по такъв начин, че да не могат да се изваждат без да се използва някакъв инструмент за целта

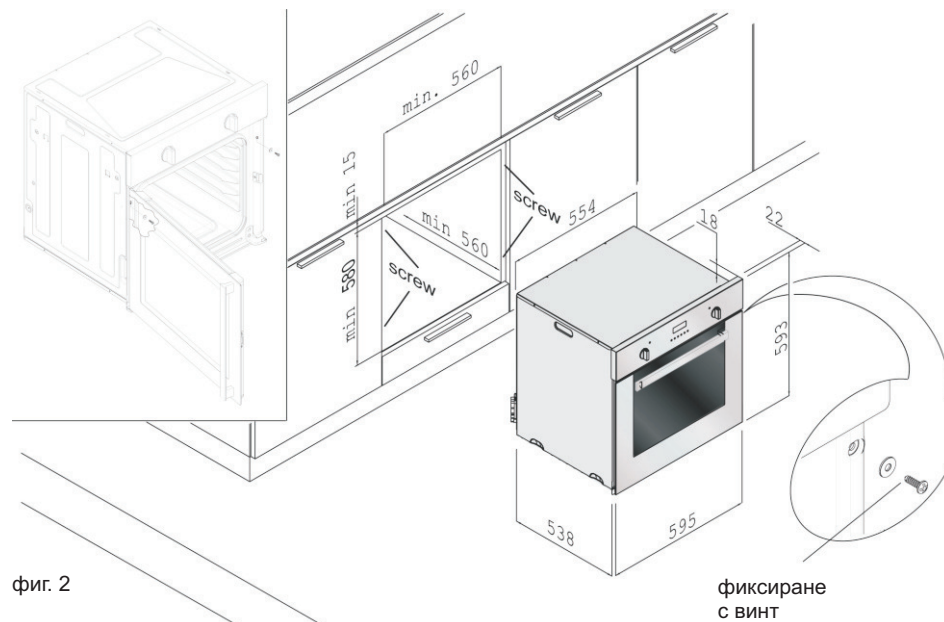

фиг. 2

фиксиране  
с винт

## ЕЛЕКТРИЧЕСКО СВЪРЗВАНЕ

Електрическото свързване трябва да се извърши в съответствие с действащите правила и законовите нормативи.

Преди да направите свързката, проверете следното:

Електрическото захранване и контактите са подходящи за максималната мощност на фурната. (Вижте табелката с данните върху уреда).

## ПРЕДУПРЕЖДЕНИЕ: ТОЗИ УРЕД ТРЯБВА ДА БЪДЕ ЗАЗЕМЕН

Електрическата безопасност на уреда може да се гарантира само когато той е правилно свързан към добре заземено електрическо захранване, както е изложено в нормативните документи, свързани с електрическата безопасност.

**Важно:** Производителят не може да бъде отговорен за каквото и да е увреждане на лица или имущество поради липсата на заземяване.

- Не използвайте никога адаптери или разклонители за свързки.

#### СВЪРЗВАНЕ НА ЗАХРАНВАЩИЯ КАБЕЛ

Ако уредът не е съоръжен със захранващ кабел, използвайте кабел тип HO5RR-F 3 x 1,5 мм<sup>2</sup>, предлагащ подходящо сечение на кабела, който трябва да се свърже към терминал.

За да постигнете това, трябва да:

- Свържете захранващия кабел към терминалната кутия на фурната, както е показано на фиг. 3, запазвайки заземяващия проводник по-дълъг с 3 см от активните проводници (фаза/нула).

- Свържете проводниците на кабела, както следва:

**L** = (фаза) кафяв или червен проводник

**N** = (нула) син проводник

 = (заземяване) жълто-зелен проводник

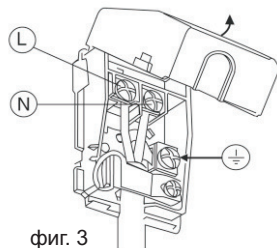

фиг. 3

**ЗАБЕЛЕЖКА:** Температурата на захранващия кабел не трябва никога да достига 50°C над стайната температура във всяка една точка от кабела.

#### Свързване към нормален контакт

Свържете захранващия кабел към нормален щепсел, подходящ за товара, обозначен върху табелката с данните.

Когато фурната е вградена в шкаф проверете дали щепселът е достъпен.

#### Директно свързване към електрическото захранване

Ако уредът не е съоръжен със захранващ кабел и щепсел, електрозахранването трябва да бъде съоръжено с прекъсвач ключ, в който разстоянието между контактите да позволява пълното изключване в съответствие с категория III за свръхнапрежение, както се изисква от нормативите за инсталиране.

**Жълто-зеленият заземяващ проводник не трябва да се контролира от ключа.**

**ВНИМАНИЕ:** Ако захранващият кабел е увреден, той трябва да се замени от производителя или от негов следпродажбен сервиз, или от квалифицирано лице, за да се предотврати всякаква опасност.

#### ПОДГОТОВКА ЗА ГОТВЕНЕ

**Забележка:** Поставете таймера, часовника или програматора в ръчен режим.

При първото използване на фурната е нормално да мирише на предпазното масло, използвано при производството, което изгаря. Оставете фурната на максимално настроена температура за приблизително един час преди да готвите с нея.

В края на първоначалното загряване, оставете фурната да изстине и почистете вътрешността с измиващ препарат и топла вода. Преди използване измийте всички аксесоари – решетки, тавички.

**Забележка:** Преди да извършите почистване, изключете уреда от електрическото захранване

## ЧИШЧЕНЈЕ I ODRŽAVANJE

Саčekajte да се уредaj ohladi pre bilo kakvog pokušaja чишченја.

Isključite uređaj sa napajanja, ili izvlačenjem utičnice ili isključivanjem dotoka el. energije na mreži.

**NAPOMENA:** Nemojte koristiti čistače na paru kako biste očistili renu.

Čistite emajlirane, hromirane ili obojene delove sa toplom vodom i sapunom, ili nekorozivnim tečnim deterdžentom.

Čistite delove od nerđajućeg čelika upotrebom metilnog špiritusa, ili odgovarajućeg komercijalno proizvedenog rastvora.

Čistite aluminijumske panele ili ivice sa pamučnom vatom, ili sa krpom natopljenom u vazelinu, ili uljem semenki. Očistite a potom pređite sa matilnim špiritusom.

Nikada nemojte koristiti abrazivne, korozivne deterdžente, ili kisele supstance (limunov sok, sirće itd.) na emajliranim, obojenim ili na delovima od nerđajućeg čelika.

#### Uklanjanje vrata rene

Da bi чишченје било једноставније, уклоните врата на следећи начин:

1. Otvorite vrata do pola, i uklonite čepove vrata **A**, profil **B** (kao što je prikazano na slici 11) i staklo **C**, kao što je prikazano na slici 11A.
2. Potpuno otvorite vrata.
3. Okrenite kuke šarki "A"ka spolja (videti sl. 11 B).
4. Polako zatvorite vrata rene dok ne dosegnu kuke "A", vodeći računa da su one zaključane u rupama "B" na vratima rene, kao što je pokazano na sl. 11 C.
5. Koristeći obe ruke, gurajte vrata rene polako na unutra, kako biste omogućili da šarke vrata "C" izađu iz otvora "D" (videti sl. 11 D) i povucite vrata prema sebi dok se ne otpuste iz rene.

Nakon чишченја, vratite ih na mesto prema, gore navedenim, koracima ali obrnutim redosledom, okrećući kuke "A"ka unutra, pre no što zatvorite vrata rene. (sl. 11E).

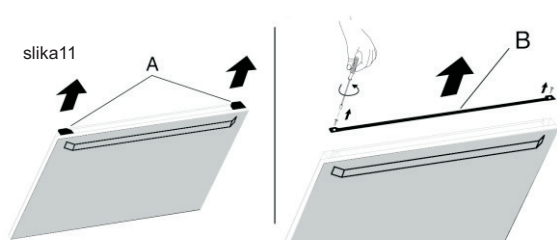

slika 11A

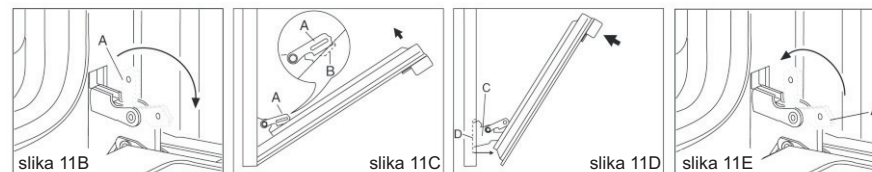

slika 11B

slika 11C

slika 11D

slika 11E

Postupite prema sledećem kako biste aktivirali zaključavanje tastature:  
Istovremeno pritisnite tastere plus i minus u trajanju od oko 3 sekunde. Na displeju svetli indikator  $\rightarrow$  za zaključavanje tastature.  
Pritiskom na bilo koji taster se može okončati samo signalizacija za kraj vremena nakon kraja programa kuvanja. Nijedna druga funkcija nije operativna.

Postupite prema sledećem kako biste deaktivirali zaključavanje tastature:  
Istovremeno pritisnite tastere plus i minus u trajanju od oko 3 sekunde. Na displeju se gasi indikator  $\rightarrow$  za zaključavanje tastature.

### Specijalna funkcija tajmera- automatsko isključivanje

Ukoliko prekidač selektora rene nije u nultom položaju tj. ako je priključen uređaj uključen i ako tajmer nije radio za period od tri sata, tajmer isključuje priključen uređaj. Ovo za posledicu ima tu prednost da se pregrevanje priključenog uređaja ne može desiti.  
U slučaju samoisključenja, indikator  $\rightarrow$  za automatsko isključivanje svetli na displeju.

Postupite prema sledećem kako biste deaktivirali automatsko isključivanje:

1. Vratite prekidač selektora rene u nulti položaj.

### MINUTNI BROJAČI (Slika 8)

Okrenite prekidač u smeru kretanja kazaljke na satu kako biste postavili željeno vreme kuvanja.  
Minutni podsetnik se može podesiti na od 1 do 60 minuta.  
Zvučni signal će Vas obavestiti da je izabrano vreme isteklo.

### PROGRAMATOR SA KRAJEM VREMENA KUVANJA (Slika 9)

Za ručni rad programatora, okrenite prekidač u smeru suprotnom kretanju kazaljke na satu do  $\downarrow$ .  
Podesite vreme kuvanja okretanjem prekidača u smeru kretanja kazaljke na satu.  
Izbaberite vreme kuvanja posredstvom odgovarajućeg prekidača (max 120 min.). Rerna će se automatski isključiti kada se kuvanje završi.

### ANALOGNI SAT SA KRAJEM VREMENA KUVANJA (Slika 10)

Da biste podesili sat, pritisnite prekidač i okrenite ga u smeru suprotnom kretanju kazaljke na satu.  
Da biste podesili vreme kuvanja, okrenite prekidač u smeru kretanja kazaljke na satu, bez pritiskanja.  
Kraj vremena kuvanja se oglašava alarmnim zvonom, koje se otkazuje okretanjem prekidača na položaj  $\otimes$ .  
Za ručno priključivanje, okrenite prekidač na položaj  $\downarrow$ .

### ANALOGNI SAT SA KRAJEM VREMENA KUVANJA (Slika 10 A)

Da biste podesili sat, povucite prekidač i okrenite ga u smeru kretanja kazaljke na satu.  
Da biste podesili vreme kuvanja, okrenite prekidač u smeru kretanja kazaljke na satu, bez povlačenja.  
Kraj vremena kuvanja se oglašava alarmnim zvonom, koje se otkazuje okretanjem prekidača na položaj  $\otimes$ .  
Za ručno priključivanje, okrenite prekidač na položaj  $\downarrow$ .

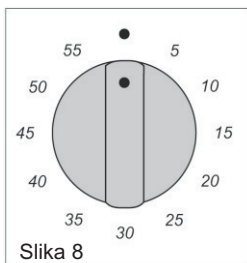

Slika 8

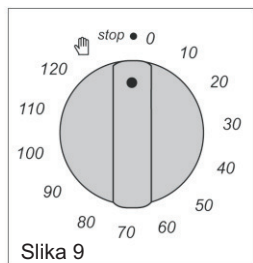

Slika 9



Slika 10

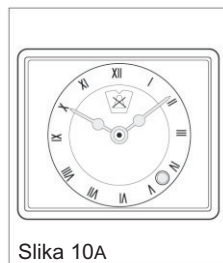

Slika 10A

### Основна информация и предупреждения при използване на фурната

- **Фурната трябва да бъде използвана със затворена врата.**  
За да отворите вратата, хващайте винаги дръжката в средата.  
Когато отворите вратата на фурната бъдете внимателни, защото излиза гореща пара.  
Използвайте домакински ръкавици за поставяне или изваждане на съдовете от фурната.  
Използвайте съдове, устойчиви да издържат температурите, обозначени върху врътката на термостата.  
След използване на фурната се уверете, че всички контроли са на изключена позиция (off).  
Никога не печете директно върху основата на муфела.

### ФУНКЦИИ НА ГОТВЕНЕ

#### ЗАБЕЛЕЖКА:

Символите върху селектора за функции варирант при различните модели. Селекторът за функции може да се използва, за да се избере следните функции:

Индикатори за готвене	Температура °C мин. 60/макс. 260	Забележка: фурната трябва да се използва при затворена врата. Функциите стават активни след като врътката на термостата е настроена на желаната температура.
		<b>Осветление на фурната</b> Когато завъртите контролната врътка на позиция  осветлението ще бъде включено за всички следващи операции.
		<b>Размразяване с вентилатор</b> Загретият въздух до температура на околната среда се разпространява вътре във фурната, за да размрази храната по-бързо без разрушаване на протеина.
	60+260	<b>Среден грил</b> Изборът на тази функция включва централния горен нагревателен елемент за директно нагряване върху храната.
	60+200	<b>Голям грил</b> Изборът на тази функция включва двата горни нагревателни елемента за директно нагряване върху храната. Тази функция може да бъде използвана при температура от 60 до 200°C.
	60+260	<b>Долен нагревателен елемент + вентилатор</b> Въздухът е нагрят от долния нагревателен елемент и се движи посредством вентилатора. По този начин се спомага разпределението на топлината между 60 и 260°C. Тази функция се може да се използва за стерилизиране на стъклени буркани.
	60+260	<b>Традиционно готвене</b> Горният и долният нагревател елементи работят заедно. Това е традиционно готвене, много подходящо за запичане на джолани, идеална за бисквитки, печени ябълки и хрупкава храна. Вие постигате много добри резултати, когато готвите върху решетка при настроена температура на 260°C.





Индикатори за готвене	Температура °C мин. 60/макс. 260	Забележка: фурната трябва да се използва при затворена врата. Функциите стават активни след като врътката на термостата е настроена на желаната температура.
	60+260	<b>Вентилатор</b> Вентилаторът и кръглият нагревателен елемент работят заедно. Горещият въздух може да се регулира между 60 и 260°C и се разпределя равномерно вътре във фурната. Тя е идеална за готвене на няколко вида храни (месо, риба) едновременно без смесване на вкуса и мириса. Тя е подходяща за фини сладкиши.
	60+260	<b>Традиционно готвене + вентилатор</b> И горния и долния нагревателни елементи + вентилатора работят заедно. Това е метод за традиционно готвене, отличен за многообразие от храни. Добри резултати се постигат при готвене на едно ниво – идеален за бисквитки, сладкиши и канапета – с температура регулираща се между 60 и 260°C.
	60+200	<b>Голям грил + вентилатор</b> Въздухът, който е загрят от грила се раздвижва от вентилатора и така спомага за разпределяне топлината между 60 и 200°C. Вентилаторът асистиран от грила перфектно заменят въртящия шиш. Вие може да постигнете много добри резултати също и при големи количества свинско, наденица, червено месо.
	60+260	<b>Долен нагревателен елемент</b> Тази функция е предназначена за готвене посредством долния нагревателен елемент, подтопяне на храната или стерилизиране на стъклени буркани. Тя е предназначена също за храни изискващи продължително и бавно готвене. Тази функция може да бъде използвана при температура между 60 и 260°C.

ТАБЛИЦА ЗА ГОТВЕНЕ

	функция	ниво решетка	°C	минути
<b>Меса</b>				
Печено телешко	вентилатор	4	190	130
Печено свинско	вентилатор	4	190	130
Филе	грил	5	230	6 +6
<b>Птици</b>				
Печено пиле	грил	2	230	85/90
<b>Кифлички</b>	вентилатор	3/5	190	20/22
<b>Хляб</b>	вентилатор	4	180	25/30
<b>Сладкиши</b>	вентилатор			
Бисквитки	вентилатор	3/5	200	15
Пандишпан	вентилатор	4	150	50
Малък кейк	вентилатор	4	160	25
Ябълков кейк	вентилатор	4	190	45

Показаните стойности (температура и времена за готвене) са приблизителни и могат да варират в зависимост от вида на месото и от неговата дебелина.

### Postavljanje programa kuvanja > Operativni period

Ovaj program omogućava automatsko uključivanje rerne za unapred određen period putem releja tajmera. **Napomena:** Period rada se može postaviti samo ako je prekidač selektora rerne u položaju nula! Takođe Vas molimo da obratite pažnju da se svi unosi otkazuju ukoliko se prekidač selektora rerne pomeri na nulti položaj tokom aktivnog programiranja kuvanja!

Raspon postavljanja perioda rada ide od 0:00 do 23h 59 min. Postupite prema sledećem: Pritisnite taster za režim rada dok indikator  $\rightarrow$  ne počne da svetli. Na displeju je prikazano vreme '0.00' umesto vremena dana.

**Napomena:** Ukoliko ne napravite unos u narednih 5 sekundi, tajmer se vraća na prikaz vremena dana. Koristite minus i plus tastere da biste postavili željeni period u koracima od po minut.

Indikator  $\rightarrow$  za operativni period svetli na displeju.

Unos možete, takođe, potvrditi tasterom za režim rada.

Nakon što je postavljeno vreme isteklo, ogласиће се zvučni signal (... ) (tj. pauza prati dva zvučna signala). Rerna se isključuje.

Na displeju indikator  $\rightarrow$  za period rada svetli i prikazano je vreme '0.00'.

Zvučni signal se automatski zaustavlja nakon približno od oko 1 minuta dok indikator  $\rightarrow$  nastavlja da svetli. Pritisnite bilo koji taster da biste izašli iz trenutnog režima ili da zaustavite signal koji pokazuje kraj vremena.

### Postavljanje programa kuvanja > Kraj operativnog perioda (tip operativnog perioda/ kraj operacije)

U slučaju prethodno postavljenog operativnog perioda (pogledati odeljak **Postavljanje programa kuvanja > Operativni period**), ovaj program Vam omogućava da pomerite kraj operacije unapred u pogledu vremena tj. da je odložite.

**Napomena:** kraj operacije može biti postavljen samo ako je prekidač selektora postavljen u nulti položaj. Ukoliko je program kuvanja aktivan, molimo Vas obratite pažnju da se svi unosi otkazuju ukoliko se prekidač selektora rerne pomeri na nulti položaj tokom aktivnog programiranja kuvanja!

Pritisnite taster za režim rada dok indikator za operaciju  $\rightarrow$  ne počne da svetli. Na displeju je prikazano trenutno vreme dana.

**Napomena:** Ukoliko ne napravite unos u narednih 5 sekundi, tajmer se vraća na trenutni, aktivni, operativni period programa.

Počevši od trenutnog vremena dana, koristite plus taster kako biste postavili željeni kraj, u koracima od po minut. Indikator za kraj operacije  $\rightarrow$  nastavlja da svetli dok ne počne proces pečenja. Ovo se dešava u vreme "kraja operacije minus operativni period". U ovom trenutku tajmer se menja u režim operativnog perioda. Indikator za kraj operacije  $\rightarrow$  se gasi, Indikator za operativni period  $\rightarrow$  svetli i prikazan. je preostali operativni period.

Pokrenuti program takođe može biti pozvan pomoću tastera za režim rada dok je program aktivan.

Ovo omogućava proveru i mogućnost ispravke postavljenog datuma pomoću skupa tastera.

Da bi se izbegle greške, nije moguće resetovati vreme dana dok je program aktivan.

Nakon što je postavljeno vreme isteklo, ogласиће се zvučni signal (... ) (tj. pauza prati dva zvučna signala). Rerna se isključuje.





Na displeju indikator  $\rightarrow$  za period rada svetli i prikazano je vreme '0.00'.

Zvučni signal se zaustavlja automatski nakon približno od oko 1 minuta dok indikator  $\rightarrow$  nastavlja da svetli. Pritisnite bilo koji taster da biste izašli iz trenutnog režima. Takođe, možete ručno da zaustavite signal, koji označava kraj vremena, pritiskom na bilo koji taster ili okretanjem prekidača selektora na nulti položaj.

### Postavljanje zaključavanja tastature

Ukoliko aktivirate zaključavanje tastature, tajmerom se više ne može upravljati u pogledu vremena i programa. Ne mogu biti promenjeni niti vreme dana niti isticanje minutnog brojača niti aktivni program kuvanja. U svakom slučaju, postavljene funkcije će precizno raditi.







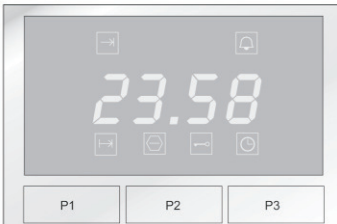

Na displeju će se pojaviti simbol šerpe kada se vreme poklopi sa početnim postavljenim vremenom. Na kraju automatskog programa, ogласиće se zvučni signal i simbol šerpe će nestati. Pritisnite senzorski taster  da biste isključili zvučni signal. Da biste vratili ručni režim rada pritisnite istovremeno oba senzorska tastera  i  u trajanju od oko 3 sekunde. Na displeju će se pojaviti simbol šerpe .

#### Kontrola programa:

Preostalo vreme postavljenih programa se može proveriti u bilo kom trenutku, ponovnim izborom prethodnog programa.

### 3 TASTERA PROGRAMATORSKOG SATA

 <p><b>Pogled spreda:</b> (P1) Minus taster (P2) Taster za režim rada (P3) Plus taster</p>	 Ukazuje na unos vremena dana
	 Pokazuje aktivirani simbol zaključavanja
	 Pokazuje aktivirano sigurnosno isključivanje
	 Pokazuje aktivirani minutni podsetnik
	 Pokazuje aktivirani program u radnom periodu režimu rada
	 Pokazuje aktivirani program na kraju radnog perioda režimu rada

SLIKA 7

#### Podešavanje vremena dana

**NAPOMENA:** VREME DANA se može podesiti samo ako je prekidač selektora rene u nultom položaju! Nakon što je rena priključena na izvor napajanja, na displeju će se pojaviti 12:00 i  indikator za vreme dana će treperiti.

Minus i plus tasteri se koriste za postavljanje vremena dana za po minut.



Vreme dana koje je sada prikazano prolazi tačno u sekund.

Tajmer je sada operativan i u 'ručnom' je režimu rada.

Napomena: ako kasnije želite da postavite vreme dana, tokom kasnijeg rada, pritisnite taster za režim rada dok  indikator vremena dana ne zatreperi a zatim nastavite kao što je navedeno gore.

#### Postavljanje minutnog podsetnika

Raspon postavljanja minutnog podsetnika ide od 0:00 do 23h 59 min.

Pritisnite senzorski taster  (oko 3 sekunde) dok indikator'  ' za minutni brojač ne zatreperi.

Napomena: ukoliko ne napravite unos u narednih 5 sekundi, tajmer se vraća na prikaz vremena dana.

Koristite minus i plus tastere da biste postavili željeni period, u koracima od po minut, i nakon potvrde tasterom za režim rada, vreme dana će se ponovo prikazati na displeju.

Indikator'  ' za minutni brojač svetli na displeju.

Nakon što je vreme isteklo, ogласиće se zvučni signal (... ) (tj. pauza prati dva zvučna signala).

Indikator'  ' za minutni brojač svetli na displeju. Zvučni signal se automatski zaustavlja nakon približno od oko 1 minuta dok indikator nastavlja da svetli. Pritisnite bilo koji taster da biste izašli iz trenutnog režima. Takođe, možete ručno da zaustavite signal, koji označava kraj vremena, pritiskom na bilo koji taster.

### ОПИСАНИЕ НА АКСЕСОАРИТЕ

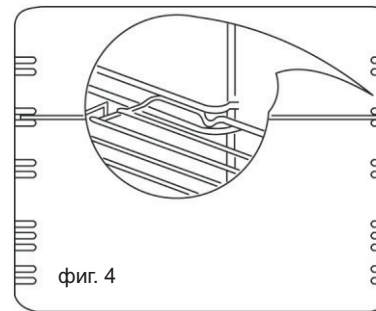
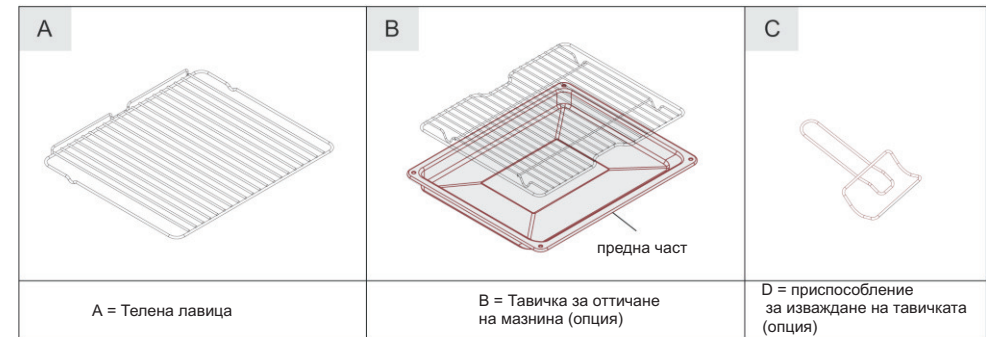

**ЗАБЕЛЕЖКА:** Монтирайте решетките, като ги поставите върху хоризонталните плъзгачи разположени вътре върху стените на фурната. Задигнатата част на решетката трябва да бъде обръната към задната стена на фурната (фиг. 4).

#### ОХЛАЖДАЩ МОТОР

Някои модели са оборудвани с тангенциален охлаждащ вентилатор.

#### ВЪРТЯЩ СЕ ШИШ (ОПЦИЯ)

Въртящият шиш е опция само за някои модели.

Централен въртящ се шиш (виж фиг. 5)

Диагонален въртящ се шиш (виж фиг. 5A)

#### Използване на въртящия се шиш:

- Нанижете пилето или парчетата месо за печене на шиша **L** уверявайки се, че са застопорени между двете вилицы **F** (фиг. 5).

- Поставете шиша върху държача **G**

- Поставете държача **G** изцяло във фурната

- Сложете края на шиша във вала на мотора **M** монтиран на гърба на фурната

- Поставете тавичката на най-ниското ниво на фурната с малко вода в нея

- Затворете вратата на фурната

- Завъртете копчето на позиция грил според модела, за да стартира моторът

- Когато изваждате шиша, използвайте домакински ръкавици и извадете държача **G**

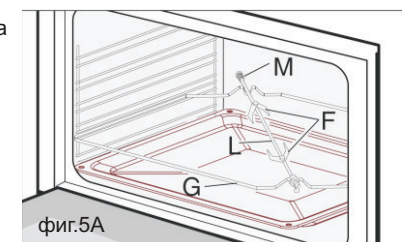
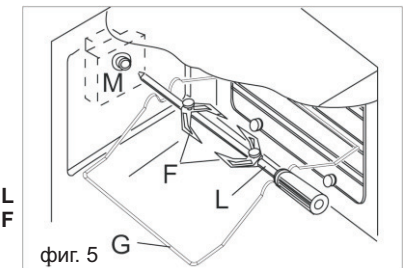

## ИНСТРУКЦИИ ЗА РАБОТА С КОНТРОЛНИТЕ УСТРОЙСТВА (според модела) ЧАСОВНИК НА СЕНЗОРНИЯ ПРОГРАМАТОР ( Фиг. 6)

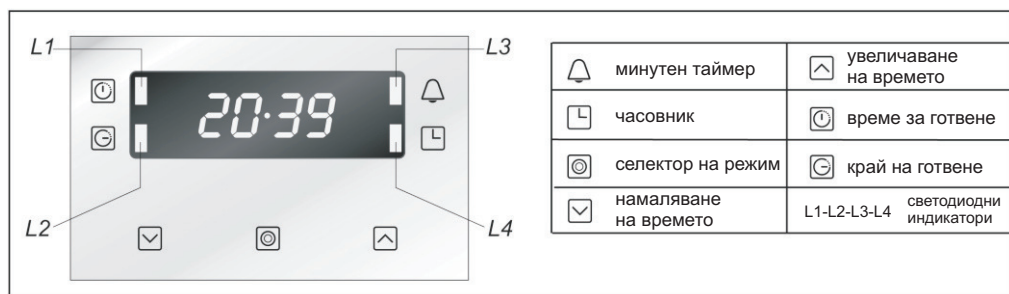

### НАСТРОЙВАНЕ НА ВРЕМЕТО

Когато фурната е включена за първи път към електрическото захранване, дисплеят показва 12.00 и светодиоден индикатор (L4) мига. Натиснете иконите на сензорното управление и , за да настроите текущото време: след 5 секунди времето е съхранено и L4 се изключва. За да промените времето на един по-късен етап, натиснете иконата , докато L4 започва да мига.

### МИНУТЕН ТАЙМЕР

Натиснете селектора на режими , докато индикатор L3 започне да мига, след това настройте желаното време за готвене използвайки и . Настройването се осъществява в рамките от 0.01 до 2.30 часа. Дисплеят ще покаже настроеното време и L3 ще остане осветен. В края на настроеното време, ще прозвучи звуков сигнал (по два на всеки две секунди) и L3 ще мига. Натиснете който и да е бутон, за да спрете звуковия сигнал и да изключите L3.

### ВРЕМЕ ЗА ГОТВЕНЕ

Натиснете селектора на режими , докато индикаторът L1 започне да мига. Настройте желаното време за готвене използвайки и (настройването се осъществява в рамките от 0.01 до 10.00 часа): след 5 секунди времето ще бъде съхранено и L1 остава осветен. След като времето за готвене изтече, фурната ще се изключи автоматично, ще прозвучи звуков сигнал (по четири на всеки две секунди) и L1 ще мига. Натиснете който и да е бутон, за да спрете звуковия сигнал и да изключите L1.

### КРАЙ НА ГОТВЕНЕТО

Натиснете селектора на режими , докато индикатор L2 започне да мига. Настройте желания край на готвенето (макс. 23.59) използвайки иконите и : след 5 секунди времето ще бъде съхранено и L2 ще остане осветен. След изтичане на времето, фурната ще се изключи автоматично, ще прозвучи звуков сигнал (по четири на всеки две секунди) и L2 ще мига. Натиснете който и да е бутон, за да спрете звуковия сигнал и да изключите L2.

### ВРЕМЕ ЗА ГОТВЕНЕ И КРАЙ НА ГОТВЕНЕТО

Натиснете селектора на режими , докато индикатор L1 започне да мига. Настройте желаното време за готвене както е описано във „ВРЕМЕ ЗА ГОТВЕНЕ“. Натиснете селектора на режими докато L2 започне да мига, след това настройте желания край на готвенето както е описано в параграф „КРАЙ НА ГОТВЕНЕТО“.

Фурната ще стартира готвенето на базата на края на времето за готвене минус времето за готвене. Например, ако края на готвенето е настроено за 12.00 часа и настроеното време за готвене е 1.30, фурната ще започне готвенето в 10.30 часа и ще го приключи в 12.00.

### АНУЛИРАНЕ НА ПРОГРАМИТЕ

Програмите могат да се анулират по всяко време чрез преизбиране на предходно избраните функции и пренастройване на времето на 0 използвайки бутон .

Текущото време не може да се настрои докато автоматична програма е в действие.

## SENZORSKI PROGRAMATORSKI SAT

### Displej:

- 1 Indikator svetla za automatski režim rada
- 2 Indikator svetla funkcije
- 3 Indikator svetla minutnog brojača
- 4 Taster '+'
- 5 Selektor tastera
- 6 Taster '-'

Slika 6 A

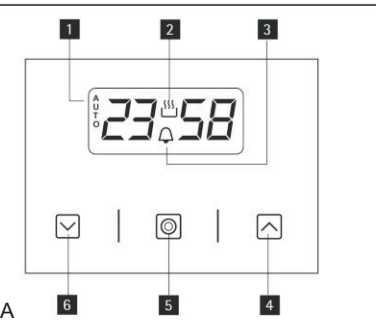

### Postavljanje vremena

Rerna funkcioniše samo ako je vreme postavljeno. Kada je rerna priključena na izvor napajanja, ili pri pojavi el. energije nakon prekida, simbol 'AUTO' i sat će početi da trepere na displeju. Pritisnite selektor za režim rada (oko 3 sekunde) i potom podesite vreme upotrebom senzorskih tastera i . Nakon 5 sekundi, displej će prestati da treperi, i prikazaće postavljeno vreme.

**NAPOMENA:** ukoliko želite da kasnije postavite sat, pritisnite istovremeno oba senzorska tastera i u trajanju od oko 3 sekunde (ručni režim rada).

### Postavljanje funkcija

#### Minutni brojač

Pritisnite senzorski taster za režim rada (oko 3 sekunde); simbol zvona će se prikazati na displeju. Izaberite željeno vreme upotrebom tastera i . Pet sekundi kasnije, biće registrovano postavljanje.

Nakon postavljanja vremena, oglasiće se zvučni signal. Pritisnite senzorski taster da biste ga isključili. Da biste vratili ručni režim rada pritisnite istovremeno oba senzorska tastera i u trajanju od oko 3 sekunde. Na displeju će se pojaviti simbol šerpe .

#### Funkcionisanje u poluautomatskom režimu rada sa trajanjem kuvanja

Pritisnite senzorski taster (oko 3 sekunde) i pritisnite ga lagano nekoliko puta dok se reč 'Dur' ne prikaže na ekranu. Da biste postavili željeno trajanje, koristite tastere i . Na displeju će se pojaviti simbol šerpe i simbol 'AUTO'.

Kuvanje će se automatski aktivirati. Nakon postavljanja vremena, oglasiće se zvučni signal. Pritisnite senzorski taster da biste ga isključili.

Da biste vratili ručni režim rada pritisnite istovremeno oba senzorska tastera i u trajanju od oko 3 sekunde. Na displeju će se pojaviti simbol šerpe .

#### Funkcionisanje u poluautomatskom režimu rada sa krajem kuvanja

Pritisnite senzorski taster (oko 3 sekunde) i pritisnite ga lagano nekoliko puta dok se reč 'End' ne prikaže na ekranu. Da biste postavili željeno vreme kraja kuvanja, koristite tastere i . Na displeju će se pojaviti simbol šerpe i simbol 'AUTO'.

Kada se vreme poklopi sa vremenom koje je postavljeno za kraj kuvanja, rerna će se isključiti i oglasiće se zvučni signal. Pritisnite senzorski taster da biste isključili zvučni signal. Da biste vratili ručni režim rada pritisnite istovremeno oba senzorska tastera i u trajanju od oko 3 sekunde. Na displeju će se pojaviti simbol šerpe .

#### Funkcionisanje u potpuno automatskom režimu rada

Pritisnite senzorski taster (oko 3 sekunde) i pritisnite ga lagano nekoliko puta dok se reč 'Dur' ne prikaže na ekranu. Da biste postavili željeno trajanje, koristite tastere i . Ponovo pritisnite senzorski taster i reč 'End' će se pojaviti.

Da biste postavili željeno vreme za kraj kuvanja, koristite tastere i .

## ИНСТРУКЦИЈЕ ЗА UPOTREBU KONTROLNIH NAPRAVA (u zavisnosti od modela)

### Programatorski sat na kontrolnu dodira (slika 6).

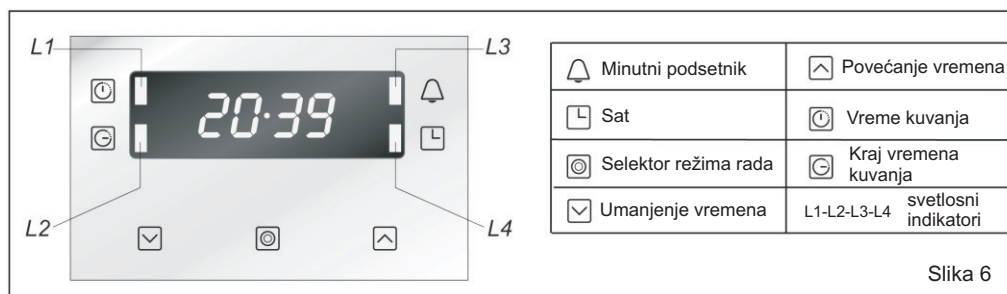

### PODEŠAVANJE VREMENA DANA

Kada je prvi put priključen na izvor električne energije, ekran pokazuje 12.00 i svetlosni indikator L4 svetli.

Pritisnite senzorske tastere i da biste podesili vreme dana. Nakon 5 sekundi vreme je sačuvano i L4 se isključuje. Da biste u kasnijoj fazi promenili vreme, pritisnite selektor režima rada dok L 4 ne počne da svetli.

### MINUTNI PODSETNIK

Pritisnite taster za režim rada dok L3 ne počne da svetli, potom postavite željeno vreme kuvanja upotrebom tastera i . Raspon podešavanja ide od 0.01 do 2.30 sati. Displej će prikazati postavljeno vreme i L3 ostaje uključeno. Na kraju postavljenog vremena oglašava se zvučni signal (dva zvučna signala na svake dve sekunde) i L3 svetli. Pritisnite bilo koji taster da biste isključili zvučni signal i isključili L3.

### VREME KUVANJA

Pritisnite taster za režim rada dok L1 ne počne da svetli. Potom postavite željeno vreme kuvanja upotrebom tastera i (raspon podešavanja ide od 0.01 do 10.00 sati): nakon 5 sekundi vreme kuvanja je sačuvano i L1 ostaje uključeno. Nakon što je vreme isteklo, rena se automatski isključuje, oglašava se zvučni signal (četiri zvučna signala na svake dve sekunde) i L1 svetli. Pritisnite bilo koji taster da biste isključili zvučni signal i isključili L1.

### KRAJ VREMENA KUVANJA

Pritisnite taster za režim rada dok L2 ne počne da svetli. Potom postavite željeno vreme kuvanja upotrebom tastera i (maksimalno vreme iznosi 23.59 sati): nakon 5 sekundi vreme kuvanja je sačuvano i L2 ostaje uključeno. Nakon postavljenog vremena, rena se automatski isključuje, oglašava se zvučni signal (četiri zvučna signala na svake dve sekunde) i L2 svetli. Pritisnite bilo koji taster da biste isključili zvučni signal i isključili L2.

### VREME KUVANJA I KRAJ VREMENA KUVANJA

Pritisnite taster za režim rada dok L1 ne počne da svetli. Postavite željeno vreme kuvanja kao što je opisano u 'VREME KUVANJA'. Pritisnite taster za režim rada dok L2 ne počne da svetli, potom postavite kraj vremena kuvanja kao što je opisano u odeljku 'KRAJ VREMENA KUVANJA'. Rerna će početi sa kuvanjem zasnovano na proračunu vremena za kraj kuvanja minus vreme kuvanja. Naprimer, ukoliko je kraj vremena kuvanja postavljen na 12.00 a postavljeno vreme kuvanja iznosi 1.30 h, rena će početi sa pečenjem u 10.30 i isključiće se u 12.00.

### OTKAZIVANJE PROGRAMA

Programi mogu biti otkazani u bilo koje vreme ponovnim izborom prethodno izabranih funkcija i resetovanjem vremena na nulu upotrebom tastera .

Vreme dana se ne može postaviti dok je aktivan automatski program.

## ЧАСОВНИКА НА СЕНЗОРНИЈА ПРОГРАМАТОР (фиг. 6А)

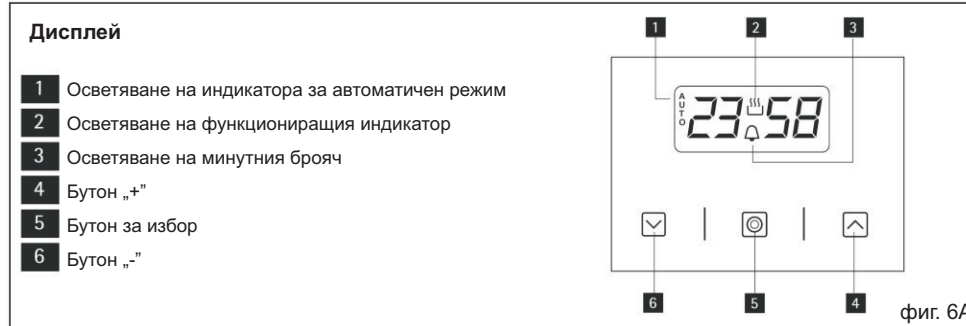

### За да настроите времето

Фурната функционира само, ако е настроено времето. Когато фурната е свързана към електрическото захранване, или при възстановяване на напрежението след прекъсване, символът „AUTO“ и часовникът на дисплея започват да мигат. Натиснете бутона за избор на режими (за около 3 секунди) и настройте времето използвайки сензорните бутони или . След около 5 секунди дисплеят ще спре да мига и ще покаже настроеното време.

**ЗАБЕЛЕЖКА:** Ако искате по-късно да настроите часовника, натиснете едновременно бутоните и за около 3 секунди (ръчен режим).

### За да се настроят функциите

#### Минутен брояч

Натиснете бутона (за около 3 секунди), на дисплея ще се появи символът камбанка . Настройте желаното време посредством бутоните /. След 5 секунди, настройката ще бъде регистрирана. След настроеното време, ще прозвучи звук сигнал. Натиснете сензорния бутон , за да го изключите. За да върнете ръчния режим, натиснете едновременно бутоните и за около 3 секунди. Символът ще се появи на дисплея.

### Функциониране на полу-автоматичен режим с продължителност на готвенето

Натиснете селектора за режими (за около 3 секунди) и леко го докоснете няколко пъти докато се появи на дисплея думата „Dur“. След това настройте желаната продължителност на готвенето с бутони /.

Символът и символът „AUTO“ ще се появят.

Готвенето ще започне веднага. След достигане на времето, фурната ще се изключи и ще прозвучи звук сигнал. За да изключите звуковия сигнал, натиснете сензорния бутон .

За да върнете ръчния режим, натиснете едновременно бутоните и за около 3 сек. Символът ще се появи на дисплея.

### Функциониране на полу-автоматичен режим с край на готвенето

Натиснете бутона (за около 3 секунди) и леко го натиснете няколко пъти до появяването на дисплея на думата „END“. След това използвайте бутоните /, за да настроите времето, в което желаете да приключи готвенето. Символът и символът „AUTO“ ще светнат.

Когато времето съвпадне с настроеното време, фурната ще изключи и ще прозвучи звук сигнал. За да изключите звуковия сигнал, натиснете сензорния бутон .

За да върнете ръчния режим, натиснете едновременно бутоните и за около 3 секунди. Символът ще се появи на дисплея.

### Функциониране на напълно автоматичен режим

Натиснете бутона (за около 3 секунди) и леко го докоснете няколко пъти, докато на дисплея се появи думата „Dur“. След това настройте желаната продължителност посредством бутоните /.

Натиснете сензорния бутон отново и ще се появи думата „End“. След това, настройте времето за край на готвене с бутоните / . Ще се появи символът тенджера когато времето съвпадне с настроеното време за започване на готвенето. В края на автоматичната програма, ще прозвучи звуков сигнал и символът тенджера ще изчезне. За да изключите звуковия сигнал, натиснете сензорния бутон . За да върнете към ръчен режим, натиснете едновременно бутоните и за около 3 секунди. Символът тенджера ще се появи на дисплея.

**Управление на програма:** оставащото време на настроените програми може да бъде проверено всеки момент посредством избирането отново на предварително настроените програми.

### ЧАСОВНИК НА ПРОГРАМАТОРА С 3 БУТОНИ (Фиг. 7)

<p><b>Фронтален изглед</b> (P1) бутон „минус“ (P2) бутон за режим (P3) бутон „плюс“</p>	показва въведеното текущо време
	показва активирано заключване
	показва активирано изключване за безопасност
	показва активиран минутен брояч
	показва активирана програма в режим на готвене
	показва активирана програма в режим с въведен край на готвене

Фиг. 7

#### Настройване времето на деня

**ЗАБЕЛЕЖКА:** Текущото времето може да бъде настроено само, ако селекторът е на позиция нула! След като сте подали напрежение на фурната, на дисплея ще се появи 12:00 и индикаторът за времето на деня ще мига.

Използвайте бутоните плюс и минус, за да настроите текущото време с минутите. Текущото времето показано сега отброява прецизно секундите. Сега таймерът работи и е в „ръчен“ режим.

**ЗАБЕЛЕЖКА:** Ако искате да настроите текущото време по-късно по време на работата, натиснете бутона за режими, индикаторът за текущо време започне да мига и след това процедирайте, както е описано по-горе.

#### Настройване на минутния брояч

Диапазонът за настройване на минутният брояч е от 0:00 до 23:59.

Натиснете бутона на режими докато индикаторът за минутен брояч започва да мига.

**Забележка:** Ако не направите промени в следващите 5 секунди, таймерът се връща към текущото време на дисплея. Използвайте бутоните минус и плюс, за да настроите желаният период до 1 минута потвърждавайки го с натискането на бутона за режими, текущото време ще се появи отново на дисплея. Индикаторът за минутен брояч е осветен на дисплея.

След като настроеното време изтече, ще се чуе звуков сигнал (. . .) (т.е. следва пауза след два звукови сигнала). На дисплея мига индикаторът „“. Сигналът спира автоматично след около 1 минута, докато индикаторът продължава да свети. Натиснете който и да е бутон, за да излезете от текущия режим. Вие можете да спрете сигнала също и ръчно показвайки край на готвенето натискайки който и да било бутон.

### OPIS PRIBORA

#### Pribor rerne

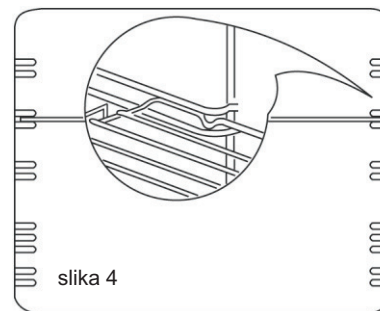
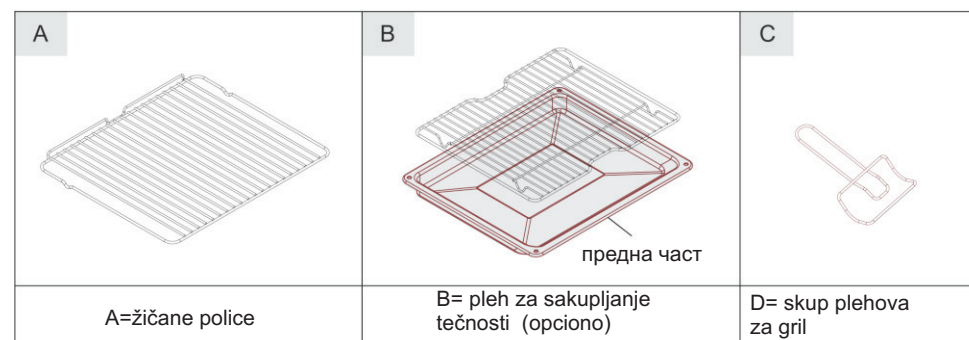

slika 4

**Napomena:** Montirajte rešetke, stavljajući ih na horizontalne šine unutar zida rerne.

Podignuti deo rešetke mora da gleda ka zadnjem zidu rerne (slika 4).

### RASHLADNI MOTOR

Neki modeli su opremljeni tangencijalnim rashladnim motorom.

#### RAŽANJ (opciono)

Ražanj je opciono prisutan kod nekih modela.

Centralni ražanj možete videti na slici 5.

Dijagonalni ražanj možete videti na slici 5 A.

#### UPOTREBA RAŽNJA



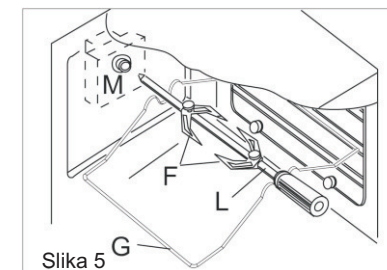

- Stavite pile ili komade mesa za pečenje na donji ražanj L, vodeći računa da je sigurno postavljen između dve viljuške F (slika 5).
- Stavite ražanj na podupirač G.
- Stavite podupirač G u potpunosti u rernu.
- Podesite kraj ražnja na motor M na zadnoj strani rerne.
- Postavite pleh za sakupljanje tečnosti sa malo vode unutar njega, na najnižu policu u rerni.
- Zatvorite vrata rerne.
- Okrenite prekidač rerne na položaj **Gril** (u zavisnosti od modela) kako biste uključili motor.
- Kada uklanjate ražanj, nosite zaštitne rukavice, i izvadite podupirač G.

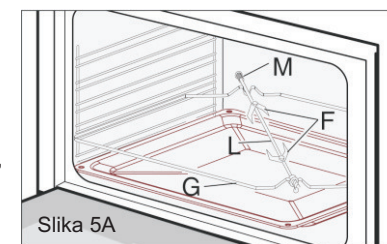

Slika 5



Slika 5A

Indikator kuvanja	Temperatura °C Min 60, max 260	Napomena: rernu treba koristiti sa zatvorenim vratima Funkcije će se aktivirati onda kada je prekidač termostata postavljen na željenu temperaturu
	60+260	<b>Ventilator rerne</b> I ventilator i kružni grejač rade zajedno. Vruć vazduh, koji se može podešiti na temperaturu između 60- 260 °C se distribuira unutar rerne. Ovo je idealno za istovremeno pečenje nekoliko vrsta hrane (meso, riba) bez mešanja mirisa ili ukusa. Namenjen je za delikatne kolače, slatkiši.
	60+260	<b>Ventilator kao pomoć prirodnoj konvekciji</b> I donji i gornji grejači su uključeni, kao i ventilator. Ovo je konvencionalni metod kuvanja, odličan za različite vrste namirnica. Daje izvrsne rezultate za kuvanje na jednom nivou- idealan je za biskvite, kolače i kanapee, sa temperaturom koja se podešava između 60- 260 °C
		
	60+200	<b>Ventilator kao pomoć ukupnom grilu</b> Vruć vazduh, koji se zagreva pomoću grejača grila, cirkuliše posredstvom ventilatora i pomaže da se toplota distribuira pri temperaturi između 60- 200 °C. Ventilator kao pomoć grilu predstavlja idealnu zamenu za ražanj. Možete dobiti izvrsne rezultate pri pečenju veće količine živine, kobasica ili crvenog mesa.
	60+260	<b>Donji grejač</b> Ova funkcija je partikularno namenjena za pečenje sa dna, podgrevanje hrane i sterilizovanje staklenih tegli. Takođe je namenjena za hranu koja zahteva dugo i lagano pečenje, tj. za kaserole. Ova funkcija se može koristiti pri temperaturi od 60- 260 °C.

#### Karta kuvanja u rerni

	Funkcija	Nivo	°C	minuti
<b>Meso</b>	Ventilator rerne	4	190	130
Pečena teletina	Ventilator rerne	4	190	130
Pečena svinjetina	gril	5	230	6 +6
File				
<b>Živina</b>	gril	2	230	85/90
Pečena piletina				
<b>Pogača</b>	Ventilator rerne	3/5	190	20/22
<b>Hleb</b>	Ventilator rerne	4	180	25/30
<b>Kolači</b>	Ventilator rerne	3/5	200	15
Biskviti	Ventilator rerne	4	150	50
Sunderasti kolač	Ventilator rerne	4	160	25
Mali kolač				
<b>Torte</b> Pita sa jabukama	Ventilator rerne	4	190	45

Vrednosti koje su prikazane u tablici (temperature i vreme pečenja) su aproksimativne i mogu varirati u zavisnosti od vrste mesa i njegove debljine.

#### Настройване на програма за готвене / период на действие

Тази програма позволява автоматично включване на фурната в настоящия момент чрез смяна на времето.

**ЗАБЕЛЕЖКА:** Период на действие може да бъде зададен само, ако селекторът на фурната е на позиция нула! Също така имайте в предвид, че всичките настройки се анулират, ако преместите селектора на позиция нула по време на активна програма!

Диапазонът за периода на действие е от 0:00 до 23:59. Процедурите както следва: натиснете бутона за режими докато индикаторът за период на действие  $\rightarrow$  светне. На дисплея е показано „0:00“ вместо текущото време.

Забележка: Ако не направите промени в следващите 5 секунди, таймерът ще се върне към текущото време. Използвайте минус и плюс бутоните, за да настроите желания период до 1 минута. Индикаторът за период на действие  $\rightarrow$  е осветен.

Вие може също така да потвърдите настройката с бутона за режими.

След като изтече настроеното време, прозвучава звуков сигнал (... ..) (т.е. следва пауза след четири сигнала). Фурната се изключва. На дисплея индикаторът за период на действие  $\rightarrow$  продължава да мига и се показва времето „0:00“. Звуковият сигнал спира автоматично приблизително след 1 минута, докато индикаторът  $\rightarrow$  продължи да мига. Натиснете който и да е бутон, за да излезнете от текущия режим или за да спрете сигнала, обозначаващ края на готвенето.

#### Настройване на програма за готвене / край на готвене

В случай на предварително настроен период на действие (виж настройване на програма за готвене / период на действие), тази програма Ви позволява да промените края на готвенето, т.е. да го забавите.

**Забележка:** Края на готвенето може да бъде настроено само, ако таймера на съответния вид е използван и ако селектора на фурната не е на позиция нула. Ако е активна готварска функция, моля имайте в предвид, че всички настройки ще са анулирани, ако преместите селектора на фурната на позиция нула! Натиснете бутонът за режими, докато индикатора за край на действието  $\rightarrow$  започне да мига. Текущото време се появява на дисплея.

**Забележка:** Ако не направите промяна в следващите 5 секунди, таймерът се връща към настоящия активен период на действие на програмата.

Започвайки от текущото време, използвайте бутона плюс, за да настроите желания край до 1 минута. Индикаторът за край на действието  $\rightarrow$  остава осветен, докато започне процеса на печене. Това се случва по време на „края на действието минус период на действието“. В този момент, таймерът се сменя към режим период на действие. Индикаторът за край на действието  $\rightarrow$  е изчезнал, а е осветен индикаторът за период на действие  $\rightarrow$  и е показан оставащият период.

Протичащата програма може да бъде също така извикана с бутона за режими докато е активна. Това позволява да се провери и да се коригират настроените данни използвайки бутоните за настройка. За да се избегнат грешки е невъзможно да пренастроите текущото време, докато програмата е активна. След като настроеното време изтече, прозвучава звуков сигнал (... ..) (т.е. следва пауза след четири сигнала). Фурната се изключва. На дисплея мига индикаторът за период на действие  $\rightarrow$  и е показано времето „0:00“. Сигналът спира автоматично след приблизително около 1 минута, докато индикаторът  $\rightarrow$  продължава да мига. Натиснете който и да е бутон за излизане от настоящия режим. Вие можете също така да спрете сигнала посочвайки края на времето чрез натискането на който и да е бутон или да преместите селектора на позиция нула!

#### Настройване на ключа за заключване

Ако активирате ключа за заключване, таймерът повече няма да работи що се отнася до времето и програмата. Нито текущото време, нито изтичащото време на минутния брояч, нито активна програма за готвене могат да бъдат модифицирани.

Обаче, настроените функции ще работят акуратно.

Процедурите както следва, за да активирате ключа за заключването:

Едновременно натиснете бутоните плюс и минус за около 3 секунди. На дисплея ще бъде осветен индикаторът за ключ за заключване .

Само сигнализирането на края на времето след края на програмата за готвене могат да бъдат прекратени чрез натискането на който и да е бутон. Всички останали функции не могат да работят.

Процедурите както следва, за да деактивирате ключа за заключването:

Едновременно натиснете бутоните плюс и минус за около 3 секунди. От дисплея ще изчезне индикаторът  за заключващ ключ.

#### Специална функция на таймера – автоматично изключване

Ако селекторът на фурната не е в позиция нула, т.е. ако уредът е включен и ако таймерът не работи за период от около три часа, таймерът изключва включения уред. Това има предимството, че не може да се получи прегряване на уреда. В случай на автоматично изключване, индикаторът  за автоматично изключване ще мига на дисплея.

Процедурите както следва, за да деактивирате автоматичното изключване:

1. Върнете селекторния ключ на позиция „нула“

#### МИНУТЕН ТАЙМЕР (фиг. 8)

Завъртете врътката по посока на часовниковата стрелка за настройка на желаното време.

Минутният таймер може да се настрои от 1 до 60 минути. Звукът сигнал ще Ви информира, че въведеното време е изтекло.

#### ПРОГРАМАТОР С КРАЙ НА ГОТВЕНЕТО (фиг. 9)



За ръчен режим на работа на програматора завъртете врътката по посока обратна на часовниковата стрелка до позиция .

Настройте времето за продължителността на готвене чрез завъртане на врътката по посока на часовниковата стрелка. Изберете желаното време за готвене (максимум до 120 минути). Фурната ще се изключи автоматично, когато времето изтече.

#### АНАЛОГОВ ЧАСОВНИК С КРАЙ НА ГОТВЕНЕТО (фиг. 10)

За да настроите часовника, натиснете копчето и завъртете по посока обратна на часовниковата стрелка.



За да въведете времето за готвене, завъртете копчето по посока на часовниковата стрелка без да го натискате.

Краят на готвенето се известява със звук сигнал, който се изключва като се завърти копчето на позиция . За ръчна корекция, завъртете копчето на позиция .

#### АНАЛОГОВ ЧАСОВНИК С КРАЙ НА ГОТВЕНЕТО (фиг. 10A)

За да настроите часовника, изтеглете копчето и завъртете по посока на часовниковата стрелка.

За да въведете времето за готвене, завъртете копчето по посока на часовниковата стрелка без да го изтеглите.

Краят на готвенето се известява със звук сигнал, който се изключва като се завърти копчето на позиция . За ръчна корекция, завъртете копчето на позиция .

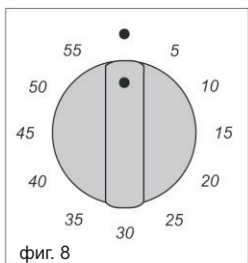

фиг. 8

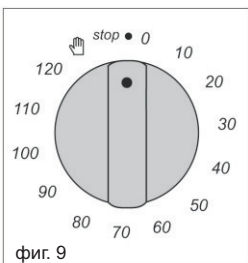

фиг. 9



фиг. 10

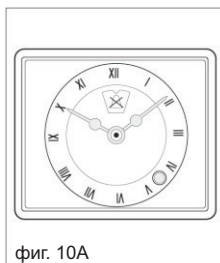

фиг. 10A

#### Opšte informacije i predostrožnost pri upotrebi:









- **rerne se mora koristiti sa zatvorenim vratima.**
- kada otvarate vrata, uvek držite ručku vrata rerne na sredini.
- kada otvarate vrata rerne, pazite na vruću paru.
- Koristite zaštitne rukavice da biste stavili ili izvadili posude iz rerne.
- Koristite posude koje su otporne na temperature koje su naznačene na prekidaču termostata.
- Nakon upotrebe rerne, povedite računa da su svi prekidači u zatvorenom položaju.
- Nemojte nikada peći ili pržiti na osnovi rerne.

#### FUNKCIJE PEČENJA

##### NAPOMENA:

Simbol na prekidaču selektora može varirati od jednog modela do drugog.

Selektor prekidača rerne se može koristiti za izbor sledećih funkcija:

Indikator kuvanja	Temperatura°C Min 60, max 260	Napomena: rernu treba koristiti sa zatvorenim vratima Funkcije će se aktivirati onda kada je prekidač termostata postavljen na željenu temperaturu
		<b>Svetlo rerne</b> Kada okrenete kontrolni prekidač na položaj, svetlo  rerne će biti uključeno za sve operacije.
		<b>Otapanje pomoću ventilatora</b> Vazduh temperature sredine se prenosi unutar rerne za brže otapanje hrane, bez pogoršanja proteina
	60+260	<b>Srednji gril</b> Upotrebom ove funkcije se uključuje centralni gornji grejač, koji direktno zrači toplotu na hranu od gore.
	60+200	<b>Veliki gril</b> Upotrebom ove funkcije se uključuju dva gornja grejača koji direktno zrače toplotu na hranu od gore. Ova funkcija se može koristiti na temperaturama od 60- 200°C. do 200°C.
	60+260	<b>Donji grejač + ventilator</b> Vazduh koji se zagreva donjim grejačem kruži pomoću ventilatora i pomaže raspodeli toplote između 60 i 260 °C. Ova funkcija se može koristiti za sterilizaciju staklenih tegli.
	60+260	<b>Prirodna konvekcija</b> I gornji i donji grejači rade zajedno. Ovo je vrsta tradicionalnog kuvanja, vrlo dobra za podgrevanje, idealna za biskvite i hrskavu hranu. Vrlo dobre rezultate ćete dobiti kada pečete na polici, podešavajući temperaturu na 260 °C.
		

## POVEZIVANJE KABLA ZA SNABDEVANJE

Ukoliko aparat nije snabdeven kablom za snabdevanje el. energijom, koristite kabal tipa H05RR-F ili H05RN-F 3x 1,5 kvadratnih mm navodeći odgovarajući deo kabla koji treba da se poveže na terminal.

Da biste to postigli, treba da:

- povežete kabal za snabdevanje na montažnu izolaciju krajnjeg priključka (videti sl. 3), vodeći računa da žica uzemljenja bude 3 cm duža od aktivnih provodnika (L/N).

**L** = braon ili crvena žica

**N** = (neutral) plava žica

 = žuto- zelena žica

**Napomena:** temperatura kabla za napajanje ne sme nikada dostići temperaturu koja je za 50 °C viša od sobne temperature.

### Priključivanje na normalnu utičnicu:

Povežite kabal za napajanje na normalan, odgovarajući utikač koji odgovara opterećenju koje je naznačeno na pločici sa podacima.

Kada šporet ima ugradno kućište, proverite da li je utikač dostupan.

### Direktno povezivanje na električnu mrežu

Ukoliko uređaj nije opremljen kablom za napajanje ili utikačem, napajanje se mora podesiti preko odvojenog prekidača u kojem rastojanje između konatakata dopušta potpuno isključenje u skladu sa prenaponskom kategorijom III, kako je zahtevano prema propisima o montiranju. Žuto/ zelena žica uzemljenja ne bi trebalo da bude kontrolisana putem prekidača.

**Upozorenje:** Ukoliko je kabal za napajanje oštećen, on mora biti zamenjen od strane proizvođača ili njegovog prodajnog servisa, ili od strane slične kvalifikovane osobe, u cilju sprečavanja nastanka bilo kakvog rizika.

### KAKO KUVATI

**Napomena:** Postavite bilo koji tajmer, sat ili programator na ručni režim rada (pogledati odeljak na strani 22).

Prilikom prve upotrebe rerne, normalno je da će se osećati miris nagorelog zaštitnog ulja, koje se koristilo prilikom proizvodnje. Pre upotrebe, ostavite rernu uključenom na maksimalnoj temperaturi u trajanju od oko jednog sata.

Na kraju početnog zagrevanja, ostavite da se rerma ohladi, i očistite unutrašnjost sa deterdžentom i toplom vodom. Pre no što počnete da je koristite, operite sav pribor - rešetku, posudu za pečenje i plehove.

**Napomena: pre postupka čišćenja, isključite uređaj sa napajanja.**

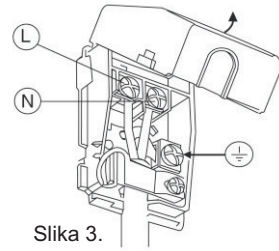

Slika 3.

## ПОЧИСТВАНЕ И ПОДДРЪЖКА

Извакайте фурната да се охлади преди да направите опит да я почистите.

Изключете фурната от електрическото захранване или чрез изтегляне на щепсела или чрез изключване на централното електрическо захранване.

**ЗАБЕЛЕЖКА:** Не използвайте пароструйни устройства за почистване на фурната.

Почиствайте емайлираните, хромираните или боядисаните части с топла вода и сапун или некорозионни течни препарати. Почиствайте частите от неръждаема стомана с метилов спирт на подходящ промишлено произведен разтвор. Почиствайте алуминиевите панели или ръбове с памук или с тъкан, натрита с вазелин или с растителна мазнина. Почистете и след това минете отгоре повърхностите с метилов спирт.

Не използвайте никога абразивни, корозивни и избелвачи препарати, или киселини за почистване на фурната.

Не оставяйте корозивните или киселинните субстанции (лимонов сок, оцет и др.) върху емайлирани, боядисани или иноксови повърхности и детайли.

### Демонтиране на вратата на фурната

За да се направи почистването по-лесно демонтирайте вратата, както следва:

1) отворете наполовина вратата на фурната и извадете стоперите **A**, профила **B** (както е показано на фиг. 11) и стъклото **C**, както е показано на фиг. 11A.

2) отворете напълно вратата

3) завъртете навън палчетата „**A**“ на пантите (вижте фиг. 11B)

4) затворете леко вратата, докато достигне палчетата „**A**“ уверявайки се, че са блокирани в слотовете „**B**“ на вратата на фурната, както е показано на фиг. 11C.

5) използвайки двете си ръце, натиснете леко вратата на фурната напред, позволявайки пантите на вратата „**C**“ да излезнат от слотовете „**D**“ (вижте фиг. 11D) и я изтеглете към себе си, докато се освободи от фурната. След като я почистите, поставете я правилно съблюдавайки операциите по-горе в обратен ред и завъртете палчетата „**A**“ навътре, преди да затворите вратата на фурната (фиг. 11E).

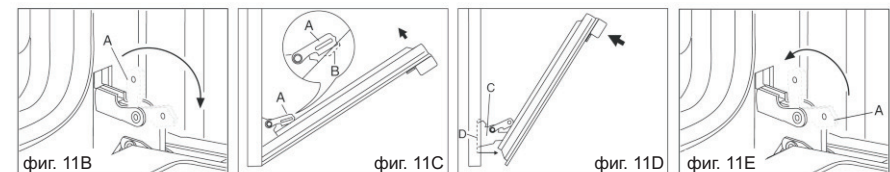
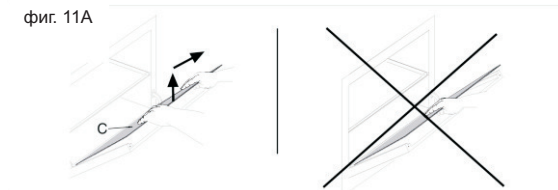
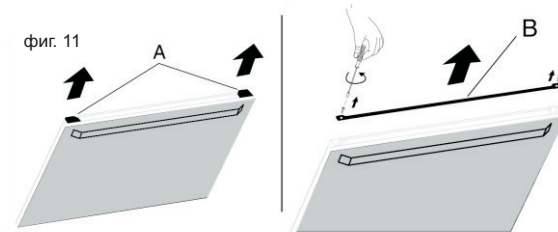

## Врата със странично отваряне

**Забележка:** Посоката на отваряне на вратата (надясно или наляво) може да бъде променена. Предупреждение: тази операция трябва да се изпълнява от квалифициран персонал по време на монтажа.

1) Отворете вратата на фурната и развийте двата винта от носача на пантите **A** (вижте фиг. 12)

**Забележка:** когато носача на пантите **A** се демонтира, долната част на вратата е напълно свободна. За тази операция са необходими двама души, един да държи здраво вратата по време на отвиването на винтовете).

2) Монтирайте отново вратата върху желаната страна на фурната, използвайте новия носач на пантите (доставян като аксесоар с уреда) и изпълнете горните инструкции в обратен ред.



фиг. 12

## Осветление на муфела (зависи от модела) фиг. 13 – 14

Крушката на фурната е от специален тип, който е устойчив на високи температури. Подменете я, както следва: изключете фурната от електрическото захранване чрез изваждане на щепсела или изключване централното електрозахранване; отстранете плафониерата (**A**) подменете изгорялата крушка с нова от същия тип. Монтирайте отново плафониерата.

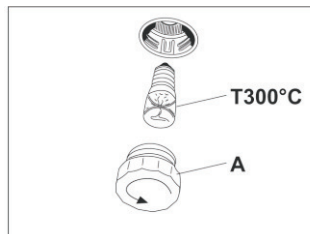

фиг. 13

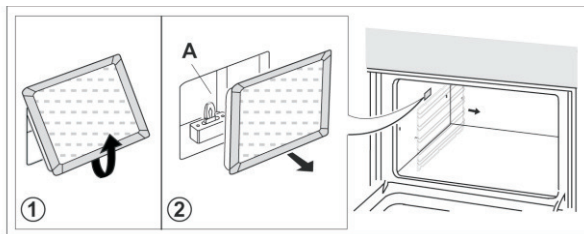

фиг. 14

## VAŽNO:

Ploče susednog nameštaja treba da budu otporne na toplotu. Posebno kada je reč o furniranom drvetu, lepak treba da bude otporan na temperaturu od 100 °C.

Plastični materijali ili adhezivi koji ne mogu da izdrže ovu temperaturu će se iskriviti ili izdeformisati.

Da bi postavljanje uređaja bilo u skladu sa bezbednosnim propisima, jednom kada se uređaj postavi, ne bi smeo da postoji kontakt sa električnim komponentama.

Svi delovi koji imaju funkciju zaštite, treba da budu pričvršćeni na takav način da ne mogu da budu uklonjeni bez upotrebe alata.

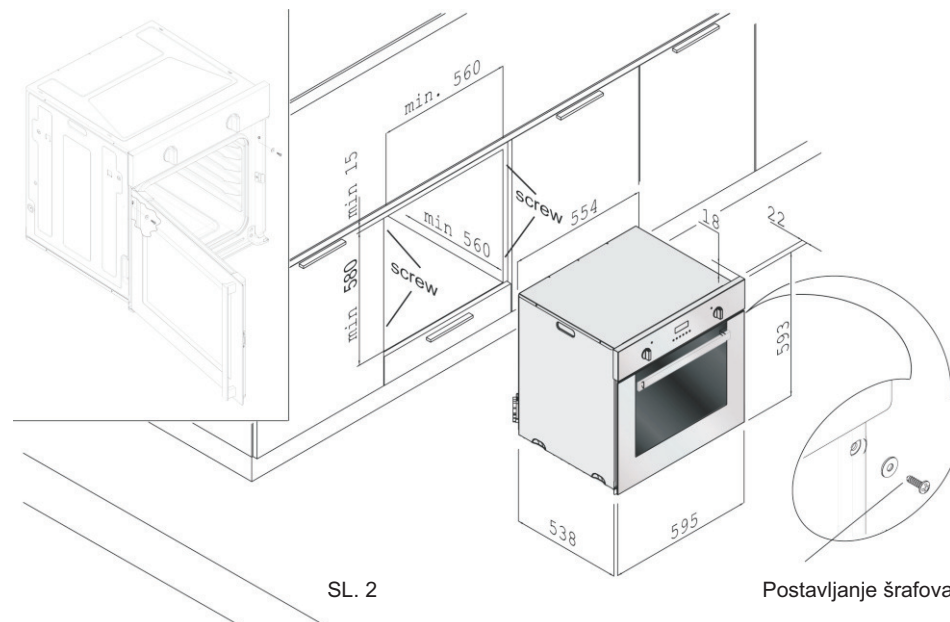

SL. 2

Postavljanje šrafova

## ELEKTRIČNO PRIKLJUČIVANJE

Električno priključivanje treba da se obavi u skladu sa pravilima i važećim zakonskim odredbama.

Pre no što se krene sa priključivanjem, proverite sledeće:

- da li su električna snaga i štekери odgovarajući za maksimalnu snagu rerne (pogledati pločicu sa podacima na uređaju).

## UPOZORENJE: OVAJ UREĐAJ MORA BITI UZEMLJEN.

- Električna bezbednost uređaja se može garantovati samo onda kada je uređaj pravilno povezan na uzemljen sistem snabdevanja, kako je utvrđeno uredbama o električnoj bezbednosti.
- **Važno:** proizvođač se neće smatrati odgovornim za štetu nad licima ili objektima a koja je nastala usled nedostatka uzemljenja.
- Nikada nemojte koristiti reduktore, adaptere ili šentove za povezivanja.



Proizvođač zadržava pravo da pravi izmene za koje smatra da će biti potrebne i korisne a koji neće ići na uštrb suštinskoj bezbednosti i radnim karakteristikama.

Proizvođač se ne može smatrati odgovornim za moguća oštećenja koja nastaju usled nepravilne montaže ili nekorektnе upotrebe uređaja.

#### Prodajni servis i rezervni delovi

U slučaju neispravnosti/ kvara uređaja nemojte pokušavati da sami popravite uređaj. Popravke, koje su izvedene od strane nekvalifikovanih pojedinaca mogu izazvati oštećenje i nesreće. Prva stvar koju treba da učinite je da konsultujete ovu korisničku brošuru. Ukoliko ne možete da nađete zahtevanu informaciju, pozovite najbliži korisnički servis. Bilo koja procedura koja će se izvršiti na uređaju mora biti izvedena od strane ovlašćenog servisnog centra. Uvek insistirajte na originalnim rezervnim delovima.

#### Tehničke karakteristike:

Rerna	Snaga elemenata rerne
Radne dimenzije (mm) DxŠxV 595x 538x 593	Statička rerna (kW) 2,1
Kapacitet rerne (l): 60 l	Ventilator rerne (kW) 2,1
	Gril (kW) 2,4
Napon voltaže: 230 V	

#### MONTIRANJE

Nakon uklanjanja proizvoda iz ambalaže, proverite da uređaj nije oštećen, i da su električni vodovi u savršenom stanju. U suprotnom, pozovite prodavca pre no što uključite uređaj.

#### VAŽNO:

Vodite računa da ne ostavljate ambalažne materijale (plastične najlone, ekspanzirani polistiren, itd.) na dohvata decu, pošto ovi materijali mogu da izazovu opasnost.

Montaža treba da se izvede u skladu sa datim instrukcijama koje treba da izvede profesionalan, kvalifikovan kadar.

Proizvođač odbija bilo kakvu odgovornost za štetu nad licima, životinjama ili objektima a koja je nastala kao rezultat nepravilne montaže.

#### MONTIRANJE UREĐAJA

Za najefikasniji protok vazduha, rernu treba montirati u skladu sa dimenzijama kako je navedeno na slici 2.

#### POSTAVLJANJE UREĐAJA

Postavite uređaj u njegovo okruženje (ispod radne površine ili iznad drugog uređaja) umetanjem šrafova u rupe koje su vidljive na okviru rerne kada su vrata otvorena (sl. 2).

#### Самопочистващи се панели (опция)

Ако фурната е съоръжена със самопочистващи се панели, при нормални температури на готвене каталитичният емайл преобразува мазните пръски в лек пращец. Този пращец може да се отстрани с влажна гъба, когато фурните изстине. Това помага за запазване пориозността на емайла и осигурява максимална ефективност на почистването. Самопочистващите се панели и странични решетки могат лесно да се изваждат (вижте фиг.15-16-17-18)

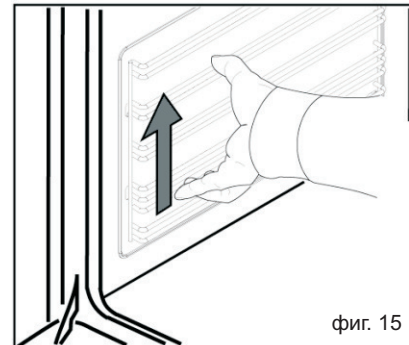

фиг. 15

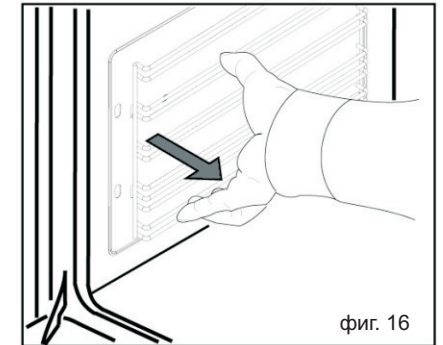

фиг. 16

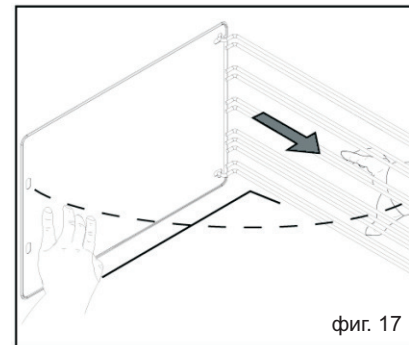

фиг. 17

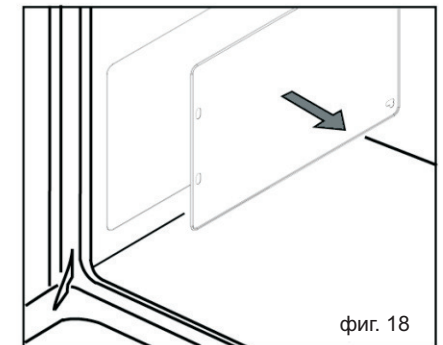

фиг. 18

**Важно:** Когато фурната няма да се използва повече, тя трябва да бъде обезвредена чрез срязване на захранващия кабел, след като я изключите от електрическото захранване. Неизползваните уреди трябва да са безопасни за децата, тъй като те често играят с тях. Поради тази причина е препоръчително да направите фурната безопасна.

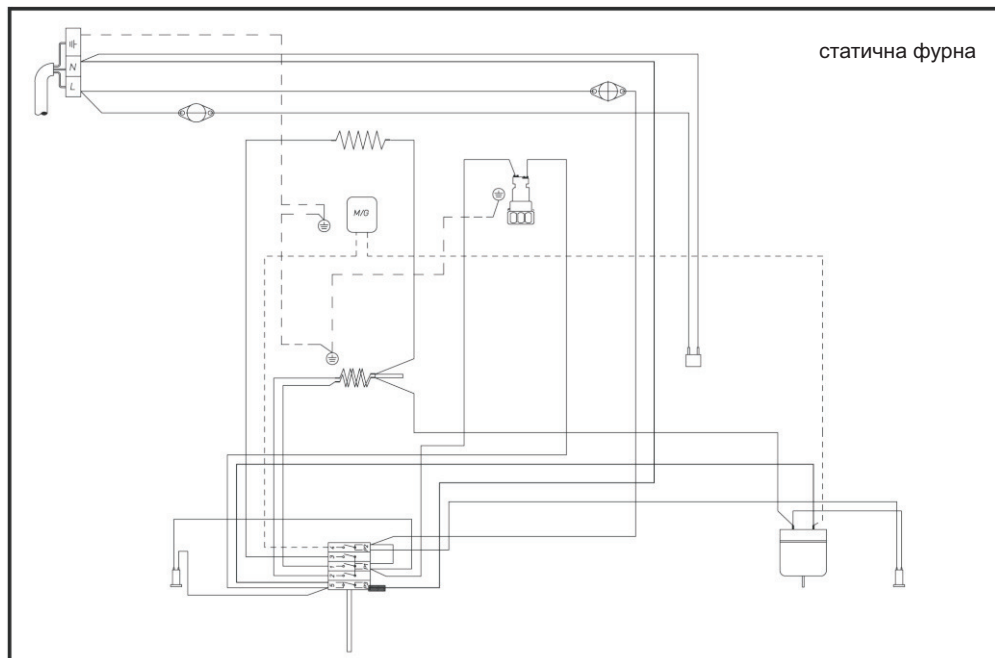
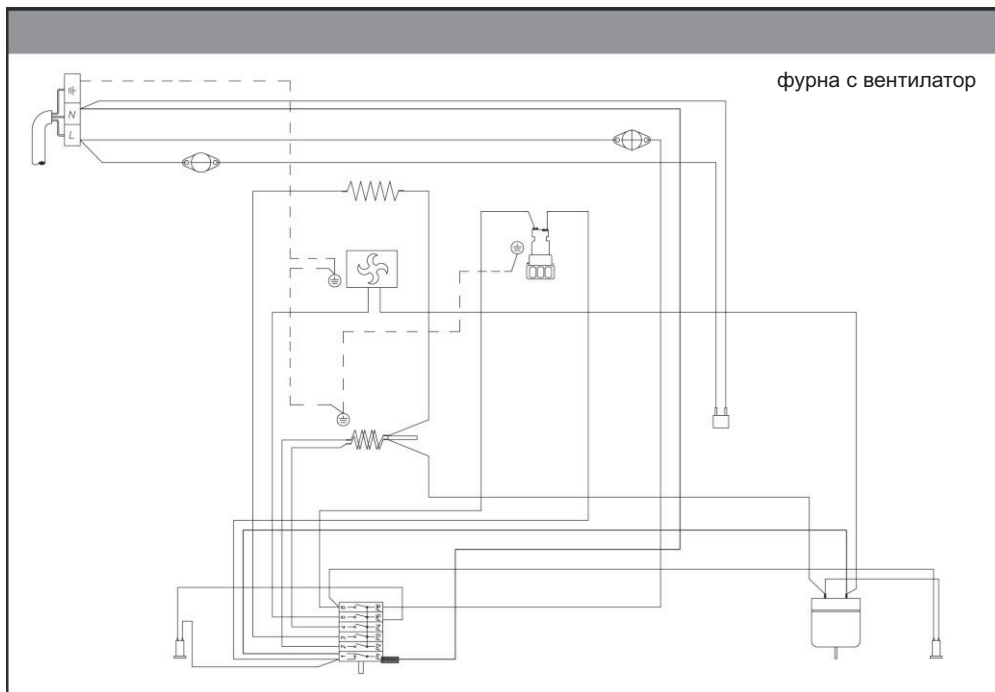

## OPŠTA UPOZORENJA

## Ambalažni materijal



Nemojte bacati ambalažni materijal u kantu za smeće, već razdvojite različite materijale (kao što je folija, karton, polistiren), u skladu sa mesnim propisima o odlaganju otpada.

Ovaj uređaj je u skladu sa sledećim odredbama zajednice:

- 2006/95/EEC (nisko voltažna oprema)
- 2004/108/EEC (elektromagnetska kompatibilnost)
- 89/109/EEC (Komponente koje ulaze u kontakt s hranom)

Pažljivo pročitajte sva uputstva koja se nalaze u ovoj brošuri. Brošura Vam nudi važne informacije u pogledu bezbedne montaže, upotrebe i održavanja uređaja, kao i korisne savete za dobijanje naboljih rezultata od Vaše rerne. Držite ovu brošuru na sigurnom mestu radi budućeg upućivanja.

Proizvođač zadržava pravo da pravi izmene za koje smatra da će biti potrebne i korisne a koje neće ići na uštrb suštinskoj bezbednosti i radnim karakteristikama.

Nakon uklanjanja ambalažnog materijala, proverite da uređaj nije na bilo koji način oštećen.

Vodite računa da ne ostavite ambalažni materijal (plastične najlone, ekspanzirani polistiren, itd.) na dohvataju deci, pošto ovi materijali mogu da izazovu opasnost.

**Važno: nemojte koristiti vrata rerne kako biste pomerili uređaj, kao na primer da ga izvadite iz pakovanja.**

**Važno:** Ovaj uređaj se mora ekskluzivno koristiti za kuvanje, i ne sme se koristiti u druge svrhe. Bilo koja druga upotreba uređaja (kao što je zagrevanje prostorije) je nepravilna i smatra se opasnom. Proizvođač neće prihvatiti odgovornost za bilo kakvu štetu koja je nastala kao posledica nepravilne ili nerazumna upotrebe uređaja.

Prilikom upotrebe bilo kog električnog uređaja, morate se pridržavati izvesnih osnovnih pravila, tj.:

- isključite uređaj sa mreže napajanja pre obavljanja bilo kog postupka čišćenja ili održavanja.
- Nikada nemojte pokušavati da uklonite utikač sa šтекера mrežnog napajanja tako što ćete vući kabal.
- Nikada nemojte dodirivati uređaj ako su vam ruke mokre ili vlažne.
- Nikada nemojte rukovati uređajem ako ste bos.
- U slučaju nemarne upotrebe u blizini šarki vrata rerne, možete povrediti prste.
- Ukoliko se uređaj pokvari i /ili ako ne radi ispravno, isključite ga i nemojte ga čačkati.

Sve popravke treba da budu izvedene u saglasnosti sa odobrenim servisnim agentom. Treba da insistirate samo na upotrebi originalnih rezervnih delova.

U slučaju nepridržavanja ovog, gore navedenog, saveta, to može imati efekta na bezbednost Vašeg uređaja.

**Vodite računa da su prekidači u "0" (zatvorenom) položaju kada uređaj nije u upotrebi.**

Treba izbegavati sedenje ili stavljanje teških predmeta na vrata rerne, kada su ona otvorena.

Tokom upotrebe uređaj postaje jako topao. Nemojte koristiti grejne elemente unutar rerne.

**Ovaj uređaj nije namenjen osobama (uključujući i decu) sa smanjenom psihičkom, senzornom ili mentalnom sposobnošću ili nedostatkom iskustva u poznavanju uređaja, osim ako im nisu date instrukcije kako da koriste uređaj od strane lica koje je odgovorno za njihovu bezbednost.**

**Malu decu treba nadgledati kako bi se osiguralo da se ne igraju sa uređajem.**

### POSTOVANI KORISNICI

Zahvaljujemo vam sto ste izabrali nas proizvod, sinonim za kvalitet i sigurnost. Nadamo se dace isti da odgovori vasim potrebama i zahtevima. Kada god smo vam potrebni ne dvoumite se potrazite nas. Mi cemo uvek biti uz vas kada god vam je potrebno za saradnju i za pruzanje svih potrebnih informacija vezanih za proizvode "Eurolux".

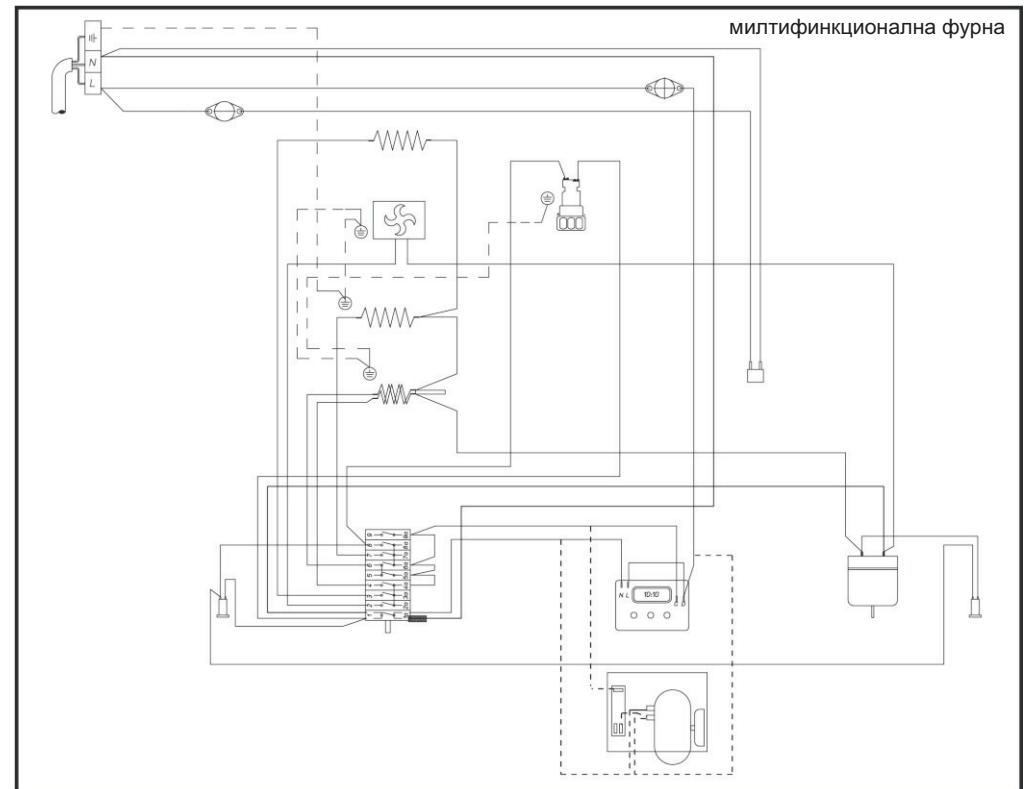

Символът  върху продукта или върху документа придружаващ продукта показва, че този уред не трябва да се третира като домакински отпадъци. Вместо това, той трябва да се предаде в подходящ сборен пункт за рециклиране на електрически и електронни уреди. Унищожаването трябва да се извърши в съответствие с местните закони за опазване на околната среда и унищожаване на отпадъците.

### Почитувани Клиенти

Ви благодариме што го одбравте микробранова печка Eurolux, еден престижен бренд, синоним за квалитет и сигурност. Се надеваме дека ќе одговори на вашите потреби. Доколку внимателно ги следите препораките од упатството, вашиот аспиратор ќе остане ефикасен. Не се двоумете да ни се обратите. Ние сме веднаш до вас за да ви дадеме корисна информација за сите производи на брендот **Eurolux**.

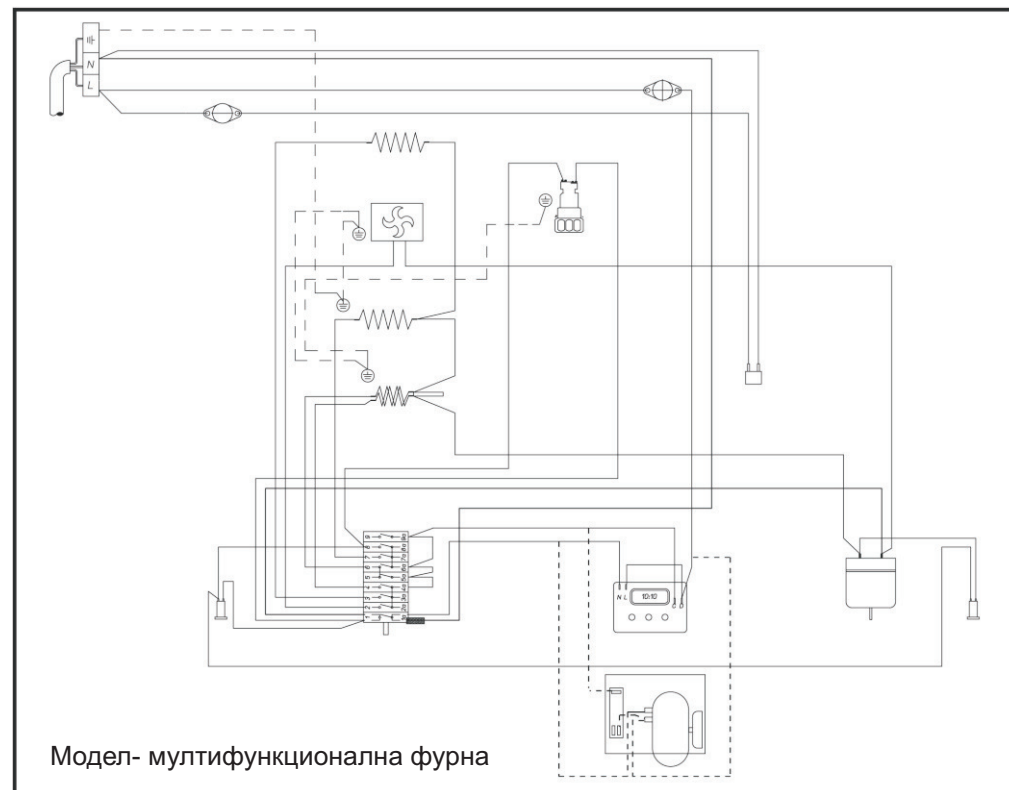

Симболот  обележан на уредот, или обележан на неговата документација, покажува дека тој уред не смее да се третира како домашен отпад. Наместо тоа тој уред треба да се предаде во најблискиот пункт за рециклирање на електрички и електронски уреди. Уништувањето треба да се изврши во согласност со локалните закони и во согласност со стандардите за животната средина .

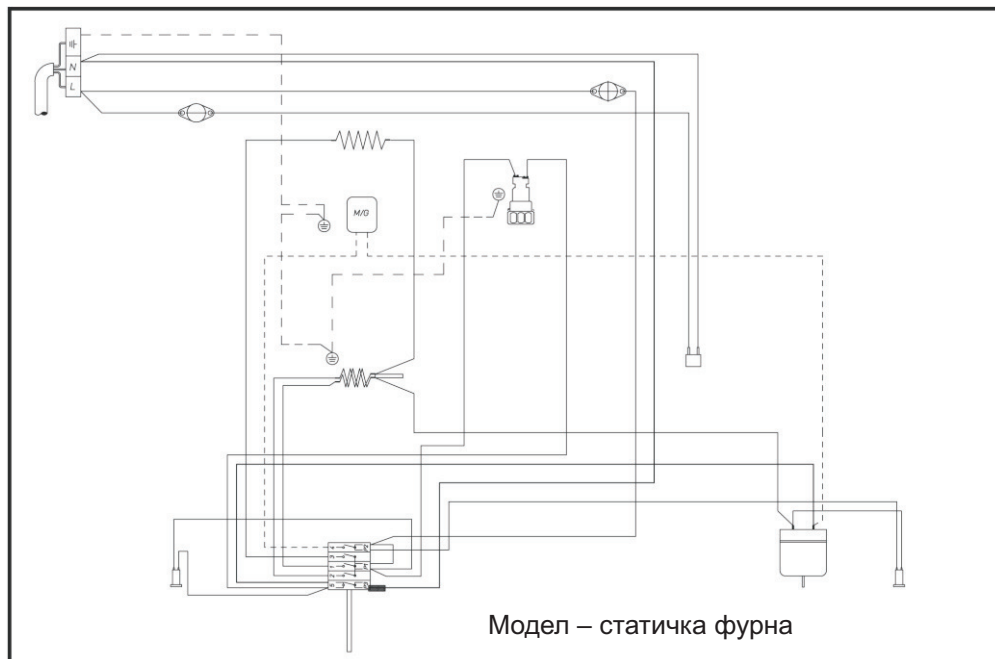
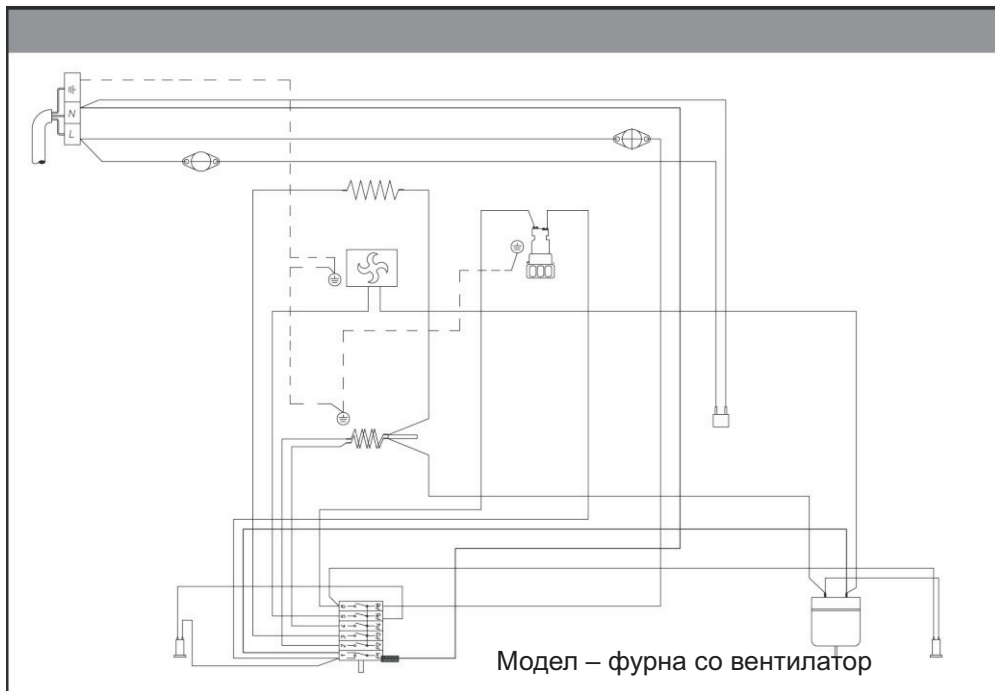

## ОПШТИ ПРЕДУПРЕДУВАЊА



## Фрлање на пакувањето

Не фрлајте го пакувањето во корпата за отпадоци, туку одделете ги посебните материјали (на пример, фолија, картон, стиропор) и фрлете ги во посебни корпи според локалните закони.

Овој апарат е во согласност со следните директиви:

- 2006/95 ЕЕС "Низок напон"
- 2004/108 ЕЕС "Електромагнетни пречки"
- 89/109 ЕЕС "Материјали во контакт со храна"

**Прочитајте ги внимателно упатствата кои се наоѓаат во овој прирачник. Наведени се важни информации во однос на безбедно монтирање, употреба, и одржување како и корисни совети како најдобро да се користи фурната. Чувајте го прирачникот на безбедно место за понатамошна употреба.**

Произведувачот го задржува правото да прави измени доколку смета дека е потребно и во корист на корисникот без притоа да ја нарушува потребната безбедност и работата на апаратот.

Откако ќе го отпакувате апаратот, проверете дали апаратот е оштетен.

Внимавајте да не ги оставите материјалите од пакувањето (пластичните делови, стиропорот итн.) во близина на деца, бидејќи претставуваат опасност за нив.

**ВАЖНО: вратата на апаратот не смее да се користи при поместување на апаратот, на пример кога сакате да го извадите од пакувањето.**

**ВАЖНО:** Фурната смее да се користи единствено за печење храна. Секоја друга употреба (на пример за загревање на просторијата) е потенцијално опасна. Произведувачот не носи одговорност доколку настане оштетување на апаратот при неправилна употреба на истиот. Постојат неколку основни правила кои мора да се почитуваат кога го користите апаратот:

- Фурната мора да се исклучи од електричната мрежа пред да вршите одржување или чистење.
- Никогаш не извлекувајте го приклучокот од електричната мрежа со влечење на кабелот.
- Никогаш не допирајте ја фурната со влажни раце и стапала.
- Никогаш не ракувајте со фурната доколку сте со боси нозе.
- Внимавајте на ментежите на фурната, може да си ги повредите прстите.
- Доколку фурната е во дефект и не работи правилно, исклучете ја од струја и не работете со неа.

Сите поправки треба да ги спроведе квалификувано лице од овластен сервис. Треба да се користат оригинални резервни делови.

Доколку не се почитуваат погоре наведените правила, во случај на оштетување гаранцијата не важи.

**Не заборавајте сите копчиња да ги ставите на "0" (затворено) кога не ја користите фурната.**

Кога вратата е отворена не смее да се користи за седење, ниту за ставање тешки предмети.

Кога се користи фурната, вратата се вжештува. Не допирајте ги грејачите во фурната.

**Апаратот не смеат да го користат луѓе (вклучувајќи и деца) со намалена физичка, моторна или ментална способност, без искуство, освен ако не се под надзор и им се дава упатство за употреба од страна на лице одговорно за нивната безбедност.**

**Децата не смеат да си играат со апаратот.**

Производителот си запазва правото да прави промени, които може да са наложителни и полезни без повливање на съществените характеристики на безопасността и експлоатацијата. Производителот не може да се счита отговорен за възможни повреди, възникващи от неправилен монтаж или некоректно използване на уреда.

Поправка по купување и резервни делови

Доколку дојде до дефект, не поправајте го апаратот сами. Поправки не смеат да вршат неквалификувани лица поради опасност од несреќа. Прво проверете во прирачникот. Доколку не можете да ги најдете потребните информации, контактирајте овластен сервис. Сите поправки мора да ги врши овластен сервис. Секогаш користете резервни делови

#### ТЕХНИЧКИ КАРАКТЕРИСТИКИ

ФУРНА		МОЌНОСТ НА ЕЛЕМЕНТИТЕ	
Работна површина (мм) LxPxH	595x538x593	Статична фурна (kW)	2.1
Капацитет на фурната (l)		Вентилатор (kW)	2.1
		Решетка (kW)	2.4
Напон 230 V			

#### МОНТИРАЊЕ

Откако ќе го отпакувате апаратот проверете дали е оштетен и дали електричното коло е во исправна состојба. Доколку има дефект или оштетување, веднаш контактирајте овластен сервис, пред употреба.

#### ВАЖНО

Материјалите од пакувањето (пластичните делови, стиропорот итн.) не оставајте ги во близина на деца, бидејќи претставуваат потенцијална опасност.

Монтирањето треба да се спроведе според упатствата од страна на професионално квалификувано лице.

Произведувачот не носи одговорност за штета направена на лица, животни или имот поради неправилно монтирање.

#### МОНТИРАЊЕ НА ФУРНАТА

За ефикасно кружење на воздухот, фурната треба да биде наместена според димензиите покажани на слика 2.

#### МЕСТЕЊЕ НА ФУРНАТА

Наместете го апаратот во отворот (под работната површина или над друг апарат) со шрафовите во отворите кои може да се видат на рамката на фурната кога вратата е отворена. (Слика 2).

#### ВАЖНО:

Плочите на соседните елементи од мебелот мора да се отпорни на топлина. Посебно доколку мебелот е направен од фурнир плочи, лепилото мора да е отпорно на температура од 100°C.

Пластичните материјали или плочите кои не можат да ја издржат оваа температура ќе се извиткаат или одлепат. За да биде во согласност со безбедносните регулативи, фурната откако ќе се намести не смее да има контакт со електричните делови.

Сите делови кои заштитуваат треба да се прицврстат така што не би можеле да се отстранат без алат.

#### Само-чистечки плочи

Доколку фурната има само-чистечки плочи, при нормална температура на печење каталитичкиот емајл помага маснотиите да се променат во лесни честички прав. Овој прав може да се исчисти со влажен сунѓер кога ќе се излади фурната. Ова ја штити површината од емајл да не нагизува и обезбедува максимална ефикасност при чистењето. Овие само-чистечки плочи и полиците на рамката лесно може да се извадат (види слики 15-16-17-18).

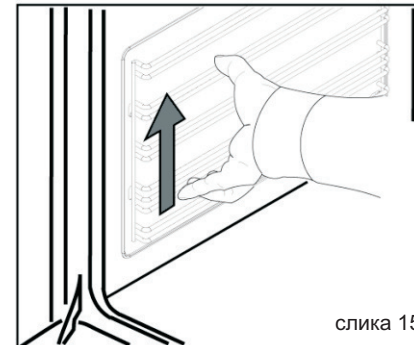

слика 15

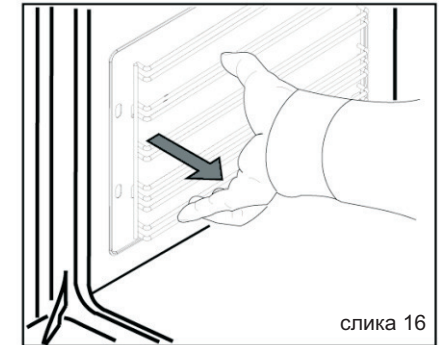

слика 16

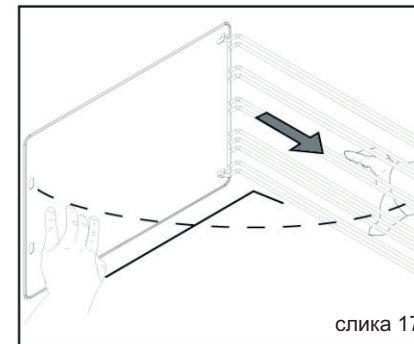

слика 17

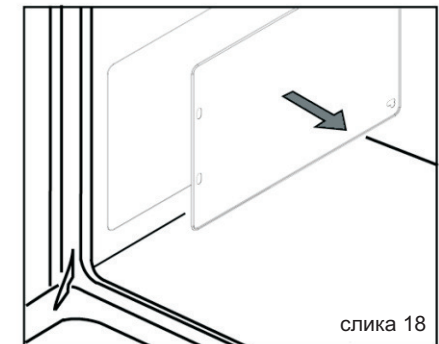

слика 18

**Важно:** доколку фурната не се користи повеќе, треба да се оневозможи за работа, така што ќе се пресечат електричните кабли, откако ќе бидат исклучени од електричната мрежа. Апаратите кои се оневозможени за работа се безбедни за децата бидејќи тие често си играат со истите. Затоа ве советуваме фурната да ја онеспособите за работа.

**Странично отворање на вратата.**

**ВАЖНО:** Насоката на отворање на вратата (десна или лева страна) може да се промени.

**Предупредување:** ова ора да го спроведе квалификувано лице при мesteње на фурната.

1) Отворете ја вратата на фурната и одвртете ги двете навртки во блок **A** (види слика 12).

(Важно: кога ќе се одврти делот **A**, долниот дел од вратата е целосно слободен. Потребни се двајца за да се спроведе оваа операција, еден да ја држи вратата цврсто додека се одвртуваат шрафовите).

2) Наместете ја вратата на потребната страна на фурната, со нов елемент **A** (додатните делови се дадени со уредот) и постапете во обратен редослед.

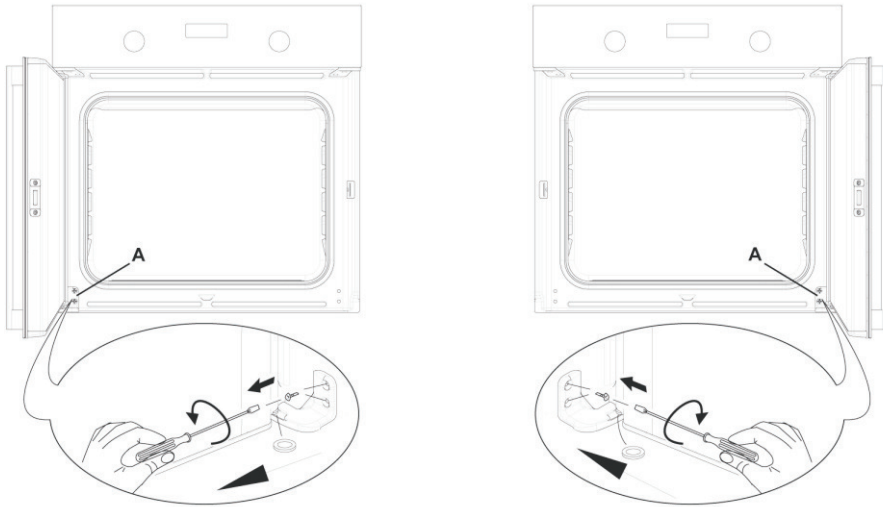

слика 12

**Светло на фурната (зависи од моделот) слика 13-14.**

Светилката е од посебен вид и е отпорна на топлина. Заменете ја на следниот начин: исклучете ја фурната од струја со извлекување на штекот или главниот приклучок на електричната мрежа; извадете го заштитното стакло (A) и заменете ја светилката со нова од ист вид. Вратете го назад заштитното стакло.

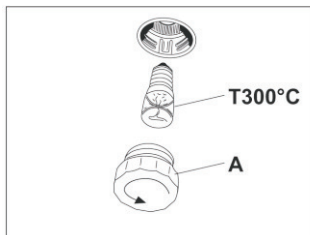

слика 13

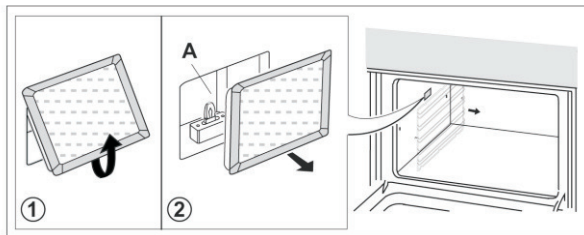

слика 14

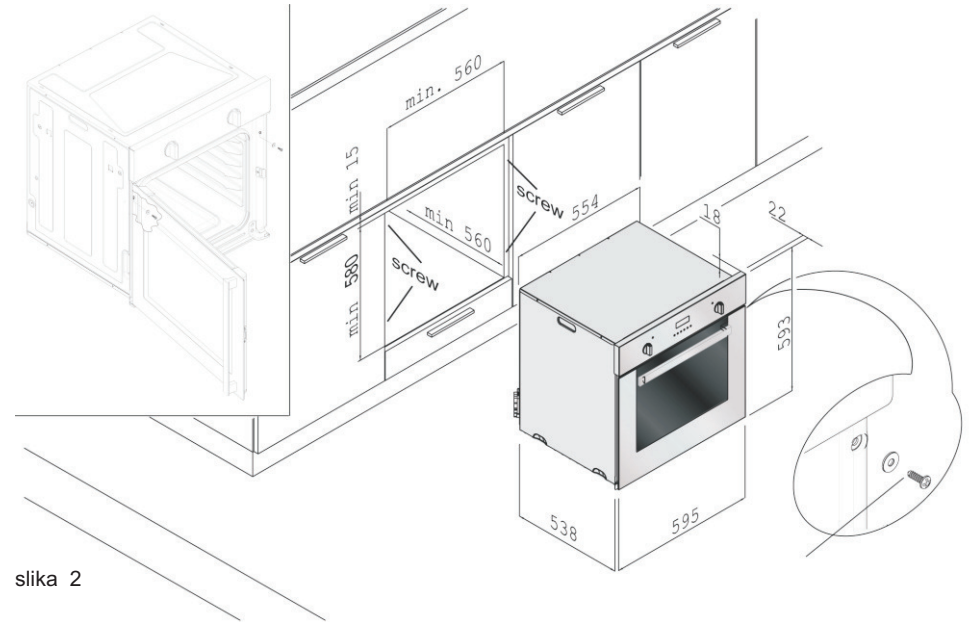

слика 2

**ЕЛЕКТРИЧНО ПОВРЗУВАЊЕ**

Електричното поврзување мора да се направи според локалните законски регулативи. Пред да се спроведе поврзувањето, проверете дали:

- Електричната моќност и штекерот одговараат на максималната моќност на фурната. (Видете ја табелата со податоци на апаратот).

**- ПРЕДУПРЕДУВАЊЕ: ФУРНАТА МОРА ДА ИМА ЗАЗЕМЈУВАЊЕ.**

Електричната безбедност на апаратот може да се гарантира само доколку е правилно поврзан со електричната мрежа која има заземјување, како што е наведено во регулативите за електрична безбедност.

**Важно:** произведувачот не носи одговорност за штета направена на лица или имот доколку нема заземјување.

— Никогаш не користете адаптери, продолжителни кабли за поврзување.

**ПОВРЗУВАЊЕ НА НАПОЈНИОТ КАБЕЛ**

Доколку апаратот нема напоен кабел, користете кабел Mod. H05RR-F или H05RN-F 3x1.5 sq. mm со соодветен пречник на кабелот кој треба да се поврзе со терминалот. За да се постигне тоа, мора:

— Поврзете го напојниот кабел со терминалниот приклучок на фурната (слика 3), а жицата со заземјување 3cm подолга од активните проводници (нулта/неутрална).

— Поврзете ги жиците на кабелот на следниот начин

**L** = (нулта) кафеава или црвена жица

**N** = (неутрална) сина жица

 = (заземјување) жолто-зелена жица

**N.B.** температурата на напојниот кабел не сее да достигне температура 50°C повисока од собната температура во било кој момент.

#### Поврзување на обичниот приклучок

Поврзете го напојниот кабел со обичен приклучок соодветен на напојувањето кое е наведено на табелата со податоци. Кога ќе се монтира шпорет, внимавајте приклучокот да е достапен.

#### Директно поврзување со електричната мрежа

Доколку фурната нема напоен кабел и приклучок, електричното напојување мора да се спроведе со одвоен штекер со растојание меѓу контактите кој дозволува комплетно дисконектирање во согласност со пренапојување категорија III, како што е наведено во регулативите за монтирање **Жолто/зелената жица за земјување не треба да се контролира со приклучок.**

**ВНИМАНИЕ:** Доколку е оштетен, мора да се замени од страна на произведувачот или од овластен сервис или квалификувано лице за да не дојде до ризик.

#### КАКО ДА ПЕЧЕТЕ

**ЗАБЕЛЕШКА:** Прилагодете го одбројувачот, часот или програмерот на мануелна функција (види дел на страна 22)

При првата употреба на фурната, нормално е се почувствува миризма која потекнува од маснотиите кои се користени при тестирање на фурната во фабриката. Вклучете ја фурната на максимум еден час пред да ја користите

По почетното загревање, нека се излади фурната и исчистете внатрешноста со детергент и топла вода пред да ја користите измијте ги додатните елементи, решетката, тавата за печење и послужавниците.

**ЗАБЕЛЕШКА:** Пред да чистите, исклучете ја фурната од електричната мрежа.

#### Општи информации и предупредувања

- При употреба на фурната вратата мора да е затворена.
- Секогаш држете ја рачката на средина да ја отворите фурната.
- При отворање на вратата, внимавајте излегува пареа.
- Користете заштитни ракавици за да ставите или да ги извадите садовите во фурната.
- Користете садови отпорни на температура која е наведена на термостатот.
- По употреба на фурната, колчињата треба да се во исклучена позиција.
- Никогаш не печете најдолу на фурната.

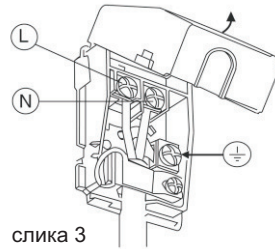

слика 3

#### ЧИСТЕЊЕ И ОДРЖУВАЊЕ

Почекајте да се излади фурната пред да ја чистите.

Исклучете од електричната мрежа, или со извлекување на штекот или од главниот приклучок на електричната мрежа.

**ЗАБЕЛЕШКА:** Не користете средства на пареа да ја чистите фурната.

Емајлираните, хромираните или обоените делови чистете ги млака вода и сапун или неабразивен детергент. Деловите со нерѓосувачки челик чистете ги со денатуриран алкохол кој може да се најде на пазарот. Алуминиумските плочи или рабови чистете ги со памучна крпа или со крпа натопена во вазелин или масло од семе. Исчистете и потоа помнете уште еднаш со денатуриран алкохол. Никогаш не користете абразивни средства, корозивни детергенти, варикина или киселини за чистење на фурната. Не оставајте корозивни супстанции (сок од лимон, оцет итн.) на емајлираните, обоените или деловите со нерѓосувачки челик.

#### Како да ја извадите вратата на фурната

Да се оплесни чистењето, извадете ја вратата на следниот начин:

- 1) Отворете ја вратата до пола и извадете ги ментежите за стакло **A**, профилот **B** (како што е покажано на слика 11) и стаклото **C**, како што е покажано на слика. 11A.
- 2) Отворете ја вратата целосно.
- 3) кукачките ментежи **"A"** отворете кон надвор (види слика. 11B).
- 4) подзатворете ја малку вратата се додека не дојде до кукачките **"A"**, таа што истите ќе влезат во лежиштата **"B"** на вратата, како што е покажано на слика. 11C.
- 5) со двете раце, турнете ја вратата малку кон внатре, за да може ментежите да **"C"** да излезат од лежиштата **"D"** (види слика. 11D) и повлечете ја вратата кон вас се додека не се извади од фурната. откако ќе исчистите, вратете ја постапувајќи во обратен редослед од претходно опишаните чекори и сбртете ги ментежите **"A"** кон внатре пред да ја затворите вратата. (слика11E).

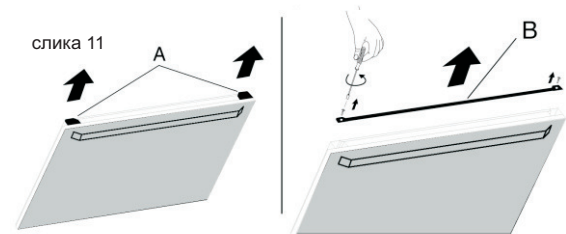

слика 11A



слика 11B

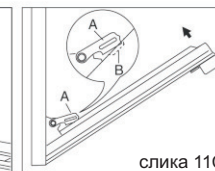

слика 11C

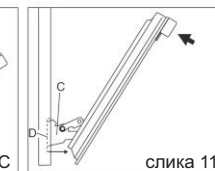

слика 11D

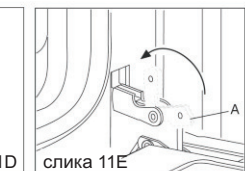

слика 11E

#### ПРЕДУПРЕДУВАЊЕ:

Не користете груби или абразивни материјали или остри предмети да ги исчистите стаклото на вратата бидејќи може да ја оштета површината и да дојде до напукнување на стаклото.



**Посебна функција на тајмерот – автоматско исклучување**

Доколку селекторот не е исклучен на нулта позиција, т.е. доколку апаратот е вклучен и тајмерот не е вклучен во период од 3 часа, тајмерот го исклучува апаратот. Ова е предност при која не може да дојде до прегревање на фурната доколку истата е вклучена. Во случај на автоматски прекин, "⏸" индикаторот за автоматски прекин трепка на дисплејот. Постапете на следниот начин да го деактивирате автоматското исклучување: 1. Вратете го селекторот на нулта позиција.

**ПОТСЕТНИК НА МИНУТИ (слика 8)**

Свртете го копчето во насока на стрелките на часовникот да го прилагодите саканото време на печење.

Потсетникот на минути може да се прилагоди од 1 до 60 минути. Звучен сигнал ќе ве предупреди дека времето изминало.

**ПРОГРАМЕР СО ВРЕМЕ ЗА КРАЈ НА ПЕЧЕЊЕТО (слика. 9)**

За мануелна работа на програмерот, свртете го копчето во обратна насока на стрелките на часовникот до ⏸.

Прилагодете го времето на печење со вртење на копчето во насока на стрелките на часовникот. Одберете го времето на печење со соодветното копче (максимум 120 мин.). Фурната автоматски ќе се исклучи кога ќе измине времето.

**АНАЛОГЕН ЧАСОВНИК СО ВРЕМЕ ЗА КРАЈ НА ПЕЧЕЊЕТО (слика. 10)**

Да го прилагодите часовникот притиснете го копчето и свртете во обратна насока на стрелките на часовникот.

Прилагодете го времето на печење со вртење на копчето во насока на стрелките на часовникот без да го притискате копчето.

На крајот на времето за печење, ќе се слушне звучен сигнал, кој може да се исклучи така што ќе го свртите копчето во позиција ⏸.

За мануелна работа, свртете го копчето во позиција ⏸.

**АМАЛОГЕН ЧАСОВНИК СО ВРЕМЕ ЗА КРАЈ НА ПЕЧЕЊЕТО (слика. 10A)**

Да го прилагодите часовникот, повлечете го копчето и свртете во насока на стрелките на часовникот.

Прилагодете го времето на печење со вртење на копчето во насока на стрелките на часовникот без да го извлекувате копчето.

На крајот на времето за печење, ќе се слушне звучен сигнал, кој може да се исклучи така што ќе го свртите копчето во позиција ⏸.

За мануелна работа, свртете го копчето во позиција ⏸.

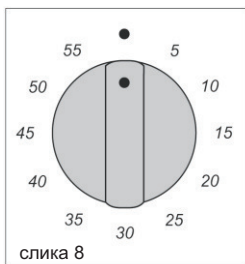

слика 8

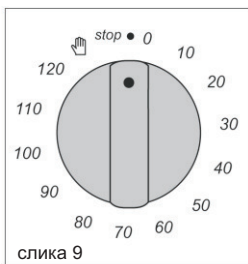

слика 9



слика 10

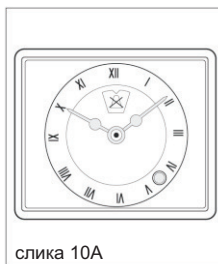





слика 10A

**ФУНКЦИИ НА ПЕЧЕЊЕ****ЗАБЕЛЕШКА:**

Симболите на копчето за бирање варираат кај различни модели. Копчето за бирање може да се користи за бирање на следните функции.

Индикатори на печење	Темп. °C мин. 60/макс. 260	Забелешка: вратата на фурната мора да биде затворена кога ја користите фурната. Функциите се активираат само откако ќе го наместите термостатот на саканата температура.
		<b>Светло на фурната</b> Кога ќе го свртите контролното копче во позиција  светилката во фурната ќе биде вклучена во сите операции. .
		<b>Одмрзнување со вентилатор</b> Воздух на собна температура се распоредува во фурната за да се одмрзне храната побрзо без да се промени квалитетот на храната.
	60+260	<b>Средна решетка</b> Кога ќе се одбере оваа функција се вклучува централниот горен грејач а директно печење на храната.
	60+200	<b>Голема решетка</b> Кога ќе се одбере оваа функција, се активираат двата горни грејачи за директно печење на храната одозгора. Оваа функција може да се користи на температура од 60 до 200°C.
	60+260	<b>Долен грејач + вентилатор</b> Воздухот кој се загрева од долниот грејач се распоредува со помош на вентилаторот во фурната и на тој начин се топлината за распоредува еднакво меѓу 60 и 260°C. Оваа функција може да се користи стерилизирање на стаклени тегли.
	60+260	<b>Природно печење</b> Работат и долниот и горниот грејач заедно. Ова е традиционално печење, за соодветно за котлети, колачи, печени јаболка и крцкава храна. Одлични резултати се постигнуваат кога се пече на полица на температура од 260°C.

Индикатори на печење	Темп. °C мин. 60/макс. 260	Забелешка: вратата на фурната мора да биде затворена кога ја користите фурната. Функциите се активираат само откако ќе го наместите термостатот на саканата температура.
	60+260	<b>Вентилатор на фурната</b> Работат вентилаторот и кружниот грејач заедно. Топлината која се прилагодува меѓу 60 и 260°C еднакво се распоредува во фурната. Оваа функција е идеална за печење на неколку видови јадења (месо, риба) истовремено без да се меша миризбата и вкусот. Одговара и за деликатни колачи.сладкиши.
	60+260	<b>Природно печење со вентилатор</b> Вклучени се и горниот и долниот грејач, како и вентилаторот. Ова е традиционален начин на печење, соодветен за печење различни видови јадења. Дава одлични резултати за печење на едно ниво – идеално е за печење колачи, торти или колачиња – со температура која може да се прилагоди од 60 до 260°C.
		
	60+200	<b>Решетка со вентилатор</b> Воздухот кој се загрева од решетката се распоредува со помош на вентилаторот и топлината еднакво се дистрибуира. Може да прилагоди на температура меѓу 60 и 200°C. Решетката со вентилаторот сосема го заменуваат раженот. Може да се постигнат одлични резултати со поголема количина на живина, колбаси, црвено месо.
	60+260	<b>Долен грејач</b> Оваа функција е соодветна за печење од долната страна, загревање на јадењата или стерилизирање на тегли. Одговара и за јадења на кои им е потребно подолготрајно печење. Оваа функција може да се прилагоди на температура од 60 и 260°C.

Табела за печење во фурната

	функција	ниво	°C	минути
<b>Месо</b>	вентилатор	4	190	130
Телешко	вентилатор	4	190	130
Свинско Филети	грил	5	230	6 +6
<b>Живина</b> Пилешко	грил	2	230	85/90
<b>Колачиња</b>	вентилатор	3/5	190	20/22
<b>Леб</b>	вентилатор	4	180	25/30
<b>Колачи</b>	вентилатор	3/5	200	15
Тесто за колач	вентилатор	4	150	50
Пандишпан колачиња	вентилатор	4	160	25
<b>Торти</b> Пита со јаболка	вентилатор	4	190	45

Вредностите кои се дадени (температурата и времето на печење) се приближни и може да варираат во зависност од типот и дебелината на месото.

**ЗАБЕЛЕШКА:** Периодот на работа може само да се прилагоди ако селекторот на фурната не е во нулта позиција! Не заборавате дека сите информации ќе се откажат ако го свртите селекторот на нулта позиција за време на активна позиција!  
Прилагодувањата за периодот на работа се од 0:00 до 23:59. Постапете на следниот начин: Притиснете го копчето за функции се додека → индикаторот за период на работа не почне да трепка. На дисплејот, ќе се покаже времето "0:00" наместо тековното време.  
Забелешка Доколку не ги внесете потребните прилагодувања во следните 5 секунди, тајмерот се враќа на дисплејот на тековното време.  
Со минус и плус копчињата прилагодете го саканиот период во чекори од 1 минута и потврдете со копчето за функции, на крајот тековното време пак ќе се појави на дисплејот. → индикаторот за потсетникот ќе биде осветлен на дисплејот.  
Можете ги потврдите внесените податоци со копчето за податоци.  
Откако ќе измине времето, се слуша звучен сигнал ( ) (т.е пауза меѓу четири сигнала.). Фурната се исклучува. На дисплејот → индикаторот трепка и времето 0:00 се покажува. Сигналот автоматски се исклучува по околу 1 минута додека → индикаторот продолжува да трепка. Притиснете кое било копче да излезете од тековната функција или да го прекинете сигналот кој покажува крај на времето.

#### Прилагодување на програмите за печење > Крај на работа (Тип Период на работа / Крај на работа)

Во случај на претходно прилагодениот период на работа (види Прилагодување на програмите за печење > Период на работа), оваа програма овозможува да го промените крајот на работа понапред во однос на времето т.е да го одложите.

**ЗАБЕЛЕШКА:** Крајот на работата може да се прилагоди само ако се користи тајмерот (период на работа и крај на работа) и доколку селекторот на функцијата не е во нулта позиција. Доколку е активна програма на печење, не заборавате дека сите внесени прилагодувања ќе се избришат доколку селекторот се стави на нулта позиција!

Притиснете го копчето за функции се додека → индикаторот за крај на работа не почне да трепка. На дисплејот ќе се покаже тековното време.

Забелешка Доколку не ги внесете потребните прилагодувања во следните 5 секунди, тајмерот се враќа на тековната активна програма.

Почнувајќи од тековното време, со копчињата плус и минус прилагодете го саканиот крај на работа во чекори од 1 минута. → индикаторот за крај на работа останува осветлен се додека трае процесот на печење. Ова се случува во тек на "крај на работа минус период на работа". Во овој момент, тајмерот се променува во функција период на работа. → индикаторот за крај на работа ќе е исклучи, " → " индикаторот за период на работа ќе се вклучи и преостаниот период на работа ќе се покаже.

Тековната програма може исто така да се провери со копчето за функции. Ова овозможува да се повери или евентуално да се променат прилагодените информации со копчињата за прилагодување. За да не дојде до грешка, не може да се ресетира тековното време кога програмата е активна.

Откако ќе измине времето, се слуша звучен сигнал ( ) (т.е пауза меѓу четири сигнала.). Фурната се исклучува. На дисплејот → индикаторот за период на работа трепка и времето 0:00 се покажува. Сигналот автоматски се исклучува по околу 1 минута додека → индикаторот продолжува да трепка. Може исто така мануелно да го прекинете сигналот кој покажува крај на времето така што ќе притиснете кое било копче или селекторот на фурната ставете го во нулта позиција.

#### Прилагодување за заклучување на копчињата

Доколку го активирате заклучувањето на копчињата, тајмерот не може да се користи за време и за програмите. Не може да се променат ниту тековното време, потсетникот за минути или активната програма на печење. Секако, прилагодените програми ќе си работат правилно. Постапете на следниот начин да го активирате заклучувањето на копчињата:

Истовремено притиснете ги минус и плус копчињата околу 3 секунди. На дисплејот,  индикаторот за заклучување на копчињата ќе се вклучи.

Само може да се исклучи сигналот кога ќе истече времето по крај на програмата за печење така што ќе притиснете кое било копче. Сите други функции не може да се променат. Постапете на следниот начин да го деактивирате заклучувањето на копчињата:

Истовремено притиснете ги минус и плус копчињата околу 3 секунди. На дисплејот,  индикаторот за заклучување на копчињата ќе се исклучи.

Потоа прилагодете го времето кога сакате да заврши печењето со копчињата / . Ке се појави симболот тенцере кога ќе дојде времето за печење. На крајот од автоматската функција, ќе се слушне звучен сигнал и симболот тенцере ќе се исклучи. Да го исклучите звучниот сигнал, притиснете го сензорното копче . Да се вратите на мануелна функција, притиснете ги копчињата и истовремено околу 3 секунди. Симболот тенцере ќе се појави на дисплејот.

**Програмирање** : преостанатото време на прилагодените програми може да се провери во секое време со повторно селектирање на претходно прилагодените програми.

### ЧАСОВЕН ПРОГРАМЕР 3 КОПЧИЊА (слика. 7)

<p><b>Преден изглед:</b> (P1) Минус копче (P2) копче за функции (P3) Плус копче</p>	Го покажува тековното време
	Показува активирана функција за заклучување на копчињата
	Показува активирано безбедното исклучување
	Показува активиран одбројувач за минути.
	Показува активна програма која е во функција.
	Показува активна програма во завршна фаза.

слика 7

### Прилагодување на тековното време

**ЗАБЕЛЕШКА:** Тековното време може да се прилагоди само доколку селекторот на фурната е во нулта позиција!

Откако фурната ќе се вклучи на електричната мрежа, на дисплејот ќе се појави 12.00 и индикаторот за време ќе се почне да трепка.

Со минус и плус копчињата прилагодете го времето преку прилагодување на минутите.

Тековното време ќе се појави на дисплејот. Сега одбројувачот работи и е во мануелна функција.

**ЗАБЕЛЕШКА:** Доколку сакате да го прилагодите тековното време подоцна, притиснете го копчето за функции се додека индикаторот за време ќе почне да трепка и потоа постапете како што е опишано претходно.

### Прилагодување на потсетникот за минути

Прилагодувањето на потсетникот за минути е од 0:00 до 23:59.

Притиснете го копчето за функции се додека не почне да трепка индикаторот на потсетникот.

Забелешка: Доколку не ги внесете потребните прилагодувања во следните 5 секунди, тајмерот се враќа на дисплејот на тековното време. Со минус и плус копчињата прилагодете го саканиот период во чекори од 1 минута и потврдете со копчето за функции, на крајот тековното време пак ќе се појави на дисплејот. индикаторот за потсетникот ќе свети на дисплејот.

Откако ќе измине времето, се слуша звучен сигнал ( ) (т.е пауза меѓу два сигнала.). На дисплејот индикаторот трепка. Сигналот автоматски се исклучува по околу 1 минута додека индикаторот продолжува да трепка. Притиснете кое било копче да излезете од тековната функција. Може исто така мануелно да го прекинете сигналот кој покажува крај на времето така што ќе притиснете кое било копче.

### Прилагодување на програмите за печење > Период на работа

Оваа програма овозможува на пример автоматски да се вклучи фурната за одреден период преку тајмерот.

### ОПИС НА ДОДАТНИТЕ ДЕЛОВИ

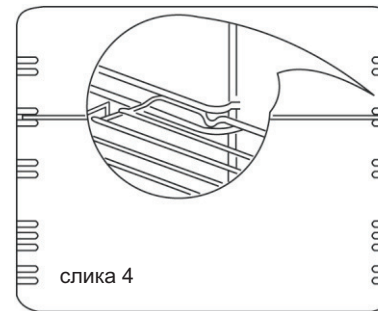
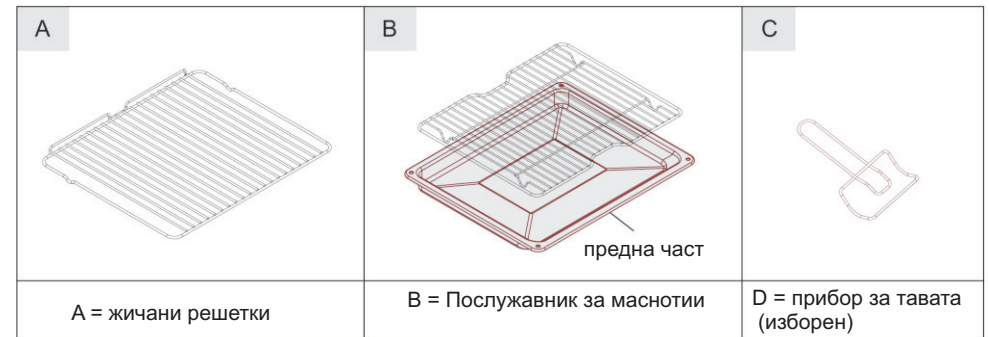

**ЗАБЕЛЕШКА:** Наместете ги решетките, така што ќе ги поставите на хоризонталните лизгачи во внатрешноста на фурната.

Подигнатиот дел на решетката мора да е свртен кон задниот дел на сидот на решетката (слика 4).

### МОТОР ЗА ЛАДЕЊЕ

Некои модели имаат мотор за ладење.

### РАЖЕН (изборен)

Раженот кој има само кај некои модели.

Централен ражен види слика 5. Дијагонален ражен види слика 5A

### Употреба на раженот.

- Ставете го пилето или парчињата под раженот **L**, така што да бидат прицврстени меѓу двете виљушки **F** (слика. 5).
- Свртете го раженот на потпорниот дел **G**.
- Ставете го делот **G** целосно на фурната.
- Наместете го крајот на раженот на моторот **M** на задниот дел на фурната.
- Ставете го послужавникот со малку вода на најдолниот дел на фурната.
- Затворете ја фурната.
- Свртете го копчето на позиција **grill** (според некои модели) да го вклучите моторот.
- Кога ќе го вадите раженот, ставете ракавици и извлекете го потпорниот дел **G**.

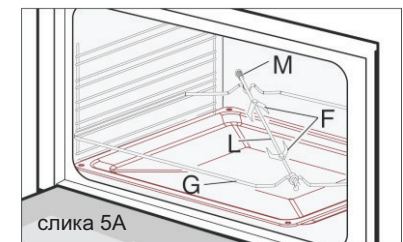
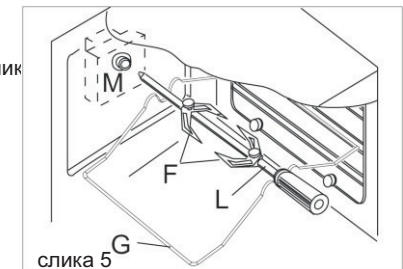

## УПАТСТВА ЗА УПОТРЕБА НА КОНТРОЛНИТЕ КОПЧИЊА (во зависност од моделот) СЕНЗОРЕН ПРОГРАМЕР ЧАСОВНИК (слика 6)

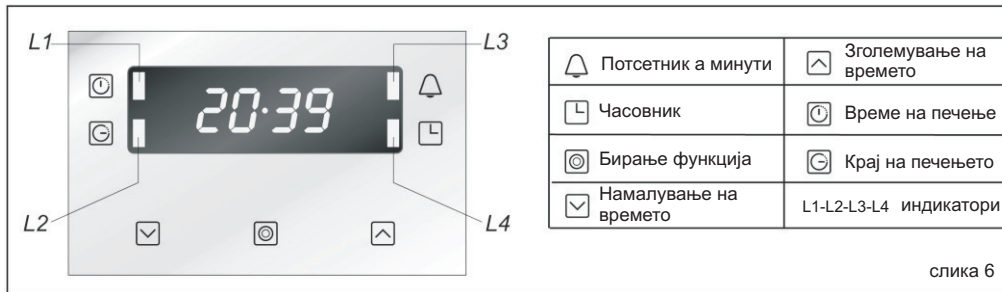

### ПРИЛАГОДУВАЊЕ НА ЧАСОТ

Кога фурната првпат ќе се вклучи, дисплејот покажува 12.00 и индикаторското светло (L4) трепка. Притиснете ги контролните копчиња и да го прилагодите часот. По пет секунди времето ќе се зачува и L4 се исклучува. Да го промените часот подоцна, притиснете го копчето за бирање функции се додека трепка L4.

### ПОТСЕТНИК ЗА МИНУТИ

Притиснете го копчето за функции се додека не трепне L3 светлото, потоа прилагодете го саканото време на печење со и копчињата. Може да се прилагоди од 0.01 до 2.30 h. На дисплејот ќе се покаже прилагоденото време и светлото L3 ќе остане да свети. Кога ќе измине времето кое е прилагодено, се слуша звучен сигнал (два сигнали на секои 2 секунди) и L3 трепка. Притиснете било кое копче да го прекинете звукот и да го исклучите L3.

### ВРЕМЕ НА ПЕЧЕЊЕ

Притиснете го копчето за функции се додека не трепне L1 светлото. Потоа прилагодете го саканото време на печење со и копчињата. Може да се прилагоди од 0.01 до 10.00h h. По пет секунди времето на печење ќе се зачува и L1 останува да свети. Кога ќе измине времето кое е прилагодено, фурната се исклучува автоматски, се слуша звучен сигнал (четири сигнали на секои 2 секунди) и L1 трепка. Притиснете било кое копче да го прекинете звукот и да го исклучите L1.

### КРАЈ НА ПЕЧЕЊЕТО

Притиснете го копчето за функции се додека не трепне L2 светлото. Потоа прилагодете го саканото време на печење (максимум 23.59ч) со и копчињата. По пет секунди времето на печење ќе се зачува и L2 останува да свети. Кога ќе измине времето кое е прилагодено, фурната се исклучува автоматски, се слуша звучен сигнал (четири сигнали на секои 2 секунди) и L2 трепка. Притиснете било кое копче да го прекинете звукот и да го исклучите L2.

### ВРЕМЕ НА ПЕЧЕЊЕ И КРАЈ НА ПЕЧЕЊЕТО

Притиснете го копчето за функции се додека не трепне L1 светлото. Потоа прилагодете го саканото време на печење како што е опишано во " **ВРЕМЕ НА ПЕЧЕЊЕ** ". Притиснете го копчето за функции се додека не почне да трепка L2 светлото, потоа прилагодете го крајот на печење како што е опишано во делот " **КРАЈ НА ПЕЧЕЊЕТО** ". Фурната ќе почне да пече врз основа на пресметка на крајот на печењето минус времето на печење. На пример, ако крајот на печење во 12.00 а треба да се пече 1.30ч. тогаш фурната ќе почне во 10.30 и ќе се исклучи во 12.00.

### ОТКАЖУВАЊЕ НА ПРОГРАМИТЕ

Програмите може да се откажат во секое време со повторно селектирање на претходно одбраните програми и ресетирање на времето на нула со копчето . Тековниот час не може да се прилагоди додека се активни програмите.

## ПРОГРАМЕР СО СЕНЗОРНИ КОНТРОЛНИ КОПЧИЊА (слика. 6A)

### Дисплеј

- 1 Индикаторско светло за автоматски функции
- 2 Индикаторско светло за функции
- 3 Индикаторско светло за одбројувач со минути
- 4 Копче +
- 5 Копче за бирање
- 6 Копче -

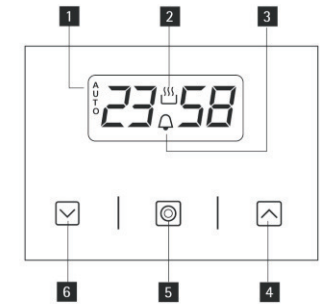

### Да го прилагодите времето

Фурната работи само доколку е прилагодено времето. Кога фурната ќе се поврзе со електричната мрежа, или по прекин на електричното снабдување, симболот "AUTO" и часовникот на дисплејот трепка.

Притиснете го копчето за бирање (околу 3 секунди) и прилагодете го времето со сензорните копчиња или . По 5 секунди дисплејот ќе прекине со трепкањето и ќе се покаже прилагоденото време.

**ЗАБЕЛЕШКА:** Доколку сакате подоцна да го прилагодите времето, притиснете ги двете сензорни копчиња или истовремено околу 3 секунди. (мануелна функција).

### Да ги прилагодите функциите

#### Одбројувач за минути

Притиснете го сензорното копче (околу 3 секунди); симболот свонче ќе се појави на дисплејот. Прилагодете го саканото време со копчињата / . По пет секунди, прилагодувањата ќе се зачуваат. Откако ќе измине прилагоденото време, ќе се слушне звучен сигнал. Притиснете го сензорното копче да го исклучите. Да се вратите на мануелна функција, притиснете ги копчињата и истовремено околу 3 секунди. Симболот тенцере ќе се појави на дисплејот.

### Работа со полуавтоматска функција со времетраење на печење

Притиснете го сензорното копче (околу 3 секунди) и нежно допрете го неколку пати се додека не се појави зборот **Dur** на дисплејот. Потоа прилагодете го потребното времетраење со копчињата / .

Симболот тенцере и "AUTO" симболот ќе се појават.

Печењето ќе започне веднаш. Откако ќе измине прилагоденото време, фурната ќе се исклучи и ќе се слушне звучен сигнал. Да го исклучите притиснете го копчето .

Да се вратите на мануелна функција, притиснете ги копчињата и истовремено околу 3 секунди. Симболот тенцере ќе се појави на дисплејот.

### Работа со полуавтоматска функција со крај на печењето

Притиснете го сензорното копче (околу 3 секунди) и нежно допрете го неколку пати се додека не се појави зборот "End" на дисплејот. Потоа со копчињата / прилагодете го времето кога сакате да заврши печењето. Симболот тенцере и "AUTO" симболот ќе се појават.

Откако ќе дојде времето за крај на печењето, ќе се слушне звучен сигнал. Притиснете го сензорното копче да го исклучите. Да се вратите на мануелна функција, притиснете ги копчињата и истовремено околу 3 секунди. Симболот тенцере ќе се појави на дисплејот.

### Работа со комплетна автоматска функција.

Притиснете го сензорното копче (околу 3 секунди) и нежно допрете го неколку пати се додека не се појави зборот "Dur" на дисплејот.

Потоа прилагодете го потребното времетраење со копчињата / .

Притиснете го сензорното копче уште еднаш и ќе се појави зборот [End] на дисплејот.