

LEKS GROUP

BG

София: 02/963 33 20, 963 33 80, бул. Арсеналски 105, Пловдив: тел.: 032/633 778, ул. Цар Асен 30,
Варна: тел.: 052/504 634, бул. Вл. Варненчик 277, Бургас: тел.: 056/841 475, ул. Фердинандова 77
Русе: тел.: 082/872 717, ул. Борисова 84, Плевен: тел.: 064/833 172, ул. Данаил Попов 4,
Велико Търново: тел.: 062/603 883, бул. България 26, Благоевград: тел.: 073/832 782, к-с Парангалица,
Видин: тел.: 094/600 209, ул. Цар Александър II, к-с Съединение, бл. 12

SKOLEKS

MK

Скопије: 02/ 322 75 80, ул. Народен Фронт Б-2, Кавадарци: 043/ 412 551, ул. Шишка Б.Б,
Битола: 047/ 242 885, ул. Прилепска 56, Тетово: 044/ 337 919, ул. Илинденска Б.Б
Струмица : 034 / 320 551, ул. Гоце Делчев бр.65

BEOLEKS

SRB

Novi Beograd: 011/ 31 33 598; 011/ 31 33 597; 011/ 31 33 264; 011/ 31 33 826
Bul. Arsenija černojevića 66

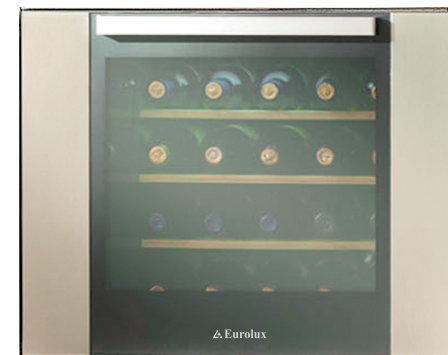

ДОМАШЕН ВИНООХЛАДИТЕЛ ВІ 24 1Т

ВГРАДЕН ЛАДИЛНИК ЗА ВИНО ВІ 24 1Т

UGRADNI HLADNJAK ZA VINO ВІ 24 1Т

BG ИНСТРУКЦИИ ЗА ЕКСПЛОАТАЦИЈА

MK УПАТСТВО ЗА УПОТРЕБА

SRB UPUTSTVO ZA UPOTREBU

Уважаеми Клиенти,

Благодарим Ви, че избрахте нашия продукт. Надяваме се, че той ще отговори на Вашите изисквания. Внимателно следвайте препоръките, изложени в тази книжка и така Вашият уред ще работи ефикасно. Не се колебайте да ни търсите при необходимост. Ние винаги ще бъдем до Вас, за да Ви сътрудним при нужда и за да Ви даваме полезна информация за всички продукти с марката "Eurolux".

Simbol  na proizvodu, ili na dokumentima koja prate proizvod, označava da ovaj proizvod ne sme biti tretiran kao kućni otpad već se mora odneti na odgovarajuće mesto na kome se vrši reciklaža električne i elektronske opreme. Odlaganje se mora vršiti u skladu sa lokalnim propisima o zaštiti životne sredine koji se tiču odlaganja otpada.

Nega i održavanje**Isključite hladnjak za vino.**

Tokom čišćenja i održavanja, najvažnije je da isključite hladnjak za vino iz štekera.

Rešavanje problema

Ukoliko primetite da Vaš hladnjak za vino ne radi ispravno, proverite sledeću listu pre no što nazovete Vaš servisni centar.

PROBLEM	MOGUĆI UZROK/ REŠENJE
Kompresor ne radi:	<ul style="list-style-type: none"> - Priključni kabal nije spojen sa zidnom utičnicom za napajanje ili ne dovoljno za kontakt. Ili, je došlo do prekida napajanja u Vašem domu. - Šteker ne funkcioniše ispravno. Radi provere, uključite hladnjak za vino u drugi šteker.
Kompresor se nikad ne zaustavlja:	- Kontaktirajte servisni centar.

! Bilo koja radnja da se vrši nad hladnjakom za vino, ona mora biti sprovedena od strane Vašeg ovlašćenog servisnog centra Indel B.

! Kratkotrajni kvarovi, poput nestanka struje, neće uticati loše na vino. To će se dogoditi ako se kvarovi ne poprave kroz duži vremenski period u kom vino ispašta.

Технически характеристики

Бележки
Технически данни

Монтаж

Позициониране и свързване

Описание на уреда

Описание на частите
Контролен панел

Пускане в експлоатация и употреба

Отделения за отлежаване на бутилките
Ръчна настройка на температурата
Изваждане на дървените лавици

Съхранение на бутилките

Съхранение

Поддръжка и отстраняване на неизправности

Поддръжка и почистване
Отстраняване на неизправностите

Бележки

! Запомнете да запазите това ръководство, за да можете да правите справки с него по всяко време. В случай на продажба, предаване на трети лица или евентуално преместване, запомнете да запазите ръководството заедно с уреда.

! Прочетете внимателно инструкциите: в тях се съдържа важна информация относно монтажа, използването и безопасността.

! За да предотвратите опасността уредът да Ви затисне вследствие нестабилния му монтаж, трябва да го фиксирате в мястото му, спазвайки стриктно инструкциите за монтаж.

! Винаги когато движите или транспортирате уреда го поддържайте във вертикално положение.

! Виноохладителят не трябва да се използва от деца или инвалиди без надзор от възрастен или настойник, за да се предотврати неправилната му употреба.

! Децата могат да използват виноохладителя само, ако се наглеждат от възрастен, за да се предпазят от игра с избата.

! След инсталиране на уреда, захранващият кабел и контактът трябва да бъдат лесно достъпни.

! Пазете свободни вентилационните отвори върху корпуса на уреда

! Не използвайте механични средства или всякакви други пособия, които не са препоръчани от Производителя, за да ускорите процеса на размразяване.

! Не повреждайте охладителната верига.

! Свържете се със следпродажбения сервис за подмяна на осветителните тела.

! Захранващият кабел не трябва да се прегъва или смачква.

! Кабелът трябва да се проверява рутинно и подменя само от оторизирани техници.

! Захранващият кабел е тип Y. Свържете се със следпродажбения сервис за подмяната му.

! Не използвайте електрическо оборудване вътре в отделенията за храна, освен ако не е от вид, препоръчан от Производителя.

! Производителят няма да бъде отговорен, ако не е спазен някое от горните правила.

Технически данни	
Модел	Виноохладител за вграждане
Температури	1 зона
Размери	широчина 58 см височина 46 см дълбочина 54 см
Тегло **	30,50 кг
Тегло	35,50 кг
Мощност	120 W
Сила на тока	0,80 A
Лампа	1 x 6 W
Енергийна консумация	0,9 kWh / 24ч
Напрежение на тока *	115 – 240 V
Честота *	50 – 60 Hz
* Тези стойности могат да се променят за различните държави. За да намерите специфичните характеристики на Вашия уред, проверете табелката с данните за уреда.	
** Когато уредът е празен	

Standardna zaliha od 36 boca

Skladištenje od 24 boce (za standardne, mešane i duguljaste boce) se preporučuje za vina koja treba da budu vidljiva i koja se lako vade.

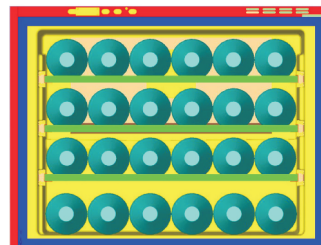

STANDARD
24 Boce
(100% u ležećem položaju)
3 policeци

Postavite svaku bocu u ležišta na 3 drvene police. 6 boca može biti postavljeno na dno hladnjaka za vino.

Predlažemo vam da postavite duže boce (za vino tipa Rajna) na dno hladnjaka. Osnova hladnjaka je podesna za držanje većih boca.

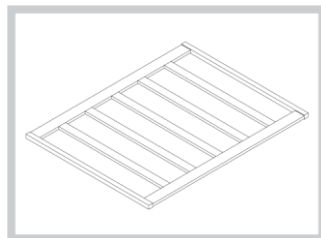

!drvena polica može sasvim pouzdano držati do 22 boce.

Zalihe za boce šampanjca

Boce šampanjca su veće od standardnih boca.

Oni moraju biti postavljene na dno hladnjaka za vino, gde se može držati do 5 flaša.

Ako želite da čuvate više od 5 boca šampanjca u svom hladnjaku za vino, uklonite treću полицу i smestite boce u dva reda (postavljajte boce u drugi red između onih u donjem redu). Na ovaj način možete držati do 9 boca.

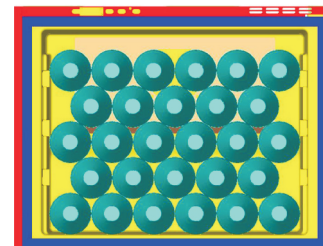
Neke konfiguracije skladištenja

ČUVANJE
28 Boca
(100% u ležećem položaju)
1 polica

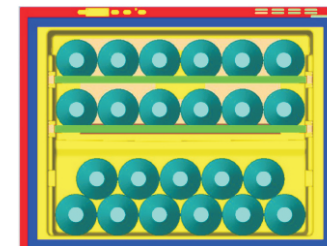

Odeljak za starenje boca

Glavna funkcija odeljka za starenje boca je garancija da će Vaše boce biti sačuvane u najboljim uslovima.

Temperatura hladnjaka za vino je prethodno podešena u fabrici na temperaturu od 15 ° C koja se smatra najboljom za većinu vina.



Vino ima složenu prirodu, što proizlazi iz dugog i sporog procesa. Da bi najbolje izrazilo svoje atribute, potrebni su vrlo specifični uslovi.

Sva vina se čuvaju na istoj temperaturi, ali u zavisnosti od njihovih različitih karakteristika, vina se služe i degustiraju po vrlo različitim temperaturama.

Dakle, baš kao i za proizvođača hladnjaka za vino (vinskog podruma), Vašeg novog uređaja-apsolutna temperaturna vrednost nije važna za očuvanje Vašeg vina. Umesto toga, važna je konstantna temperatura tokom vremena. Očuvanje vina je idealno pri svakoj temperaturi, pod uslovom da ta temperatura ne varira.

Ručna kontrola temperature

Ukoliko treba da prilagodite temperaturu unutar hladnjaka za vino, sledite instrukcije u nastavku:

1. Kada priključite svoj hladnjak za vino, na ekranu se prikazuje postavljena temperatura.
2. Pritisnite taster  (vidi Komandna ploča) u trajanju od jedne sekunde. Temperatura će početi da treperi.
3. Pritisnite  ili  taster dok ne dostignete željenu temperaturu.
4. Pričekajte 5 sekundi da temperatura prestane da treperi.
5. Pričekajte dok hladnjak za vino ne dosegne svoju temperaturu pre no što unutra postavite boce s vinom.

Unutrašnje svetlo se ne gasi (ili se privremeno isključuje) kada unutrašnja temperatura pređe preko 24 ° C. Ovo Vam omogućava da brže dosegnete unapred postavljenu temperaturu.

Izvlačenje drvenih polica

Upozorenje:

Drvene police se ne klizaju. Nemojte ih vaditi kada su napunjene bocama, kako biste sprečili rizik da se flaše ne razbiju.

Da biste očistili police, možete ih izvaditi samo onda kada nisu napunjene bocama.

Позиционирани и свързване

Разопаковане

1. Разопакувайте незабавно уреда и се уверете, че не е бил повреден по време на транспорта. Ако уредът е повреден, не го свързвайте и се свържете с Продавача.
2. Внимателно отстранете предпазните вложки и лепенките, отворете вратата и се уверете, че всички компоненти са налице.
3. Извадете захранващия кабел.

Позиционирани

1. Позиционирайте уреда в добре проветрявана зона, не влажна и свободна (избягвайте шкафове със затворени стени).
2. Пазете уреда далече от източници на топлина.
3. Уверете се, че е спазено минималното разстояние между уреда и стените на стаята, където ще монтирате виноохладителя, за да се гарантира перфектното му охлаждане.

Вижте фигурите

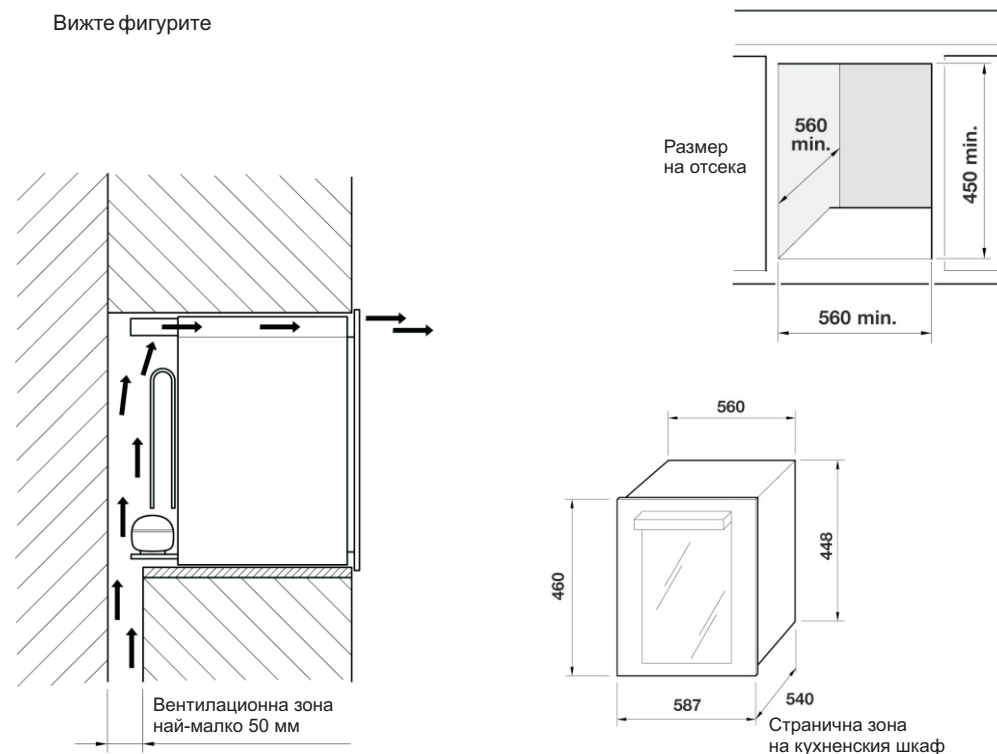

Описание на частите

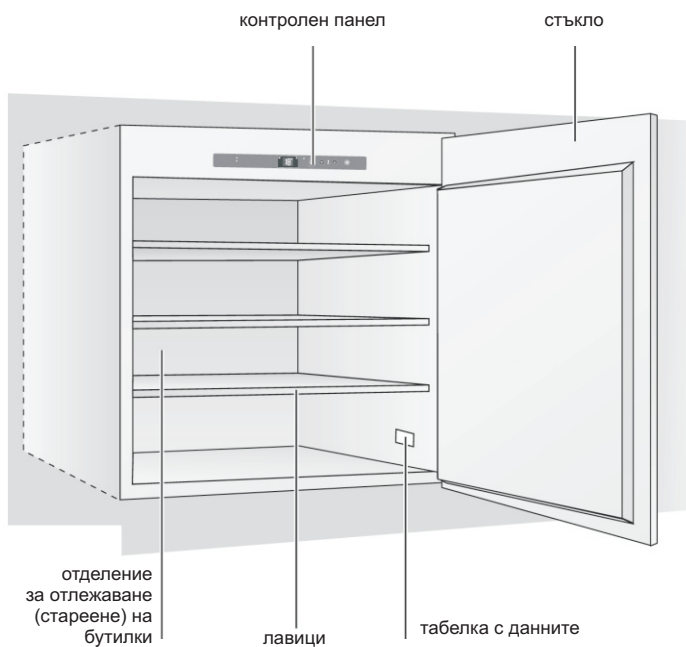

Контролен панел

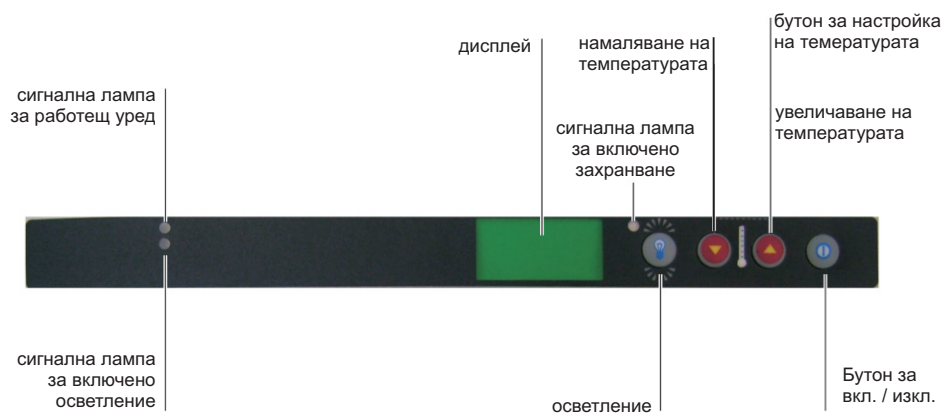

Unutrašnjost

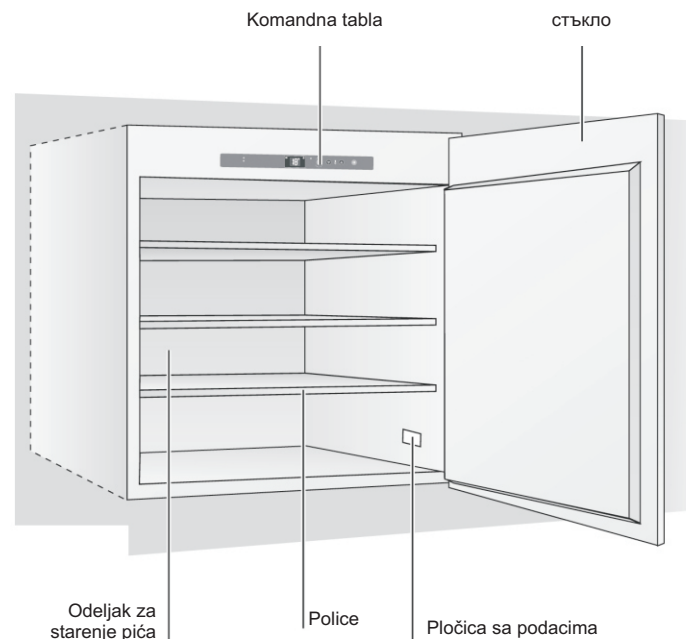

Komandna tabla

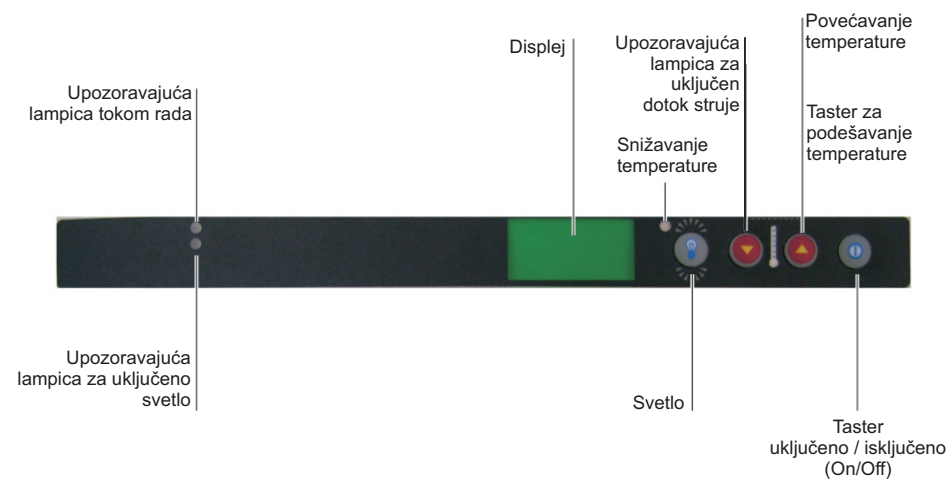

Позicioniranje i povezivanje**Raspakivanje**

1. Odmah raspakujte uređaj i proverite da nije oštećen tokom transporta. Ukoliko je oštećen, nemojte ga priključivati, već pozovite prodavca.
2. Pažljivo uklonite zaštitu i selotejp, otvorite vrata uređaja i proverite da li su sve komponente na broju.
3. Izvadite kabal za napajanje.

Позicioniranje

1. Postavite uređaj u dobro provetren prostor, gde nema vlage i gde ima dovoljno prostora (izbegavajte kuhinjske ormariće sa zatvorenim zidovima).
2. Držite uređaj podalje od izvora toplote.
3. Proverite minimalnu udaljenost između uređaja i zidova prostorije gde se uređaj smešta i drži, kako bi se obezbedila savršena ventilacija uređaja.

Pogledajte sliku:

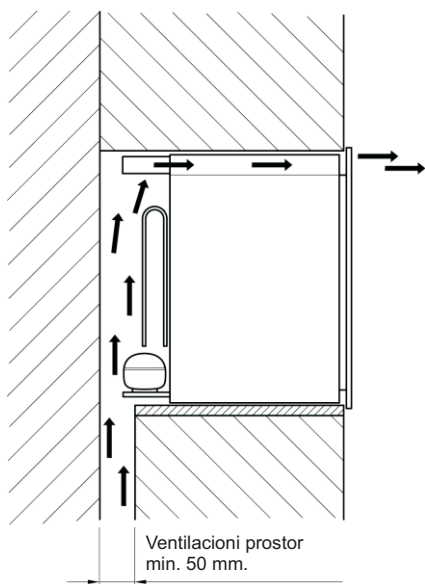
**Povezivanje:**

Nakon prevoza, postavite uređaj u vertikalni položaj i sačekajte najmanje 3 sata pre nego što ga povežete na sistem napajanja. Pre nego što stavite utikač u šтекer, proverite da:

- šтекer ima uzemljenje i da je u skladu sa zakonskim propisima;

- šтекer može da podnese maksimalnu snagu opterećenja uređaja, što je naznačeno na tablici sa podacima ili na oznakama pločice na donjem desnom uglu (vidi Opis uređaja);

- Napon napajanja opada unutar raspona naznačenog na tablici sa podacima ili na oznakama pločice u donjem desnom uglu (vidi Opis uređaja).

- šтекer je kompatibilan sa utikačem uređaja. U protivnom, zamenite šтекer ili utikač, nemojte koristiti produžne kablove ili više šтекera.

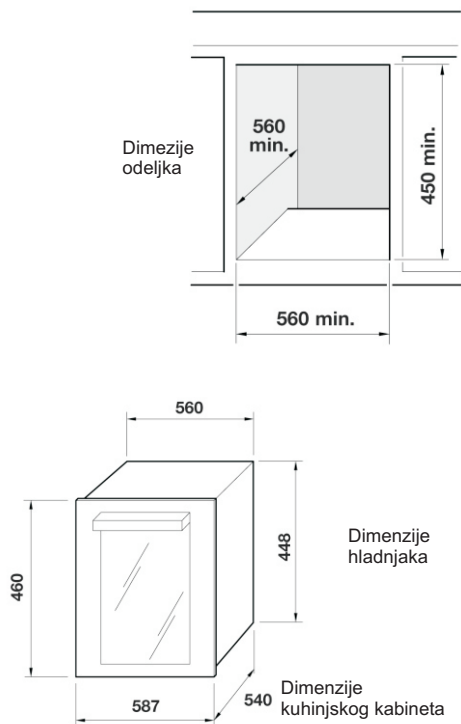
**Отделение за отлежаване на бутилките**

Основната функция на отделението за отлежаване на бутилките е да се гарантира, че вината Ви се съхраняват при оптимални условия.

Температурата на виноохладителя е предварително фабрично настроена на 15C, една температура, която се счита за оптимална за повечето вина.



Виното има сложна природа, която произтича от един дълъг и бавен процес. Специални условия са необходими, за да се проявят неговите качества по най-добрия начин.

Всички вина се съхраняват при същата температура, но в зависимост от техните различни характеристики, вината се сервират и дегустират при много различни температури.

Това се отнася за избите на производителите на вина, за Вашия нов уред, абсолютната стойност на температурата не е важна за съхранението на виното Ви. По-скоро, важна е постоянната температура през цялото време. Съхранението на вино е идеално при всяка температура, стига тази температура да не се променя.

Ръчна настройка на температурата

Ако се нуждаете да регулирате температурата вътре във виноохладителя, следвайте инструкциите по-долу:

1. Когато включите Вашия виноохладител в електрическото захранване, дисплеят ще покаже температурата, която е била настроена.
2. Натиснете бутон  (вижте раздела „Контролен панел“) за една секунда. Показанието на температурата ще започне да мига.
3. Натискайте бутон  или , докато достигнете желаната от Вас температура.
4. Изчакайте 5 секунди, за да спре да мига показанието на температурата.
5. Изчакайте докато виноохладителят достигне тази температура преди да поставите вътре бутилките вино.

Вътрешното осветление не свети (или периодично гасне), когато вътрешната температура превиши 24 C. Това Ви позволява да постигнете по-бързо предварително зададената температура.

Изваждане на дървените лавици**ПРЕДУПРЕЖДЕНИЕ:**

Дървените лавици не са плъзгачи. Не ги изваждайте, когато са заредени с бутилки, за да избегнете опасността от счупването им.

Можете да изваждате лавиците само когато върху тях няма никакви бутилки.

Съхранение на 24 бр. стандартни бутилки

Съхранението на 24 бутилки (стандартни, смесени и **renana**) се препоръчва за вина, които трябва да са видими и лесно да се изваждат.

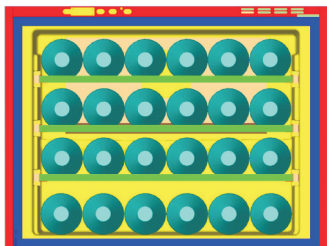

Стандартно
24 бутилки

(100 % лежащи)
3 лавици

Поставете всяка бутилка в прорезите върху 3-те дървени лавици. 6 бутилки могат да се поставят директно върху дъното на виноохладителя.

Съветваме Ви да поставяте по-дългите бутилки(вино тип Rhine) на дъното на виноохладителя. Дъното на уреда е подходящо за поддържане на по-широки бутилки.

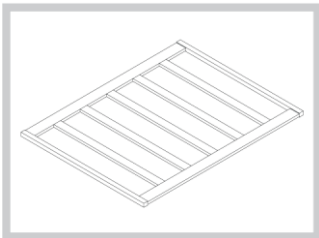

Дървена лавица
може безопасно
да поддържа до
22 бутилки

Съхранение на бутилки шампанско

Бутилките със шампанско са по-широки от стандартните бутилки. Те трябва да се поставят върху основата на виноохладителя, което може да поддържа до 5 бутилки.

Ако желаете да съхранявате повече от 5 бутилки шампанско във Вашия виноохладител, извадете третата лавица и поставете бутилките в две редици (поставяйки бутилките във втората редица между онези върху долната редица). При това подреждане може да се подредят до 9 бутилки.

Няколко конфигурации на подреждане

съхранение
28 бутилки

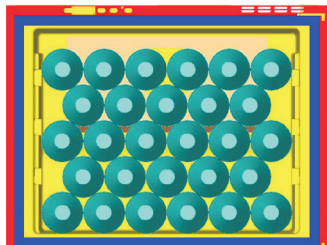

100 % лежащи
1 лавица

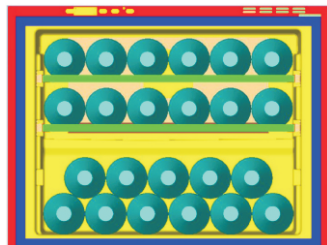
**Obaveštenja**

! Ne zaboravite da sačuvate ovu knjižicu, tako da možete da je koristite kad god zatreba. U slučaju prodaje, prenošenja ili ako treba premestiti uređaj, držate brošuru zajedno s uređajem.

! Pažljivo pročitajte uputstva: tu se nalaze važne informacije o montiranju, upotrebi i informacije vezane za bezbednost.

! Kako biste sprečili opasnost koja proizilazi iz nestabilnosti uređaja, morate ga pričvrstiti na mestu, striktno sledeći uputstva o povezivanju.

! Kad god se uređaj pomera ili prevozi, treba ga držati u vertikalnom položaju.

! Centralni deo hladnjaka (rashladna vitrina) ne sme biti korišćen od strane dece ili onesposobljenih lica, bez nadzora odrasle osobe ili staratelja, kako bi se sprečilo nepravilno korišćenje hladnjaka.

! Deca mogu koristiti centralni deo hladnjaka (rashladna vitrina) samo ako su pod nadzorom odraslih, koji će ih sprečiti da se igraju sa hladnjakom.

! Nakon montiranja uređaja, kabal i štekери треба да буду lako dostupni..

! Ventilacioni otvori na kućištu uređaja treba da budu slobodni.

! Ne koristite mehaničke naprave ili bilo koje sredstvo, koje nije predloženo od strane proizvođača, da biste ubrzali odmrzavanje.

! Ne oštećujte rashladni cirkulator hladnjaka.

! Pozovite prodajni servis za zamenu neona.

! Kabal ne sme biti savijen ili slomljen.

! Kabal mora biti proveren na rutinskoj bazi i zamenjen samo od strane ovlašćenih tehničara.

! Kabal za napajanje je Y tipa. Za zamenu kabla, pozovite servisni centar.

! Nemojte koristiti električnu opremu u odeljcima za hranu, osim ako nisu onog tipa koji je proizvođač predložio.

! Proizvođač ne snosi odgovornost ukoliko bilo koje od gore navedenih pravila nije ispunjeno.

Lista podataka	
Model	Ugradni hladnjak za vino 24
Temperature	1 zona
Dimenzije	Širina 58 cm Dužina 46 cm Dubina 54 cm
Težina**	30,50 kg
Težina	35,50 kg
Snaga	120 W
Jačina	0,80 A
Lampa	1 x 6 W
Potrošnja (KW-h/24h)	0,9 kWh / 24h
Napajanje	115 – 240 V
Frekvencija Hz *	50 – 60 Hz
*Ove vrednosti se mogu menjati u različitim zemljama. Da biste videli specifične karakteristike Vašeg uređaja, pogledajte karakteristike proizvoda na pločici.	
** Kada je uređaj prazan.	

Karakteristike,

Upozorenja
Tehnički podaci

Montiranje,

Pozicioniranje i povezivanje

Opis uređaja,

Pregled
Komandna tabla

Uključivanje i upotreba,

Odeljci za starenje vina
Ručno podešavanje temperature
Izvlačenje drvenih polica

Čuvanje boca,

Skladištenje

Održavanje i rešavanje problema,

Održavanje i nega
Rešavanje problema

Почистване и поддръжка**Изключване на виноохладителя**

По време на почистване и поддръжка е наложително да изключите уреда от електрическото захранване.

Отстраняване на неизправности

Ако забележите, че виноохладителят Ви не работи добре, проверете по следния списък преди да позвъните на сервизния център.

Проблем	Възможни причини / решения
Компресорът не работи	Щепселът не е включен в контакта на стената или не е плътно включен в него. Или би могло да има прекъсване на електрозахранването в дома Ви. Стенният контакт не работи. Включете виноохладителя в друг контакт за проверка.
Компресорът не спира да работи	Свържете се със сервизния център

! Всяка една операция, изпълнена върху виноохладителя, трябва да бъде извършена от Вашия сервизен център.

! Кратковременните повреди, такива като прекъсване на електрическото захранването, няма да повлияят на качеството на виното. Това се получава когато функционалните проблеми се оставят нерешени за продължително време, тогава виното може да пострада.

Poštovani klijenti

Mi Vam se zahvaljujemo što ste izabrali aspirator Faber, jedan prestižan brend, sinonim za kvalitet i sigurnost. Nadamo se da će on zadovoljiti sve vaše potrebe. Ukoliko pažljivo pratite preporuke koje su date u uputstvu Vaš će aspirator ostati efikasan. Nemojte se dvoumiti da nas potražite. Mi smo tu odmah do vas kako bi Vam pomogli, i kako bismo Vam dali korisne informacije za sve proizvode brenda Eurolux.

Символът  върху продукта или върху документа придружаващ продукта показва, че този уред не трябва да се третира като домакински отпадъци. Вместо това той трябва да се предаде на подходящия сборен пункт за рециклиране на електрически и електронни уреди. Унищожаването трябва да се извърши в съответствие с местните закони за опазване на околната среда и унищожаване на отпадъци.

Грижа и одржување

Исклучување на ладилникот

При чистење и одржување, ладилникот мора да се исклучи од електрична мрежа.

Решенија на дефектите

Доколку забележите дека ладилникот не работи правилно, проверете си следните можни решенија пред да повикате овластен сервис.

Проблем	Можни причини/ решенија
Компресорот не работи	Кабелот не е приклучен во штекерот или нема контакт. Или има прекин на електричната енергија. Сидниот приклучок не работи. Приклучете во друг приклучок за да проверите.
Компресорот не престанува со работа	Контактирајте сервисен центар.

! Сите поправки мора да ги врши квалификувано лице од овластен сервис.

! Краткотрајни прекини на работа, како што е прекин на електричната струја, не влијаат на вината. Доколку тие прекини се остават подолго нерешени, во тој случај може да има влијание на виното.

Симболот  обележан на уредот, или обележан на неговата документација, покажува дека тој уред не смее да се третира како домашен отпад. Наместо тоа тој уред треба да се предаде во најблискиот пункт за рециклирање на електрички и електронски уреди. Уништувањето треба да се изврши во согласност со локалните закони и во согласност со стандардите за животната средина .

Поштовани Клијенти,

Хвала Вам што сте избрале наш производ и надамо се, да ќе он одговарати Вашим захтевима.

Пажливо прочитајте савете, који су наведени у овој књижици и Ваш апарат ќе бити ефикасан. Немојте се колебати да нас контактирате у случају потребе. Ми ќемо увек бити уз Вас, да Вам помажемо када то буде било неопходно и да Вам дајемо корисне информации у вези свих производа марке “Eurolux”.

Карактеристики

Предупредувања
Технички податоци

Монтирање

Позиционирање и поврзување

Опис на уредот

Преглед
Контролна плоча

Вклучување и употреба

Прегради за шишињата
Рачно прилагодување за температура
Вадење на дрвените полица

Складирање на шишињата

Складирање

Одржување и решенија на дефектите

Одржување и грижа
Решенија на проблемите

Стандардно складирање со 24 шишиња

Складирањето на 24 шишиња (за стандардни, комбинирани или долги шишиња) се препорачува за вина кои треба да се видливи и лесно да се вадат.

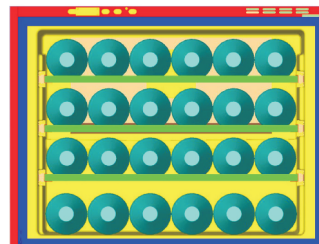

СТАНДАРД
24 шишиња
(100% во хоризонтала)
3 полица

Ви препорачуваме да ги ставите подолгите шишиња на основата на ладилникот.

Основата оговара за поголеми шишиња

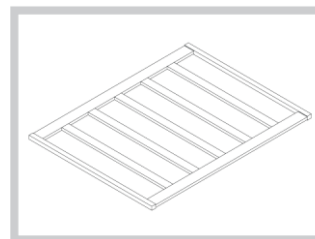

Дрвената полица
може да издржи
до 2 шишиња.

Складирање на шишиња шампањ

Шишињата шампањ се поголеми од стандардни шишиња. Тие мора да се постават на основата на ладилникот, кој може да собере 5 шишиња.

Доколку сакате да складираете повеќе од 5 шишиња шампањ во ладилникот, извадете ја третата полица и наместете ги шишињата до два реда (шишињата во вториот ред поставете ги меѓу шишињата кои се основата). Вака ќе складираете до 9 шишиња.

Некои конфигурации за складирање

ЗАЧУВУВАЊЕ
2 Шишиња
(100%
хоризонтала
1 полица)

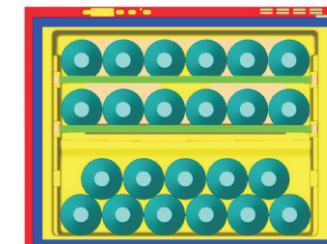
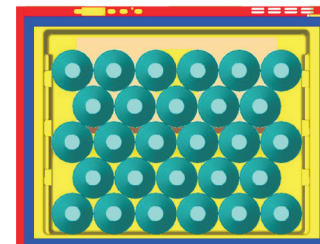

Преграда за шишињата вино



Преградата за шишињата има главна функција која гарантира дека виното се чува во оптимални услови.

Температурата на ладилникот фабрички е прилагодена на 15° C, температура која се смета оптимална за повеќето видови вино.

Виното е од сложена природа и се добива со долготраен и бавен процес. За да се зачуваат најдобро неговите карактеристики, потребни се специфични услови. Сите вина се чуваат на иста температура, меѓутоа, во зависност од различните карактеристики, вината се служат и се вкусуваат на различна температура. Затоа, како и ладилниците на производителите, и за Вашиот уред, апсолутната температурна вредност не е важна за зачувување на виното. Туку, константна температура во текот на времето е поважна. Чувањето на виното е идеално на било која температура, се додека истата не варира.

Контролно копче за рачно прилагодување на температурата

Доколку е потребно да се прилагоди температурата внатре во ладилникот, следете ги следните упатства:

1. Кога ќе го вклучите ладилникот, дисплејот ја покажува температурата која е претходно прилагодена
2. Притиснете го  копчето (види Контролна плоча) една секунда. Температурната вредност ќе почне да трепка.
3. Притиснете ги  или  копчињата се додека не ја прилагодите саканата температура.
4. Почекајте 5 секунди температурата да престане да трепка.
5. Почекајте ладилникот да ја достигне температурата пред да ги ставите шишињата вино.

Внатрешното светло не се исклучува (или се исклучува привремено) кога внатрешната температура е над 24° C. Ова овозможува да се достигне саканата температура побрзо.

Вадење на дрвените полици**ПРЕДУПРЕДУВАЊЕ:**

Дрвените полици не се лизгаат. Не смеете да ги вадите кога се полни со шишиња за да не се скршат шишињата вино.
Може да ги извадите за чистење само кога нема шишиња на нив.

Забелешки ! Чувајте го овој прирачник, може да ви затреба во секое време. Во случај на продажба, или преселба, прирачникот треба секогаш да е заедно со уредот.

! Внимателно прочитајте ги упатствата: содржат важни информации за монтирање, употреба и безбедност.

! За да се одбегне опасност од нестабилност на ладилникот, мора да се прицврсти добро, следејќи ги строго упатствата за монтирање.

! Секогаш при преместување и транспортирање на уредот, секогаш мора да е во вертикална позиција.

! Делот за пијалаци не смеат да го користат деца или инвалиди, без надзор на возрастно лице или татор, за да не дојде до погрешно користење на визбата.

! Децата може да го користат делот за пијалаци единствено ако се под надзор на возрастно лице, за да не си играат со апаратот.

! По инсталирањето, кабелот и приклучокот мора да се лесно достапни.

! Отворите за вентилација мора секогаш да се слободни за да може уредот да работи правилно.

! Не користете механички алатки, или други средства кои не се препорачани од производителот, за да го забрзате одмрзнувањето.

! Не оштетувајте го разладното коло.

! Контактирајте со сервис за да ја смените неонката.

! Кабелот не смее да се свиткува или притиснува.

! Кабелот мора редовно да се поверува и да се замени од страна на квалификувано лице.

! Напојниот кабел е Y тип. Контактирајте сервис за да го замените.

! Не користете електрична опрема внатре во преградите за храна, освен ако не се препорачува од производителот.

! Производителот не носи одговорност доколку не се почитуваат погоре наведените правила.

ТАБЕЛА СО ПОДАТОЦИ

Модел	Built-in 24 homme cellar
Температури	1 зона
Димензии	ширина 58 см должина 46 см длабочина 54 см
Тежина **	30,50 kg
Тежина	35,50 kg
Моќност	120 W
Струја	0,80 A
Светилка	1 x 6 W
Потрошувачка	0,9 kWh / 24ч
Напрежение на тока *	115 – 240 V
Напон *	50 – 60 Hz
* Овие вредности може да се менуваат во различни земји. За да ги видите специфичните карактеристики на Вашиот уред, проверете ја табелата со карактеристики на производот.	
** Кога уредот е празен.	

Позиционирање и поврзување

Распакување

- 1 Распакувајте го веднаш уредот и проверете дали е оштетен при транспорт. Доколку има штета, не поврзувајте го и контактирајте го дистрибутерот.
- 2 Внимателно извадете ги заштитниот материјал и траката и проверете дали сите компоненти се внатре.
- 3 Извадете го напојниот кабел.

Позиционирање

- 1 Ставете го уредот во просторија со добра вентилација, во која нема влага и која е празна (да не кабинет со затворени сидови).
- 2 Уредот треба да е подалеку од топлотни извори.
- 3 Оставете минимум растојание меѓу уредот и сидовите на просторијата каде се наоѓа за да има добра вентилација на уредот.

Види слика.

Поврзување со електричната мрежа

По транспортирањето, поставете го уредот вертикално и почекајте 3 часа пред да го поврзете во струја. Пред да го вклучите електричниот приклучок, проверете дали:

- Штекерот има заземјување и е во согласност со законските регулативи;
- Штекерот може да ја издржи максималната моќност на машината, наведена на табелата со Податоци или на табелата со карактеристики на долниот десен агол (види Опис на уредот).
- Електричниот напон е во рамките на опсегот наведен на табелата со податоци или на табелата со карактеристики на долниот десен агол (види Опис на уредот).

Штекерот е компатибилен со приклучокот на апаратот. Во спротивно, заменете го штекерот или приклучокот; не користете продолжителни кабли.

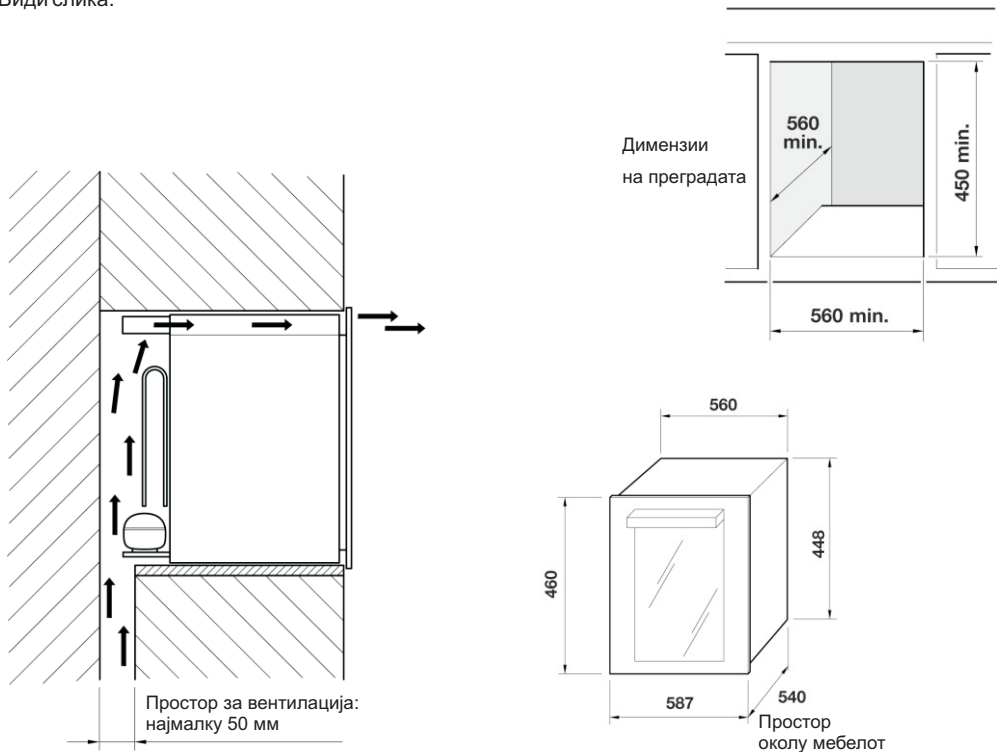

внатрешни делови

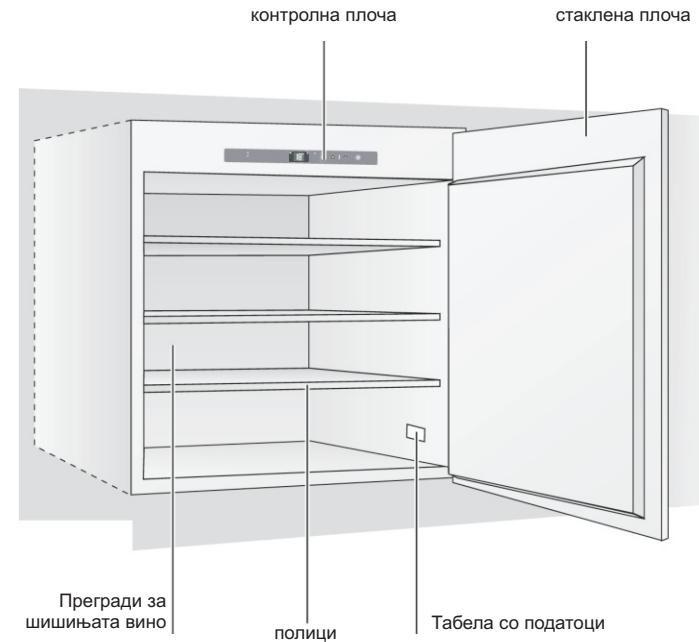

Контролна плоча

