

Eurolux

THE EXPERT IN BUILT-IN APPLIANCES



RBE 1282 V

ХЛАДИЛНИК С ФРИЗЕР ЗА ВГРАЖДАНЕ
UGRADNI FRIŽIDER ZAMRZIVAČ
ЛАДИЛНИК СО ЗАМРЗНУВАЧ ЗА ВГРАДУВАЊЕ
FRIGORIFER ME NGRIRËS PËR MONTIM
BUILT-IN FRIDGE-FREEZER
ВСТРОЕННЫЙ ХОЛОДИЛЬНИК С МОРОЗИЛЬНОЙ
КАМЕРОЙ

BG ИНСТРУКЦИИ ЗА ЕКСПЛОАТАЦИЯ

SRB UPUTSTVO ZA UPOTREBU

MK УПАТСТВО ЗА УПОТРЕБА

AL UDHËZUES PËR PËRDORIM

EN INSTALLATION MANUAL





RU ИНСТРУКЦИЯ ПО ЭКСПЛУАТАЦИИ

Уважаеми Клиенти,

Благодарим Ви, че избрахте нашия продукт. Надяваме се, че той ще отговори на Вашите изисквания.

Внимателно следвайте препоръките, изложени в тази книжка и така Вашият уред ще работи ефикасно.

Не се колебайте да ни търсите при необходимост. Ние винаги ще бъдем до Вас, за да Ви сътрудничим при нужда и за да Ви даваме полезна информация за всички продукти с марката **Eurolux**.

Икона	Тип	Значение
	ПРЕДУПРЕЖДЕНИЕ	Сериозно нараняване или риск от смърт
	ОПАСНОСТ ОТ ТОКОВ УДАР	Риск от високо напрежение
	ПОЖАР	Предупреждение; Риск от пожар/запалими материали
	ВНИМАНИЕ	Риск от нараняване или имуществени щети
	ВАЖНО	Правилна работа със системата

СЪДЪРЖАНИЕ

ЧАСТ 1. ИНСТРУКЦИИ ЗА БЕЗОПАСНОСТ	4
1.1 Общи предупреждения за безопасност	4
1.2 Предупреждения относно монтажа	9
1.3 При употреба	10
ЧАСТ 2. ИЗПОЛЗВАНЕ НА УРЕДА	11
2.1 Настройка на термостата	11
2.2 Предупреждения на температурните настройки	12
2.3 Аксесоари	12
2.3.1 Форма за лед (<i>при някои модели</i>)	12
ЧАСТ 3. СЪХРАНЕНИЕ НА ХРАНА	13
3.1 Хладилно отделение	13
3.2 Отделение на фризера	14
ЧАСТ 4. ПОЧИСТВАНЕ И ПОДДРЪЖКА	18
4.1 Размразяване	18
4.2 Подмяна на LED осветление	19
ЧАСТ 5. ДОСТАВКА И ПРЕМЕСТВАНЕ	20
ЧАСТ 6. ПРЕДИ ДА СЕ ОБАДИТЕ ЗА СЕРВИЗНА ПОДДРЪЖКА	20
ЧАСТ 7. ОПИСАНИЕ НА УСТРОЙСТВОТО	23
7.1 Размери	24
ЧАСТ 8. ТЕХНИЧЕСКИ ДАННИ	25
ЧАСТ 9. ИНФОРМАЦИЯ ЗА ИЗПИТВАТЕЛНИ ИНСТИТУТИ	25
ЧАСТ 10. ГРИЖА ЗА КЛИЕНТИТЕ И СЕРВИЗНО ОБСЛУЖВАНЕ	25

ЧАСТ 1. ИНСТРУКЦИИ ЗА БЕЗОПАСНОСТ

1.1 Общи предупреждения за безопасност

Прочетете внимателно това ръководство за потребителя.

ПРЕДУПРЕЖДЕНИЕ: Погрижете се вентилационните отвори около уреда или във вградената структура да не са преградени.

ПРЕДУПРЕЖДЕНИЕ: Не използвайте механични устройства или други средства за ускоряване процеса на размразяване, различни от тези, препоръчани от производителя.

ПРЕДУПРЕЖДЕНИЕ: Не използвайте електрически уреди в отделенията за съхранение на храна, освен ако не са от препоръчван от производителя тип.

ПРЕДУПРЕЖДЕНИЕ: Не повреждайте охладителната верига.

ПРЕДУПРЕЖДЕНИЕ: Когато поставяте уреда, се уверете се, че захранващият кабел не е притиснат или повреден.

ПРЕДУПРЕЖДЕНИЕ: Не поставяйте много портативни гнезда или портативни захранващи устройства в задната част на уреда.

ПРЕДУПРЕЖДЕНИЕ: За да избегнете опасности в резултат на нестабилност на уреда, той трябва да бъде фиксиран в съответствие с инструкциите.



Ако Вашият уред използва R600a като хладилен агент (тази информация ще бъде предоставена на етикета на охладителя), трябва да се погрижите по време на транс-

портирането и монтажа да предотвратите повреждането на елементите на охладителя. Освен това R600a е безопасен за околната среда неутрален газ, но притежава експлозивни свойства. В случай на течове поради повреда на елементите на охладителя, преместете Вашия хладилник далеч от открит пламък или източници на нагряване и проветрете стаята, където се намира уредът за няколко минути.

- При пренасяне и позициониране на хладилника пазете от повреда веригата на газовия охладител.
- Не съхранявайте взривоопасни вещества като аерозоли и запалими вещества в уреда.
- Продуктът е предназначен само за кухненска и домашна употреба, в зони като:
 - кухненски участъци в магазини, офиси и други работни среди.
 - ферми и други от клиенти в хотели, мотели и други среди от жилищен тип.
 - места, предлагащи легло и закуска;
 - кетъринг и подобни приложения, без отдаване под наем.
- Ако контактът не съответства на щепсела на хладилника, трябва да бъде сменен от производителя, негови представители по поддръжката или лица с подобен опит и квалификация, за да се избегнат рискове.
- Специално заземен проводник е свързан към захранващия кабел на хладилника. Този щепсел трябва да бъде използван в специално заземен контакт от 16 ам-

пера. Ако във Вашата къща няма такъв контакт, моля, нека упълномощен електротехник монтира такъв.

- Този уред може да се използва от деца на 8 години и по-големи, включително лица с ограничена физически, двигателни или умствени възможности, или без опит и познания в безопасното използване на уреда, или без познания за рисковете. Децата не трябва да си играят с уреда. Почистването и поддръжката на уреда не бива да се извършва от деца без надзора на възрастен.
- Хладилните уреди могат да се зареждат и разтоварват от деца на възраст от 3 до 8 години.
- Уредите не може да се почистват или поддържат от деца, уредите не може да се използват от много малки деца (възраст 0-3 години), малките деца (възраст 3-8 години) не може да използват безопасно уредите, освен ако не го правят под наблюдението на възрастен, по-големи деца (възраст 8-14 години) и лица с увреждания могат да използват уредите безопасно, след като са получили подходящото наблюдение или указания относно употребата на дадения уред. Лица със сериозни увреждания не могат да използват уредите безопасно, освен ако не им бъде осигурено продължително наблюдение.
- Ако захранващият кабел е повреден, той трябва да бъде сменен от производителя, негов оторизиран представител по поддръжката, или лица с подобен опит и квалификация, за избягване на рискове.

- Този уред не е предназначен за използване на височини над 2000 m.

С оглед избягване на замърсяването на храната, моля, спазвайте следните указания:

- Отварянето на вратата за продължителни периоди от време може да доведе до значително увеличаване на температурата в отделенията на уреда.
- Почиствайте редовно повърхностите, които влизат в контакт с храна и достъпни дренажни системи
- Съхранявайте суровите месо и риба в подходящи контейнери в хладилника, за да не бъдат в контакт със или да капят върху други храни.
- Отделенията за замразяване с две звезди са подходящи за съхранение на предварително замразени храни, сладолед и за правене на лед.
- Отделенията с една, две и три звезди не са подходящи за замразяване на пресни храни.
- Ако хладилният уред ще бъде оставен празен за дълго, трябва да го изключите, размразите, почистите, подсушите и да оставите вратата отворена, за да предотвратите образуване на плесен в уреда.

Стари и повредени хладилници

- Ако Вашият стар хладилник или фризер има блокировка, счупете или отстранете блокировката, преди да го изхвърлите, защото децата може да влязат в него и да бъдат заключени, което да причини инцидент.
- Старите хладилници и фризери съдържат изолационен материал и охлаждащ агент с CFC. Затова трябва да се внимава да не се замърсява околната среда чрез депозиране на старите хладилници.

СЕ декларация за съответствие

Декларираме, че нашите продукти отговарят на приложимите европейски директиви, решения и регламенти и изискванията, изброени в посочените стандарти.

Изхвърляне на Вашия стар уред



Символът върху продукта или върху опаковката му показва, че този продукт не може да се третира като битов отпадък.

Вместо това той се предава на приложимия пункт за събиране за рециклиране на електрическо и електронно оборудване. Гарантирайки, че този продукт се изхвърля правилно, ще помогнете за предотвратяване на потенциални негативни последици за околната среда и човешкото здраве, които иначе биха могли да бъдат причинени от неподходящо боравене с този продукт. За по-подробна информация относно рециклирането на този продукт, моля, свържете се с местния градски офис, службата за битови отпадъци или магазина, от който сте закупили продукта.

Опаковка и околна среда



Опаковъчните материали предпазват Вашия уред от повреди, които могат да възникнат по време на транспортиране. Опаковъчните материали са екологични, тъй като могат да се рециклират. Използването на рециклиран материал намалява потреблението на суровини и следователно намалява производството на отпадъци.

Забележки:

- Моля, прочетете внимателно инструкциите, преди да монтирате или използвате уреда. Ние не носим отговорност за щети, причинени от неправилна употреба.
- Следвайте всички инструкции върху уреда и наръчника с инструкции, и съхранявайте този наръчник на сигурно място, за да отстраните проблеми, които може да възникнат в бъдеще.
- Този уред е произведен за домашна употреба и може да бъде използван само на закрито и за специфични цели. Той не е подходящ за търговска или обща употреба. Такава употреба ще доведе до отмяна на гаранцията на уреда, а нашата компания няма да бъде отговорна за настъпили загуби.
- Този уред е произведен за ползване в домакинства и е подходящ само за охлаждане / съхраняване на храни. Той не е подходящ за търговска или обща употреба и/или за съхраняване на субстанции, различни от храна. Нашата компания не носи отговорност за загуби, причинени от неподходяща употреба на уреда.

1.2 Предупреждения относно монтажа

Преди да използвате Вашия фризер-хладилник за първи път, моля, обърнете внимание на следните точки:

- Работното напрежение на Вашия фризер-хладилник е 220-240 V при 50Hz.
- Щепселът трябва да бъде достъпен след монтаж.
- Вашият фризер-хладилник може да има мирис, когато работи за първи път. Това е нормално и миризмата ще отшуми, когато фризер-хладилникът започне да се охлажда.
- Преди да свържете Вашия фризер-хладилник, уверете се, че информацията на табелката с данни (напрежение и свързан товар) съответства на информацията за електрическото захранване. Ако се съмнявате, консултирайте се с квалифициран електротехник.
- Вкарайте щепсела в контакт с ефективно заземяване. Ако контактът няма заземяване или щепселът не съвпада, препоръчваме Ви да се консултирате с квалифициран електротехник за помощ.
- Уредът трябва да бъде свързан към контакт във верига с правилно монтиран предпазител (бушон). Електрозахранването (АС) и напрежението на точката на отваряне трябва да съвпада с допуските, посочени във фабричната табела на уреда (фабричната табела се намира от вътрешната страна на уреда).
- Ние не носим отговорност за никакви щети, причинени от употреба без заземяване.
- Поставете Вашия фризер-хладилник там, където няма да бъде изложен на пряка слънчева светлина.
- Вашият фризер-хладилник никога не трябва да се използва на открито или изложен на дъжд.
- Уредът трябва да бъде поне на 50 cm от готварски печки, газови фурни и нагревателни уреди и трябва да бъде поне на 5 cm от електрически фурни.
- Когато Вашият фризер-хладилник бъде поставен до фризер за дълбоко замразяване, между тях трябва да има поне 2 cm, за да се предотврати натрупването на влага по повърхностите им.
- Не покривайте корпуса или горната страна на фризер-хладилника с покривка. Това ще повлияе на работата на Вашия фризер-хладилник.
- В горната част на Вашия уред се изисква отстояние най-малко 150 mm. Не поставяйте нищо върху Вашия уред.
- Не поставяйте тежки предмети върху уреда.
- Почистете изцяло уреда, преди да го използвате (вижте Почистване и поддръжка).
- Преди да използвате Вашия фризер-хладилник, избършете всички части с разтвор от топла вода и чаена лъжичка натриев бикарбонат. След това изплакнете с чиста вода и подсушете. Върнете всички части във фризер-хладилника след почистване.
- Процедурата за монтаж в кухненски модул е дадена в ръководството за монтаж. Продуктът е предназначен само за кухненска употреба.



- Използвайте регулируемите предни крачета, за да сте сигурни, че Вашият уред е равен и стабилен. Можете да регулирате крачетата, като ги завъртите в двете посоки. Това трябва да бъде направено преди поставянето на храна в уреда.

1.3 При употреба

- Не свързвайте Вашия хладилник-фризер към електрическата мрежа чрез удължител.
- Не използвайте повредени, износени или стари щепсели.
- Не трябва да използвате адаптер.
- Не дърпайте, огъвайте или повреждайте кабела.



- Този уред е предназначен за употреба от възрастни. Не позволявайте на децата да играят с уреда или да висят от вратата.
- Никога не докосвайте хранящия кабел/щепсела с мокри ръце. Това може да причини късо съединение или токов удар.
- Не поставяйте стъклени бутилки или кутии в отделението за приготвяне на лед, тъй като те могат да се спукат, когато съдържанието замръзне.
- Не поставяйте експлозивни или възпламеними материали във вашия хладилник. Поставете напитките с високо съдържание на алкохол вертикално в отделението на хладилника и се уверете, че капачките им са плътно затворени.
- Когато изваждате лед от отделението за правене на лед, не го докосвайте. Ледът може да причини изгаряния, замръзване и/или порязвания.
- Не пипайте замразени продукти с мокри ръце. Не яжте сладолед или кубчета лед веднага след изваждането им от отделението за приготвяне на лед.
- Не замразявайте отново размразените храни. Това може да причини здравни проблеми като хранително отравяне.

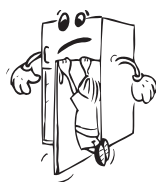

ЧАСТ 2. ИЗПОЛЗВАНЕ НА УРЕДА



Индикатор за „Отворена врата“;

Индикаторът „Отворена врата“ на дръжката показва дали вратата е затворена правилно или остава отворена.

Ако индикаторът е червен, вратата все още е отворена.

Ако индикаторът е бял, вратата е правилно затворена.

 Вратата на фризера винаги трябва да се държи затворена. Това ще предотврати размразяването на хранителните продукти. Всяко натрупване на тежък лед и замръзване във фризера и ненужно увеличаване на консумацията на енергия ще бъдат избегнати.

2.1 Настройка на термостата

Термостатът автоматично регулира температурата в хладилното и фризерното отделение. Температурите в хладилника могат да бъдат получени чрез завъртане на копчето до по-големи стойности; 1 до 3, 1 до 5 или SF (Максималните стойности на термостата зависят от вашия продукт.)

Настройки на термостата:

- 1 – 2:** За краткосрочно съхранение на храна
- 3 – 4:** За дългосрочно съхранение на храна
- 5:** Максимална позиция на охлаждане. Уредът ще работи по-дълго. Ако е необходимо, променете настройката на температурата.

Ако уредът има положение SF:

- Завъртете бутона до SF за бързо замразяване на прясна храна. В това положение отделението на фризера ще работи при по-ниски температури. След като храната се замрази, завъртете бутона на термостата до положение за нормално използване. Ако не промените положението SF, уредът ще се върне автоматично до последно използваното положение на термостата според времето, посочено на бележката. Върнете превключвателя на термостата в положение SF и го върнете към нормална употреба според времето, посочено на бележката. Ако превключвателят на термостата е в положение SF при първото стартиране на уреда, работата на уреда ви автоматично ще се върне към работата в позиция на термостат-3 според времето, посочено на бележката.

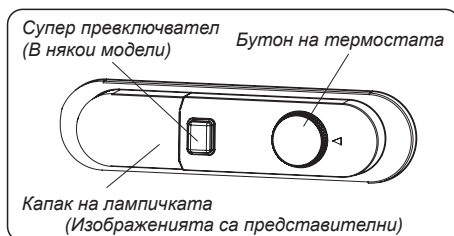



Супер режимът ще бъде отменен автоматично след максимум 48 часа.

2.2 Предупреждения на температурните настройки

- Вашият уред е произведен да работи в интервалите за околна температура, посочени в стандартите, съобразно климатичния клас, посочен в информационния етикет. Не се препоръчва експлоатацията на хладилника в среда извън указаните температурни интервали. Това ще намали ефективността на охлаждане на уреда.
- Температурните настройки трябва да се задават според честотата на отваряне на уреда, количеството на съхраняваните в уреда хранителни продукти и околната температура на мястото, където се намира вашия уред.
- Когато уредът е включен за първи път, оставете го да работи 24 часа, за да достигне работна температура. През това време не отваряйте вратата и не дръжте вътре голямо количество храна.
- Функция за забавяне от 5 минути се прилага, за да се предотврати повреда на компресора на вашия уред при свързване или изключване към електрическата мрежа или при прекъсване на електроенергията. Вашият уред ще започне нормална работа след 5 минути.

Климатичен клас и значение:

T (тропичен): Хладилният уред е предназначен за употреба при околна температура в диапазона от 16 °C до 43 °C.

ST (субтропичен): Хладилният уред е предназначен за употреба при околна температура в диапазона от 16 °C до 38 °C.

N (умерен): Хладилният уред е предназначен за употреба при околна температура в диапазона от 16 °C до 32 °C.

SN (континентален): Хладилният уред е предназначен за употреба при околна температура в диапазона от 10 °C до 32 °C.

Климатичен клас	Околна температура (°C)
T	Между 16 и 43 °C
ST	Между 16 и 38 °C
N	Между 16 и 32 °C
SN	Между 10 и 32 °C

2.3 Аксесоари

Визуалните и текстовите описания в раздела за аксесоари могат да се различават в зависимост от модела на вашия уред.

2.3.1 Форма за лед (при някои модели)

- Налейте вода във формата за лед и я поставете във фризерното отделение.
- След като водата замръзне напълно, можете да завъртите формата, както е показано по-долу, за да извадите ледените кубчета.

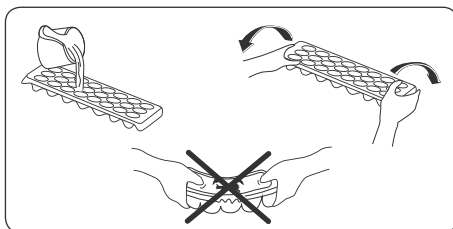

ЧАСТ 3. СЪХРАНЕНИЕ НА ХРАНА

3.1 Хладилно отделение

- За да намалите влажността и да избегнете последващо натрупване на скреж, винаги съхранявайте течностите в затворени съдове в хладилника. Скрежът преобладава в най-студените части на изпарителя и с времето вашият уред ще изисква по-често размразяване.
- Готвените ястия трябва да останат покрити, когато се държат в хладилника. Не поставяйте топли храни в хладилника. Поставете ги, когато са охладени, в противен случай температурата/влажността вътре в хладилника ще се повиши, намалявайки ефективността му.
- Уверете се, че никакви предмети не са в пряк контакт със задната стена на уреда, тъй като ще се образува скреж и опаковката ще се залепи по него. Не отваряйте често вратата на хладилника.
- Препоръчваме месото и чистата риба да се увиват свободно и да се съхраняват на стъкления рафт точно над отделението за зеленчуци, където въздухът е по-хладен, тъй като това осигурява най-добрите условия за съхранение.
- Съхранявайте насипни плодове и зеленчуци в отделението за плодове и зеленчуци.
- Разделното съхранение на плодове и зеленчуци предотвратява развалянето на зеленчуците, чувствителни на етилен (зеленолистни, броколи, моркови и др.), предизвикано от плодовете, освобождаващи етилен (банан, праскова, кайсия, смокиня и др.).
- Не поставяйте мокри зеленчуци в хладилника.
- Времето за съхранение на всички хранителни продукти зависи от първоначалното качество на храната и непрекъснатия цикъл на охлаждане преди съхранението в хладилника.
- Изтичането на вода от месото може да замърси другите продукти в хладилника. Трябва да опаковате месните продукти и да почистите всички течове по рафтовете.
- Не поставяйте храна пред канала на въздушния поток.
- Консумирайте пакетирани храни преди препоръчания срок на годност.

Не позволявайте на храната да влиза в контакт с температурния сензор, който се намира в хладилното отделение, за да поддържа оптимална температура на хладилното отделение.

- При нормални работни условия, ще бъде достатъчно да регулирате температурните настройки на Вашия хладилник до +4 °C
- Температурата на хладилното отделение трябва да е в диапазона 0–8 °C, пресните храни под 0 °C замръзват и гният, бактериалното натоваарване се увеличава над 8 °C и разваля храната.
- Не поставяйте веднага гореща храна в хладилника, оставете я отвън температурата да спадне. Горещите храни повишават градусите на Вашия хладилник и причиняват отравяне на храна и ненужно разваляне на храната.

- Месото, рибата и т.н. трябва да се съхраняват в по-хладното отделение за храни, а отделението за зеленчуци е предпочитано за зеленчуци (ако е налично).
- За да предотвратите кръстосано заразяване, месните продукти и плодовете и зеленчуците не трябва да се съхраняват заедно.
- Храните трябва да се поставят в хладилника в затворени съдове, за да се предотврати натрупване на влага и миризми.

Таблицата по-долу е кратко ръководство с цел да ви покаже най-ефективния начин за съхранение на основните групи храни във вашето хладилно отделение.

Храна	Макс. Време за съхранение	Къде да се постави в хладилното отделение
Зеленчуци и плодове	1 седмица	Кутия за зеленчуци
Месо и риба	2 – 3 дни	Увита във фолио или в пликче или в кутия за месо (върху стъклената лавица)
Прясно сирене	3 – 4 дни	На специална лавица на вратата
Масло и маргарин	1 седмица	На специална лавица на вратата
Бутилирани продукти – мляко и йогурт	До изтичане на срока на годност, предписан от производителя	На специална лавица на вратата
Яйца	1 месец	В поставката за яйца
Сготвена храна	2 дни	На всички лавици

ЗАБЕЛЕЖКА:



Картофи, лук и чесън НЕ трябва да се съхраняват в хладилника.

3.2 Отделение на фризера

- Фризерът се използва за съхранение на замразени храни, замразяване на пресни храни и приготвяне на кубчета лед.
- Храната в течна форма трябва да се замразява в пластмасови чаши, а другата храна да се замразява в пластмасово фолио или торби. За замразяване на пресни храни; увийте и запечатайте прясната храна правилно, т.е. опаковката трябва да е херметична и да не изтича. Специални фризерни пликче, алуминиево фолио, полиетиленови пликче и пластмасови кутии са идеални за целта.
- Не съхранявайте пресни храни, прилепени до замразени храни, тъй като те могат да размразят замразената храна.
- Преди да замразите прясна храна, разделете я на порции, които могат да се консумират наведнъж.
- Консумирайте размразената замразена храна за кратък период от време след размразяване

- Винаги следвайте инструкциите на производителя върху опаковките на храните, когато съхранявате замразени храни. Ако не е предоставена информация, храната не трябва да бъде съхранявана повече от 3 месеца от датата на закупуване.
- Когато купувате замразена храна, уверете се, че тя е съхранявана при подходящи условия и, че опаковката не е повредена.
- Замразените храни трябва да се транспортират в подходящи съдове и да се поставят във фризера възможно най-скоро.
- Не купувайте замразена храна, ако по опаковката има следи от влага и необичайно подуване. Вероятно е съхранявана при неподходяща температура и съдържанието да се е развалило.
- Срокът за съхранение на замразените храни зависи от стайната температура, настройката на термостата, колко често се отваря вратата, типът на храната и продължителността на периода за транспортиране на продукта от магазина до дома ви. Винаги следвайте инструкциите, отпечатани върху опаковката и никога не превишавайте отбелязания максимален срок за съхранение.
- Ако вратата на фризера е оставена отворена за дълго време или не е затворена правилно, ще се образува скреж и това може да попречи на ефективната циркулация на въздуха. За да оправите този проблем, изключете фризера от контакта и изчакайте да се размрази. Почистете фризера, след като се размрази напълно.
- Обемът на фризера, посочен на етикета, е обемът без кошници, капаци и т.н.
- Не замразявайте повторно размразената храна. Това може да представлява опасност за здравето ви, тъй като е възможно да причини хранително отравяне.

ЗАБЕЛЕЖКА: Ако се опитате да отворите вратата на фризера веднага след като я затворите, ще откриете, че тя няма да се отвори лесно. Това е нормално. След като се възстанови равновесието, вратата ще се отвори лесно.

 Таблицата по-долу е кратко ръководство с цел да ви покаже най-ефективния начин за съхранение на основните групи храни във вашето фризерно отделение.

Месо и риба	Подготовка	Макс. време за съхранение (месеци)
Пържоли	Увиване във фолио	6 – 8
Агнешко	Увиване във фолио	6 – 8
Печено телешко	Увиване във фолио	6 – 8
Парчета телешко	На малки парчета	6 – 8
Парчета агнешко	На парчета	4 – 8
Кайма	На пакетчета без използване на подправки	1 – 3
Пилешки дреболии	На парчета	1 – 3
Наденица Болоня / салами	Трябва да бъдат опаковани дори и да имат ципа	1 – 2

Месо и риба	Подготовка	Макс. време за съхранение (месеци)
Пиле и пуйка	Увиване във фолио	4 – 6
Гъска и патица	Увиване във фолио	4 – 6
Еленско, заешко, диво прасе	На порции от 2,5 кг и като филета	6 – 8
Пресноводни риби (съомга, шаран, крен и др.)	След почистване на вътрешностите, люспите и перките, измийте и подсушете рибата; и ако е необходимо, отрежете опашката и главата.	2
Постни риби: костур, калкан, писия		4
Тлъсти риби (риба тон, скумрия, лефер, аншоа)		2 – 4
Миди	Почистени и в пликчета	4 – 6
Хайвер	В своята опаковка, алуминиев или пластмасов съд	2 – 3
Охлюви	В солена вода, в алуминиев или пластмасов съд	3



ЗАБЕЛЕЖКА: Размразеното замразено месо трябва да се готви като прясно месо. Ако месото не се готви след размразяване, то не трябва да се замрази повторно.

Зеленчуци и плодове	Подготовка	Макс. време за съхранение (месеци)
Сортове зелен боб	Измийте и нарежете на малки парчета и бланширайте във вода	10 – 13
Грах	Изчистете зърната, измийте и бланширайте във вода	12
Зеле	Почистено и бланширано във вода	6 – 8
Моркови	Почистете и нарежете на слайсове и бланширайте	12
Чушки	Почистете дръжките, нарежете на две парчета, извадете сърцевината и бланширайте във вода	8 – 10
Спанак	Измийте и бланширайте във вода	6 – 9
Карфиол	Отстранете листата, разчупете сърцевината на отделни парчета и ги оставете във вода с малко лимонов сок за известно време	10 – 12

Зеленчуци и плодове	Подготовка	Макс. време за съхранение (месеци)
Патладжан	Нарежете на резени от 2 см след измиване	10 – 12
Царевица	Почистете и пакетирайте с кочана или на зърна	12
Ябълки и круши	Обелете и нарежете на слайсове	8 – 10
Кайсии и праскови	Нарежете на две парчета и извадете костилките	4 – 6
Ягоди и къпини	Измийте и почистете дръжките	8 – 12
Варени плодове	Добавете 10% захар в съда	12
Сливи; череша; кисели плодове	Измийте и почистете	8 – 12

Млечни продукти	Подготовка	Макс. време за съхранение (месеци)	Условия на съхранение
Пакетирано мляко (хомогенизирано)	В собствената си опаковка	2 – 3	Чисто мляко – в собствената му опаковка
Сирене – изключая кашкавал	На парчета	6 – 8	Оригиналната опаковка може да се използва за кратък период на съхранение. За по-продължително съхранение трябва да се увие във фолио.
Масло, маргарин	В своята опаковка	6	В собствената му опаковка и след това трябва да се увие във фолио.

	Макс. време за съхранение (месеци)	Време за размразяване на стайна температура (часове)	Време за размразяване във фурна (минути)
Хляб	4 – 6	2 – 3	4 – 5 (220 – 225°C)
Бисквити	3 – 6	1 – 1,5	5 – 8 (190 – 200°C)
Сладкиши	1 – 3	2 – 3	5 – 10 (200 – 225°C)
Пай (кекс)	1 – 1,5	3 – 4	5 – 8 (190 – 200°C)
Точени кори	2 – 3	1 – 1,5	5 – 8 (190 – 200°C)
Пица	2 – 3	2 – 4	15 – 20 (200 °C)

ЧАСТ 4. ПОЧИСТВАНЕ И ПОДДРЪЖКА

 Преди почистване, изключете уреда от захранването.

 Не мийте вашия уред, като изливате вода върху него.

 Не използвайте абразивни продукти, разтворители или сапуни, за да почистите уреда. След измиване, изплакнете с чиста вода и изсушете внимателно. Когато приключите с почистването, свържете отново щепсела към електрическата мрежа със сухи ръце.

- Уверете се, че в корпуса на лампата и в другите електрически компоненти не влиза вода.
- Уредът трябва да бъде почистван периодично с помощта на разтвор от сода бикарбонат и хладка вода.
- Почиствайте аксесоарите отделно на ръка със сапун и вода. Не мийте аксесоарите в миялна машина.
- Почиствайте кондензатора с четка поне два пъти годишно. Това ще ви помогне да спестите от енергийни разходи и да увеличите производителността.

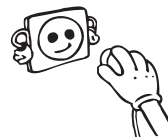

  По време на почистването захранването трябва да бъде изключено.

4.1 Размразяване

Размразяване на хладилното отделение

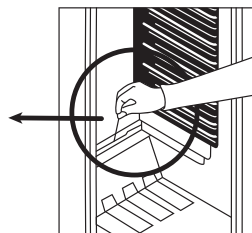
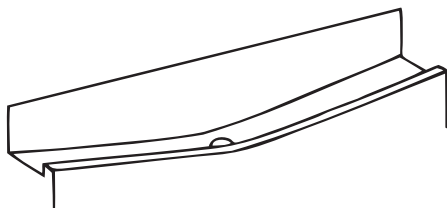

- Размразяването се случва автоматично в хладилното отделение по време на работа. Водата се събира от изпарителната тава и се изпарява автоматично.
- Изпарителната тава и отворът за изтичане на водата трябва да се почистват периодично с пробката на канала за размразяване, за да се предотврати събиране на вода в долната част на хладилника.
- Можете също да почистите канала за източване, като излеете половин чаша вода в него.

Процес на размразяване на фризерната камера

- Във фризерната камера е възможно да се образува малко количество скреж, в зависимост от продължителността на времето, през което вратата е била отворена или от влагата в него. Особено важно е да се уверите, че няма скреж и лед на местата в близост до фитинга за затваряне на вратата или нейното уплътнение. Това може да доведе до проникване на въздух в камерата и до по-продължителна работа на компресора. Формираният тънък скреж е доста мек и може да се отстрани с четка или пластмасово стъргало. Не използвайте метални или остри стъргала, механични устройства или други средства за ускоряване на процеса на размразяване. Отстранявайте от долната част на камерата топящия се лед. За отстраняването на финия скреж не е необходимо да изключвате уреда.
- За отстраняването на големи ледени формирания е необходимо да изключите уреда от захранването, да изпразните съдържанието в кашони, които да увиете в дебели одеяла или хартия, за да поддържате температурата ниска. Размразяването се извършва най-ефективно, когато фризерната камера е почти празна и трябва да се извърши възможно най-бързо, за да се предотврати прекомерно увеличаване на температурата на продуктите.
- Не използвайте метални или остри стъргала, механични устройства или други средства за ускоряване на процеса на размразяване. Увеличаването на температурата на замразената храна по време на размразяване съкращава годността ѝ. Съхранявайте съдържанието добре увито и хладно, докато се извършва размразяване.
- Подсушете вътрешността на отделението с гъба и чиста кърпа.
- За да ускорите процеса на размразяване, можете да поставите един или повече съдове, пълни с топла вода в отделението на фризерната камера.
- Проверявайте замразените пакети, когато ги връщате във фризерната камера, и ако някои от тях са омекнали, е необходимо да ги консумирате в рамките на 24 часа или да ги сготвите и да ги замразите отново.
- След като размразяването е приключило почистете вътрешността на уреда с разтвор на топла вода с малко сода бикарбонат и след това я подсушете добре. Измийте подвижните части по същия начин и ги върнете на място. Свържете отново уреда към захранването и го оставете 2 до 3 часа на настройка позиция MAX (МАКС.) преди да поставите храната в него.

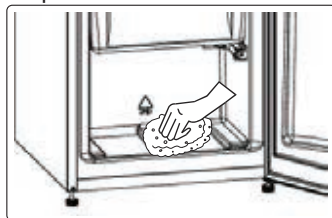

4.2 Подмяна на LED осветление

За да подмените някой от LED светодиодите, моля, свържете се с най-близкия оторизиран сервизен център.

 **Забележка:** В зависимост от модела, броят и местоположението LED светодиодните ленти могат да бъдат различни.

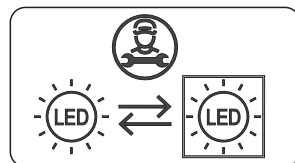

Ако продуктът е оборудван с LED лампа

Този продукт съдържа източник на светлина с клас на енергийна ефективност <E>.

Ако продуктът е оборудван с LED лента (и) или LED карта (и)

Този продукт съдържа източник на светлина с клас на енергийна ефективност <F>.

ЧАСТ 5. ДОСТАВКА И ПРЕМЕСТВАНЕ

Транспортиране и смяна на местоположението

- Оригиналната опаковка и полистереновите детайли могат да се съхраняват за повторно транспортиране (по желание).
- Трябва да затегнете хладилника с плътна опаковка, ленти или силни връзки и да следвате инструкциите за транспортиране на опаковката за повторно транспортиране.
- Отстранете подвижните части (лавици, аксесоари, кутии за зеленчуци и др.) или ги фиксирайте в хладилника срещу удари, като използвате ленти при преместване и транспортиране.
- Носете хладилника в изправено положение. В случай, че уреда е носен в хоризонтално положение, трябва да се изчака минимум 3 часа преди да бъде включен, за да се предотврати повреда в охладителната му система.

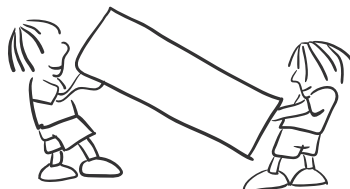

ЧАСТ 6. ПРЕДИ ДА СЕ ОБАДИТЕ ЗА СЕРВИЗНА ПОДДРЪЖКА

Ако Вашият хладилник не работи правилно, може да става дума за малък проблем, затова проверете следното.

Ако уредът не работи:

- Има ли прекъсване на захранването?
- Термостатът е на позиция „*“.
- Щепселът включен ли е правилно в контакта?
- Предпазителят на таблото паднал ли е / бушонът изгорял ли е?
- Контактът повреден ли е? За да проверите това, включете уреда в контакт, за който сте сигурни, че работи.

Уредът не охлажда достатъчно:

- Температурата правилно ли е зададена?
- Вратата на хладилника отваря ли се прекалено често / държи ли се отворена за продължителни периоди от време?
- Вратата на хладилника затворена ли е добре?
- Възможно ли е да сте сложили в уреда съд с храна, който се допира до вътрешната задна стена, нарушавайки въздушната циркулация?
- Хладилникът препълнен ли е?
- Има ли достатъчно разстояние между задната страна на хладилника и стената?
- Външната температура попада ли в границите, описани в ръководството за експлоатация?

Храната в хладилното отделение е прекалено изстудена:

- Температурата правилно ли е зададена?
- Има ли голямо количество храна, поставена наскоро в хладилното отделение? В такъв случай, хладилникът може да изстуди прекомерно храната в хладилното отделение, тъй като ще работи по-дълго за нейното охлаждане.

Уредът работи прекалено шумно:

За да поддържа зададеното ниво на охлаждане, компресорът ще се активира от време на време. Шумът, който хладилникът издава през това време е напълно нормален и се дължи на работата на уреда. Когато необходимото ниво на охлаждане бъде достигнато, шумът ще намалее от само себе си. Ако шумът не изчезне:

- Уредът нивелиран ли е стабилно? Крачетата настроени ли са?
- Има ли нещо зад хладилника?
- Лавиците / съдовете върху лавиците ли вибрират? В такъв случай променете местата на лавиците и / или съдовете.
- Предметите, поставени върху хладилника ли вибрират?

Нормални шумове:

Пукащ шум (пукане на лед):

- По време на автоматичното обезскрежаване.
- Когато уредът се охлажда или затопля (поради разширяване на материалите).

Кратко препукване: Получава се когато термостатът включва / изключва компресора.

Шум от компресора (нормалният шум от мотора): Този шум означава, че компресорът работи нормално. За кратко, след като се включи, компресорът може да създава по-силен шум.

Бълбукане и плискане: Този шум се причинява от движението на хладилния агент по тръбите на системата.

Течаща вода: Нормален шум от течащата вода към изпарителния съд по време на обезскрежаване. Този шум се чува при обезскрежаване.

Шум от продухване (нормален шум от вентилатор): Този шум е нормален за хладилници с технология No-Frost и се дължи на циркулацията на въздуха.

Увеличаване на влажността в уреда:

- Храната добре ли е опакована? Съдовете добре ли са изсушени, преди да бъдат прибрани в хладилника?
- Вратите на хладилника отварят ли се прекалено често? При отваряне на вратата, влажността от въздуха в стаята преминава във вътрешността на уреда. Ако степента на влажност на въздуха в стаята е прекалено висока, колкото по-често се отваря вратата, толкова по-бързо хладилникът ще се овлажнява.
- Нормално е вследствие на автоматичното обезскрежаване върху вътрешната задна стена на уреда да се образуват капки конденз. (при статичните модели)

Вратите не се отварят и затварят добре:

- Възможно ли е пакети с храна да пречат на вратите да се затварят?
- Вратите на отделенията, лавиците и чекмеджетата поставени ли са правилно?

- Възможно ли е уплътненията на вратите да са повредени или скъсани?
- Хладилникът разположен ли е върху равна повърхност?

Ръбовете на хладилника са топли на мястото, където се допират до вратата:

През лятото (при горещо време) повърхностите, които са допрени могат да се затоплят, докато компресорът работи. Това е нормално.

ВАЖНО:

- Термопрекъсвачът за защита на компресора се изключва след внезапни прекъсвания на електрозахранването или след изключване на уреда от мрежата, тъй като газът в охладителната система не е стабилизирани.
- Това е съвсем нормално и уредът ще възстанови работата си след 4 - 5 минути.
- Охлаждащият блок на хладилника е скрит в задната стена. Поради тази причина на задната повърхност на уреда могат да се появят водни капчици или лед. Това се дължи на работата на компресора в определени интервали от време. Това е нормално. Не е необходимо да изпълнявате обезскрежаване, освен ако ледът не е прекалено много.
- Ако планирате да не използвате уреда за продължителен период от време (напр. летни ваканции и т.н.), го изключете от електрическата мрежа. Почистете уреда в съответствие с Раздел 4 и оставете вратата отворена, за да избегнете влага и миризми.
- Закупеният от Вас уред е проектиран за употреба при домашни условия и може да бъде използван единствено при такива, или за целите, цитирани по-горе. Той не е подходящ за употреба при търговски или промишлени условия. Ако уредът бъде използван по начин, който не е в съответствие с изброените по-горе, подчертаваме, че производителят и търговският представител не поемат отговорност за ремонт при възникване на повреди в рамките на гаранционния срок.
- Ако проблемът е все още налице, след като сте изпълнили всички инструкции по-горе, моля консултирайте се с упълномощен сервизен център.

Съвети за спестяване на енергия

- 1 Монтирайте уреда в хладна, добре проветрива стая, но не изложен на директна слънчева светлина и не в близост до източник на топлина (радиатор, готварска печка и пр.). В противен случай, използвайте изолационна плоскост.
- 2 Оставете храните и питиетата да се охладят извън уреда преди да ги поставите в него.
- 3 Когато размразявате замразена храна, поставете я в хладилното отделение. Ниската температура на храната във фризера ще запази хладно хладилното отделение докато трае размразяването. Така това ще доведе до спестяване на енергия. Ако замразените продукти бъдат извадени навън, това ще е пилеене на енергия.
- 4 Когато поставяте питиета, те трябва да бъдат покрити. В противен случай влажността в уреда ще се повиши. За това, времето за работа става по-дълго. Освен това покриването на питиета запазва аромата и вкуса им.
- 5 Когато поставяте храни и напитки, отваряйте вратата на уреда възможно най-малко.
- 6 Дръжте затворени капациите на всички отделения с различна температура в уреда (контейнер за зеленчуци, охладител и пр.).
- 7 Гарнитурата на вратата трябва да бъде чиста и гъвкава. Ако уплътненият се износват, трябва да бъдат сменени от представител на сервиза.

ЧАСТ 7. ОПИСАНИЕ НА УСТРОЙСТВОТО

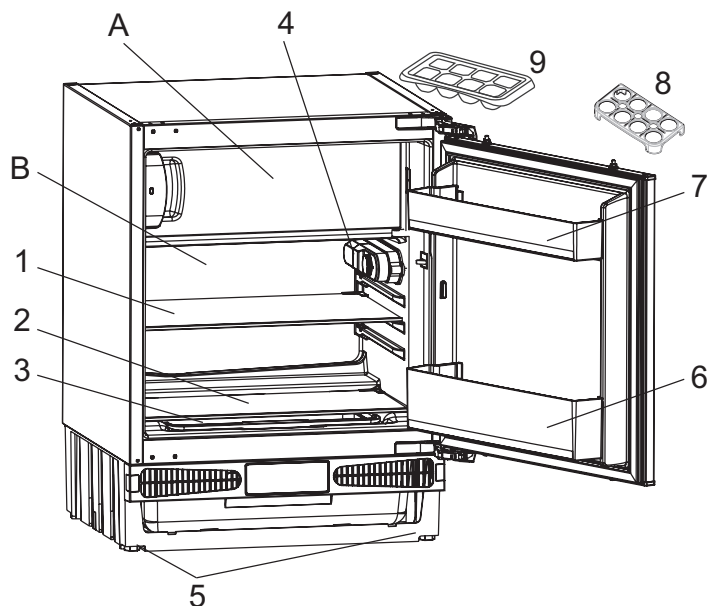

Това представяне на частите на уреда е само за информация. Частите може да се различават в зависимост от модела.

- A) Фризерно отделение
- Б) Хладилно отделение
- 1) Лавица в хладилника
- 2) Капак на отделение за плодове и зеленчуци
- 3) Отделение за плодове и зеленчуци
- 4) Бутон на термостата
- 5) Крака за нивелиране
- 6) Лавица за бутилки
- 7) Лавица за врата
- 8) Поставка за яйца
- 9) Форма за лед

Общи бележки:

Отделение за прясна храна (хладилник): Гарантира се най-ефективно използване на енергия в конфигурацията с чекмеджета в долната част на уреда и равномерно разпределени лавици, позицията на кутиите на вратата не влияе на потреблението на енергия.

Фризерно отделение (фризер): Осигурен е най-ефикасен разход на електроенергия в конфигурацията, когато всички чекмеджета и кутии са налични на местата си.

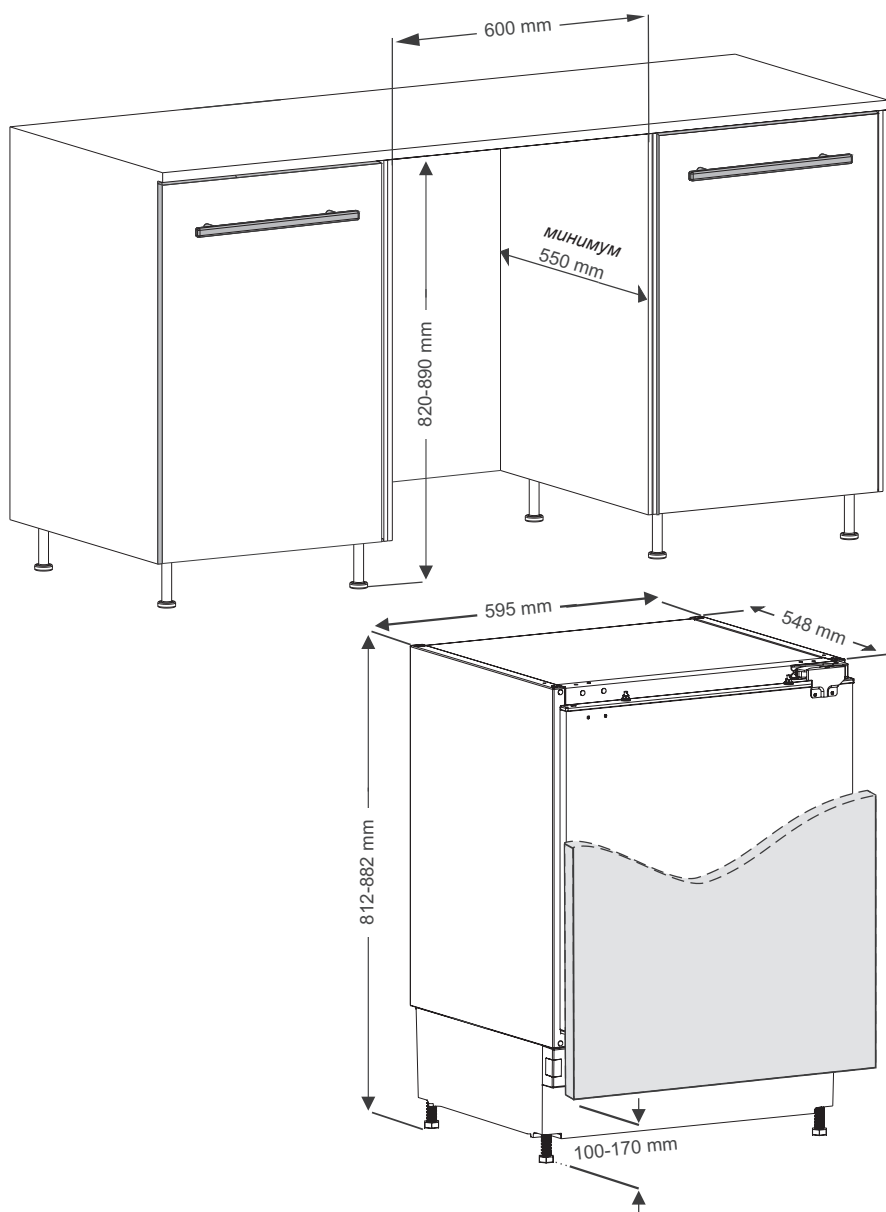
7.1 Размери

ЧАСТ 8. ТЕХНИЧЕСКИ ДАННИ

Техническата информация е отбелязана на фирмената табелка от вътрешната страна на уреда, както и на енергийния етикет. QR кодът на енергийния етикет, предоставен с уреда, предоставя уеб връзка до информацията, свързана с ефективността на уреда, в базата данни на EU EPREL.

Запазете енергийния етикет за справка заедно с ръководството за потребителя и всички други документи, предоставени с този уред. Можете да намерите същата информация в EPREL чрез връзката <https://eprel.ec.europa.eu> и името на модела и номера на продукта, отбелязани на фирмената табелка на уреда.

Посетете връзката www.theenergylabel.eu за подробна информация относно енергийния етикет.

ЧАСТ 9. ИНФОРМАЦИЯ ЗА ИЗПИТВАТЕЛНИ ИНСТИТУТИ

Монтажът и подготовката на уреда за всяка верификация EcoDesign трябва да съответства на EN 62552. Изискванията за вентилация, размерите на процеците и минималното пространство зад уреда трябва да са като посочените в РАЗДЕЛ 7 на настоящото ръководство за потребителя. Моля, свържете се с производителя за всякаква друга информация, включително планове за зареждане.

ЧАСТ 10. ГРИЖА ЗА КЛИЕНТИТЕ И СЕРВИЗНО ОБСЛУЖВАНЕ

Винаги използвайте оригинални резервни части.

Когато се свързвате с нашия упълномощен сервизен център, ви молим да предоставите следните данни: модел, продуктов код, сериен номер.

Тази информация е налична на фирмената табелка. Подлежи на промяна без предизвестие. Фирменият етикет можете да намерите на лявата долна страна вътре в зоната на хладилника. Оригиначните резервни части на някои специфични компоненти са налични за минимум 7 или 10 години от пускането на пазара на последната бройка от съответния модел, в зависимост от типа компонент.

Съвети за употреба, брошури, съвети за отстраняване на неизправности, информация за обслужване и ремонт.

Посетете нашия уебсайт: www.leksgroup.com



Символът  върху продукта или неговата опаковка показва, че този продукт не трябва да се изхвърля заедно с битовите отпадъци. Вместо това, той трябва да се предаде в специализиран пункт за рециклиране на електрическо и електронно оборудване. Осигурявайки правилното изхвърляне на този продукт, вие спомагате за предотвратяване на възможните отрицателни въздействия върху околната среда и човешкото здраве, които биха възникнали в резултат на неправилната обработка на изхвърления продукт. За по-подробна информация относно рециклирането на този продукт се обърнете към местната градска управа, фирмата за събиране на домакински отпадъци или магазина, от който сте закупили уреда.

Poštovani korisnici

Zahvaljujemo Vam što ste izabrali naš proizvod, sinonim za kvalitet i sigurnost. Nadamo se da će isti da odgovori Vašim potrebama i zahtevima. Kada god smo Vam potrebni ne dvoumite se, potražite nas. Mi ćemo uvek biti uz Vas kada god Vam je to potrebno. Tu smo za saradnju i za pružanje svih potrebnih informacija vezanih za proizvode **Eurolux**.

Simbol	Tip	Značenje
	UPOZORENJE	Rizik od ozbiljne povrede ili smrti
	RIZIK OD ELEKTRIČNOG UDARA	Rizik od visokog napona
	POŽAR	Upozorenje: Rizik od požara / zapaljivi materijali
	PAŽNJA	Rizik od povrede ili štete
	VAŽNA NAPOMENA	Pravilno rukovanje sistemom

SADRŽAJ

DEO 1. BEZBEDNOSNA UPUTSTVA	28
1.1 Opšta bezbednosna upozorenja	28
1.2 Upozorenja o instalaciji	33
1.3 Tokom upotrebe	33
DEO 2. UPOTREBA APARATA	35
2.1 Podešavanje termostata	35
2.2 Upozorenja u vezi sa podešavanjem temperature	36
2.3 Pribor	36
2.3.1 Posuda za led (Kod nekih modela)	36
DEO 3. ČUVANJE HRANE	37
3.1 Odeljak frižidera	37
3.2 Odeljak zamrzivača	38
DEO 4. ČIŠĆENJE I ODRŽAVANJE	41
4.1 Odmrzavanje	41
4.2 Zamena LED lampe	42
DEO 5. TRANSPORT I PROMENA POLOŽAJA	43
DEO 6. PRE POZIVANJA SERVISA ZA PODRŠKU NAKON KUPOVINE	43
DEO 7. OPIS UREĐAJA	46
7.1 Dimenzije	47
DEO 8. TEHNIČKI PODACI	48
DEO 9. INFORMACIJE ZA INSTITUCIJE ZA TESTIRANJE	48
DEO 10. BRIGA O POTROŠAČIMA I SERVIS	48

DEO 1. BEZBEDNOSNA UPUTSTVA**1.1 Opšta bezbednosna upozorenja**

Pažljivo pročitajte ovaj korisnički priručnik

UPOZORENJE: Nemojte da blokirate otvore za ventilaciju na kućištu ili strukturi uređaja.

UPOZORENJE: Nemojte da koristite mehaničke uređaje ili druga sredstva za ubrzavanje procesa odmrzavanja, osim onih koje preporučuje proizvođač.

UPOZORENJE: Nemojte koristiti električne aparate unutar prostora za čuvanje hrane, osim ako se ne radi o aparatima čiju upotrebu preporučuje proizvođač.

UPOZORENJE: Nemojte da oštetite kolo sredstva za hlađenje.

UPOZORENJE: Prilikom pozicioniranja uređaja postarajte se da kabl za napajanje ne bude zaglavljen ili oštećen.

UPOZORENJE: Nemojte da postavljate više prenosivih strujnih utičnica ili prenosivih jedinica napajanja na zadnjoj strani uređaja.

UPOZORENJE: Da biste izbegli opasnost usled nestabilnosti uređaja, on se mora fiksirati u skladu sa sledećim uputstvima.



Ako vaš uređaj koristi R600a kao sredstvo za hlađenje (ova informacija će biti priložena na etiketi na hladnjaku) treba da budete obazrivi tokom prenosa i instalacije da biste sprečili oštećenje elemenata hladnjaka. R600a je ekološki prihvatljiv i prirodan gas, ali takođe je i eksplozivan. U slučaju curenja usled oštećenja na elementima hladnjaka, premestite svoj frižider dalje od

otvorenog plamena ili izvora toplote i provetrite prostoriju gde je uređaj smešten na nekoliko minuta.

- Dok prenosite i smeštate frižider, nemojte oštetiti kolo gasa za hlađenje.
- Nemojte da čuvate eksplozivne supstance kao što su konzerve aerosola sa zapaljivim gasom u ovom uređaju.
- Ovaj uređaj je namenjen za korišćenje u domaćinstvu i za srodne primene kao što su:
 - kuhinjski prostori sa osobljem u prodavnicama, kancelarije i druga poslovna okruženja.
 - farme i gosti u hotelima, motelima i drugim stambenim objektima.
 - pansioni za noćenje sa doručkom;
 - ugostiteljski objekti i slične primene u nemaloprodajnim mestima.
- Ako se utičnica ne poklapa sa utikačem zamrzivača, proizvođač, njegovo servisno osoblje ili slične kvalifikovane osobe treba da zamene utikač da bi se sprečila opasnost.
- Posebni uzemljeni utikač je povezan sa kablom za napajanje vašeg frižidera. Ovaj utikač treba da se koristi sa posebno uzemljenom utičnicom snage 16 ampera. Ako nema takve utičnice u vašem domu, angažujte ovlašćenog tehničara da je instalira.
- Ovaj uređaj mogu da koriste deca starosti 8 godina i više kao i osobe sa smanjenim fizičkim, čulnim ili mentalnim sposobnostima ili nedostatkom iskustva ili znanja ako su pod nadzorom ili su im data uputstva po pitanju bezbedne

upotrebe uređaja i ako razumeju opasnosti. Deca ne smeju da se igraju sa ovim uređajem. Deca ne smeju čistiti ili održavati uređaj bez nadzora.

- Deci uzrasta od 3 do 8 godina je dozvoljeno da pune i prazne rashladne uređaje. Od dece se ne očekuje da obavljaju čišćenje ili održavanje uređaja, od vrlo male dece (od 0 do 3 godine) se ne očekuje da koriste uređaje, od male dece (od 3–8 godina) se ne očekuje da koriste uređaje na bezbedan način, osim ako su pod stalnim nadzorom, starija deca (8–14 godina) i ranjiva lica mogu bezbedno da koriste aparate nakon što im je dat odgovarajući nadzor ili instrukcija u vezi sa upotrebom aparata. Od vrlo ranjivih lica se ne očekuje da koriste uređaje na siguran način osim ako im nije dat odgovarajući nadzor.
- Ako se kabl za napajanje ošteti, proizvođač, ovlašćeno servisno osoblje ili slične kvalifikovane osobe moraju da zamene utikač da bi se sprečila opasnost.
- Ovaj uređaj nije namenjen za upotrebu na nadmorskim visinama većim od 2000 m.

Da biste izbegli kontaminaciju hrane, molimo da se pridržavate sledećih uputstava:

- Otvaranje vrata na duži period može prouzrokovati značajno povećanje temperature u odeljcima uređaja.
- Redovno čistite površine koje mogu doći u dodir sa hranom i dostupnim sistemima za odvodnjavanje
- Sirovo meso i ribu čuvajte u odgovarajućim sudovima u frižideru, tako da ne budu u kontaktu sa ili da ne kaplju na drugu hranu.

- Odeljci sa zamrznutom hranom sa dve zvezdice pogodni su za čuvanje zamrznute hrane, čuvanje ili pravljenje sladoleda i pravljenje kocki leda.
- Odeljci sa jednom, dve i tri zvezdice nisu pogodni za zamrzavanje sveže hrane.
- Ako je rashladni uređaj ostavljen prazan duže vremena, isključite ga, odmrznite, očistite, osušite i ostavite vrata otvorena kako bi se sprečilo stvaranje buđi unutar uređaja.

Stari i pokvareni frižideri

- Ako vaš stari frižider ili zamrzivač ima bravu, slomite je ili je uklonite pre odlaganja jer se deca mogu zaglaviti unutra i može doći do nesreće.
- Stari frižideri i zamrzivači sadrže izolacioni materijal i gas za hlađenje sa CFC-om. Stoga, pazite da ne naudite okolini kada odbacujete svoje stare frižidere.

CE Deklaracija o usaglašenosti

Izjavljujemo da naši proizvodi ispunjavaju važeće evropske direktive, odluke i propise i zahteve navedene u standardima koji se navode.

Odlaganje vašeg starog uređaja



Simbol na proizvodu ili ambalaži označava da se ovaj proizvod ne sme tretirati kao kućni otpad.

Umesto toga, biće predat u odgovarajuće sabirno mesto za reciklažu električne i elektronske opreme.

Pravilnim odlaganjem ovog proizvoda pomoći ćete u sprečavanju potencijalnih negativnih posledica po životnu sredinu i zdravlje ljudi, koje bi u protivnom mogle da nastanu neadekvatnim rukovanjem otpadom. Za detaljnije informacije o recikliranju ovog proizvoda obratite se lokalnoj gradskoj službi, službi za odvoz smeća iz domaćinstva ili prodavnici u kojoj ste kupili proizvod.

Pakovanje i okolina



Materijali za pakovanje štite vašu mašinu od oštećenja do kojih može doći tokom transporta.

Materijali za pakovanje su ekološki prihvatljivi jer mogu da se recikliraju. Upotreba recikliranog materijala smanjuje potrošnju sirovina i samim tim smanjuje proizvodnju otpada.

Napomene:

- Pročitajte priručnik sa uputstvima pažljivo pre instalacije i upotrebe uređaja. Nismo odgovorni za oštećenje usled pogrešne upotrebe.
- Pratite sva uputstva na uređaju i iz priručnika za upotrebu i čuvajte ovaj priručnik na bezbednom mestu da biste rešili probleme do kojih može doći u budućnosti.
- Ovaj uređaj je proizveden da se koristi u domaćinstvima i može se koristiti samo u kućnim okruženjima i za navedene namene. Nije prikladan za komercijalnu ili zajedničku upotrebu. Takva upotreba će dovesti do poništavanja garancije na uređaj i naša kompanija neće biti odgovorna za bilo kakve nastale gubitke.
- Ovaj uređaj je proizveden za upotrebu u kućama/stanovima i prikladan je za hlađenje/čuvanje hrane. Nije prikladan za komercijalnu ili zajedničku upotrebu i/ili skladištenje drugih supstancija osim hrane. Naša kompanije nije odgovorna ni za kakve gubitke nastale neadekvatnom upotrebom uređaja.

1.2 Upozorenja o instalaciji

Pre upotrebe vašeg frižidera zamrzivača prvi put, molimo obratite pažnju na sledeće detalje:

- Radni napon vašeg frižidera zamrzivača je od 220 do 240 V na 50 Hz.
- Utikač mora biti dostupan nakon montaže.
- Vaš frižider zamrzivač može imati neprijatan miris pri prvom uključivanju. Ovo je normalno i miris će nestati kada vaš frižider zamrzivač počne da hladi.
- Pre priključivanja vašeg frižidera zamrzivača, vodite računa da informacije na pločici sa podacima (napon i povezano opterećenje) odgovaraju napajanju strujne mreže. Ako imate dilema, konsultujte se sa ovlašćenim električarom.
- Umetnite utikač u utičnicu sa efikasnom vezom na uzemljenje. Ako utikač nema uzemljenje ili utikač ne odgovara, predlažemo da pozovete ovlašćenog električara za pomoć.
- Uređaj mora biti povezan sa ispravno montiranom utičnicom sa osiguračem. Napajanje (AC) i napon u radnoj tački moraju odgovarati detaljima na pločici uređaja (pločica sa imenom je smeštena na unutrašnjoj levoj strani uređaja).
- Ne preuzimamo odgovornost za oštećenja koja nastanu usled upotrebe bez uzemljenja.
- Stavite vaš frižider zamrzivač na mesto na kom neće direktno biti izložen sunčevoj svetlosti.
- Vaš frižider zamrzivač nikada ne treba koristiti na otvorenom prostoru ili izložiti kiši.
- Vaš uređaj treba da se nalazi najmanje 50 cm od šporeta, plinskih rerni i grejača i najmanje 5 cm od električnih rerni.
- Kada se vaš frižider zamrzivač postavi pored dubokog zamrzivača, treba da ima najmanje 2 cm prostora između njih da bi se sprečilo formiranje vlage na spoljnoj površini.
- Nemojte da prekrivate telo ili vrh frižidera zamrzivača miljeima. Ovo će uticati na performanse vašeg frižidera zamrzivača.
- Neophodno je ostaviti najmanje 150 mm prostora od vrha vašeg uređaja. Nemojte ništa da stavljate na vrh svog uređaja.
- Nemojte stavljati teške predmete na uređaj.
- Detaljno očistite uređaj pre korišćenja (vidi Čišćenje i održavanje).
- Pre upotrebe vašeg frižidera zamrzivača, obrišite sve delove rastvorom od tople vode i kašičice sode bikarbone. Zatim isperite čistom vodom i osušite. Vratite sve delove u frižider zamrzivač nakon čišćenja.
- Postupak ugradnje u kuhinjsku jedinicu je dat u uputstvu za instalaciju. Ovaj proizvod je namenjen za korišćenje samo u odgovarajućim kuhinjskim elementima.
- Koristite podesive prednje nožice da osigurate da je vaš uređaj ravan i stabilan. Nožice možete da podesite okretanjem u bilo kom smeru. To treba učiniti pre stavljanja hrane u uređaj.



1.3 Tokom upotrebe

- Nemojte da povezujete svoj frižider zamrzivač sa električnim napajanjem korišćenjem produžnog voda.
- Nemojte da uključujete oštećene, pokidane ili stare utikače.

SRB

- Nemojte da koristite adapter za utikač.
- Nemojte da povlačite, savijate ili oštećujete kabl.



- Ovaj uređaj je dizajniran za upotrebu od strane odraslih. Ne dozvolite deci da se igraju sa uređajem ili da vise na vratima.
- Nikada ne dodirujte kabl za napajanje / utikač mokrim rukama. To može izazvati kratki spoj ili strujni udar.
- Nemojte da stavljate staklene flaše ili konzerve pića u odeljak za pravljenje leda jer mogu da puknu usled zamrzavanja sadržaja.
- Nemojte da stavljate eksplozivni ili zapaljivi materijal u frižider. Pića sa visokim sadržajem alkohola postavljajte u vertikalni položaj u odeljku frižidera i proverite da li su njihovi poklopci čvrsto zatvoreni.
- Prilikom uklanjanja leda iz odeljka za pravljenje leda, nemojte da ga dodirujete. Led može da izazove promrzline i/ili posekotine.
- Nemojte da dodirujete zamrznutu hranu mokrim rukama. Nemojte da jedete sladoled ili kocke leda odmah nakon što ih izvadite iz odeljka za pravljenje leda.
- Nemojte ponovo zamrzavati odmrznutu hranu. To može da izazove zdravstvene probleme kao što je trovanje hranom.

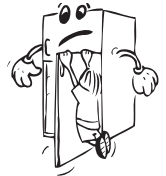

DEO 2. UPOTREBA APARATA

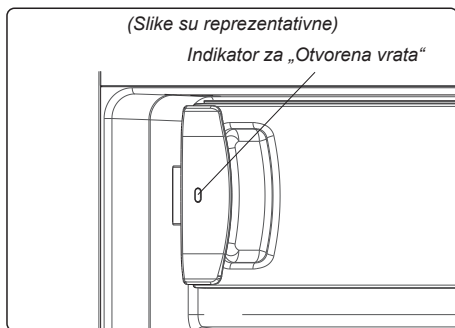

Indikator za „Otvorena vrata“;

Indikator za „Otvorena vrata“ na ručki pokazuje da li su vrata pravilno zatvorena ili su i dalje otvorena.

Ako je indikator crven, vrata su i dalje otvorena.

Ako je indikator beo, vrata su pravilno zatvorena.



Vrata zamrzivača uvek treba držati zatvorena. Ovo će sprečiti odmrzavanje hrane. Time će se sprečiti formiranje leda unutar zamrzivača i nepotrebna potrošnja energije.

2.1 Podešavanje termostata

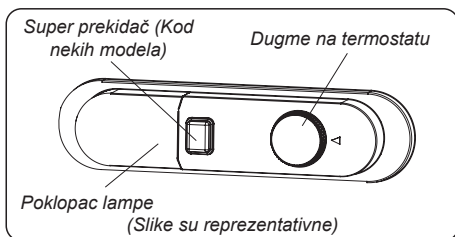

Termostat automatski reguliše temperaturu unutar odeljaka frižidera i zamrzivača.

Temperature frižidera se mogu dobiti okretanjem prekidača na veće brojeve; 1 do 3, 1 do 5 ili SF (Maksimalni brojevi na termostatu zavise od vašeg proizvoda.)

Podešavanja termostata:

1 – 2: Za kratkotrajno skladištenje hrane

3 – 4: Za dugotrajno skladištenje hrane

5: Položaj za maksimalno hlađenje. Uređaj će raditi duže. Ako je potrebno, promenite podešavanje temperature.

Ako uređaj ima položaj SF:

- Okrenite dugme na SF da biste brzo zamrzili svežu hranu. U tom položaju će zamrzivač raditi na nižim temperaturama. Nakon što se hrana zamrzne, okrenite dugme termostata u uobičajeni položaj. Ako ne promenite SF položaj, rad vašeg uređaja automatski će se vratiti u poslednji korišćeni položaj termostata u skladu sa vremenom prikazanim u napomeni. Vratite prekidač termostata na položaj SF i vratite ga na normalan rad u skladu sa vremenom prikazanim u napomeni. Ako je prekidač termostata u položaju SF kada je vaš uređaj pokrenut prvi put, vaš uređaj će raditi automatski vraćajući se na rad u položaju termostata-3 u skladu sa vremenom prikazanim u napomeni.



Režim super hlađenja se automatski otkazuje nakon 48 časova.

2.2 Upozorenja u vezi sa podešavanjem temperature

- Vaš frižider je projektovan da radi u opsegu sobnih temperatura navedenih u standardima, u skladu sa klimatskom klasom navedenom na etiketi sa informacijama. Ne preporučuje se da frižider koristite u okruženjima koja se nalaze izvan navedenih opsega temperature. To će umanjiti efikasnost hlađenja uređaja.
- Podešavanja temperature treba obaviti u skladu sa učestalošću otvaranja vrata, količinom hrane u uređaju i ambijentalnom temperaturom mesta na kom je postavljen uređaj.
- Kada se uređaj prvi put uključi, ostavite ga da radi 24 časa kako bi dostigao radnu temperaturu. Za to vreme, ne otvarajte vrata i ne držite veliku količinu hrane unutra.
- Funkcija odlaganja na 5 minuta se primenjuje da bi se sprečilo oštećenje kompresora vašeg uređaja, kada priključite ili isključite utikač ili kada dođe do nestanka struje. Vaš uređaj će početi sa normalnim radom nakon 5 minuta.

Klasa klime i značenje:

T (tropska): Ovaj rashladni uređaj predviđen je za upotrebu na sobnoj temperaturi koja varira od 16 °C do 43 °C.

ST (suptropska): Ovaj rashladni uređaj predviđen je za upotrebu na sobnoj temperaturi koja varira od 16 °C do 38 °C.

N (umerena): Ovaj rashladni uređaj predviđen je za upotrebu na sobnoj temperaturi koja varira od 16 °C do 32 °C.

SN (prošireno umerena): Ovaj rashladni uređaj predviđen je za upotrebu na sobnoj temperaturi koja varira od 10 °C do 32 °C.

Klasa klime	Temperatura okoline °C
T	Između 16 i 43 °C
ST	Između 16 i 38 °C
N	Između 16 i 32 °C
SN	Između 10 i 32 °C

2.3 Pribor

Vizuelni i tekstualni opisi na odeljku za pribor mogu se razlikovati u zavisnosti od modela vašeg uređaja.

2.3.1 Posuda za led (Kod nekih modela)

- Napunite posudu za led vodom i postavite je u odeljak zamrzivača.
- Nakon što se voda sasvim zamrzne, možete da uvrnete posudu kao što je prikazano ispod da biste dobili kockice leda.

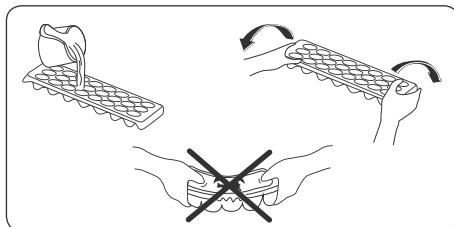

DEO 3. ČUVANJE HRANE

3.1 Odeljak frižidera

- Da bi se smanjila vlažnost i izbeglo posledično formiranje leda, u frižider uvek stavljajte tečnosti u zatvorenim posudama. Led se stvara u najhladnijim delovima tečnosti koja isparava i vremenom će biti neophodno češće odmrzavanje vašeg uređaja.
- Kuvana jela moraju ostati pokrivena kada se drže u frižideru. Nemojte stavljati toplu hranu u frižider. Stavite je kada se ohladi, u suprotnom će temperatura/vlažnost unutar frižidera rasti, smanjujući efikasnost frižidera.
- Uverite se da nema artikala u direktnom kontaktu sa zadnjim unutrašnjim zidom uređaja jer može da se stvori led i da se zalepe na isti. Nemojte da otvarate vrata frižidera prečesto.
- Preporučujemo da meso i očišćena riba budu labavo umotani i odloženi na staklenu policu odmah iznad dela za povrće gde je vazduh hladniji jer ovo obezbeđuje najbolje uslove za skladištenje.
- Skladištite voće i povrće neupakovane u posudama odeljka za sveže voće i povrće.
- Zasebno skladištenje voća i povrća pomaže da na voće koje je osetljivo na etilen (zeleno listasto povrće, brokula, šargarepa itd.) ne utiče voće koje oslobađa etilen (banana, breskva, kajsija, smokva itd.).
- Nemojte da stavljate vlažno povrće u frižider.
- Vreme skladištenja za sve vrste proizvoda zavisi od početnog kvaliteta hrane i neometanog rashladnog ciklusa pre skladištenja u frižideru.
- Curenje tečnosti iz mesa može da kontaminira druge proizvode u frižideru. Treba da pakujete proizvode od mesa i da čistite tečnosti koje iscuru na policama.
- Nemojte da stavljate hranu ispred prolaza protoka vazduha.
- Treba da iskoristite upakovanu hranu pre isteka roka trajanja.

Ne dozvolite da hrana dođe u kontakt sa temperaturnim senzorom koji se nalazi u odeljku frižidera, kako bi se frižider održavao na optimalnoj temperaturi.

- Za normalne radne uslove biće dovoljno da podesite temperaturu vašeg frižidera na +4 °C.
- Temperatura frižidera treba da bude u opsegu od 0–8 °C, sveža hrana ispod 0 °C ledi se i truli, dok se koncentracija bakterija povećava iznad 8 °C i hrana se kvari.
- Nemojte odmah stavljati toplu hranu u frižider, ostavite je da se ohladi van frižidera. Topla hrana povećava temperaturu vašeg frižidera i izaziva trovanje hranom i nepotrebno kvarenje hrane.
- Meso, riba itd. treba čuvati u hladnijoj pregradi za hranu, a pregrada za povrće je poželjna za povrće. (ako je na dostupna)
- Da bi se izbegla međusobna kontaminacija, nemojte da čuvate mesne proizvode zajedno sa voćem i povrćem.
- Hranu treba čuvati u frižideru u zatvorenim posudama ili pokrivenu kako bi se sprečili vlaga i mirisi.

Tabela ispod je brzi vodič da vam pokaže najefikasnije načine čuvanja glavnih grupa namirnica u odeljku vašeg frižidera.

Hrana	Maksimalno vreme čuvanja	Gde smestiti u odeljak frižidera
Povrće i voće	1 sedmica	Odeljak za povrće
Meso i riba	2–3 dana	Umotano u plastičnu foliju ili kese ili u posudi za meso (na staklenoj polici)
Sveži sir	3–4 dana	U posebnoj polici u vratima
Puter i margarin	1 sedmica	U posebnoj polici u vratima
Flaširani proizvodi mleko i jogurt	Do roka trajanja koji je preporučeno od strane proizvođača	U posebnoj polici u vratima
Jaja	1 mesec	U postolju za jaja
Kuvana hrana	2 dana	Sve police

NAPOMENA:



Krompir, crni luk i beli luk ne bi trebalo čuvati u frižideru.

3.2 Odeljak zamrzivača

Zamrzivač se koristi za skladištenje zamrznute hrane, zamrzavanje sveže hrane i pravljenje kockica leda.

- Hrana u tečnom obliku treba da se zamrzne u plastičnim posudama i druga hrana treba da se zamrzne u plastične folije ili kese. Za zamrzavanje sveže hrane; umotajte i pravilno zatvorite svežu hranu tako da pakovanje bude hermetički zatvoreno i da ne curi. Posebne kese za zamrzavanje, aluminijumska folija, polietilenske kese i plastične posude su idealne.
- Nemojte da čuvate svežu hranu pored zamrznute hrane jer zamrznuta hrana može da se otopi.
- Pre zamrzavanja sveže hrane, podelite istu na porcije koje se mogu konzumirati pri jednom spremanju.
- Konzumirajte odmrznutu hranu u kratkom periodu nakon odmrzavanja. Uvek pratite uputstva proizvođača na pakovanju hrane kada skladištite zamrznutu hranu. Ako informacije nisu date, namirnice ne treba čuvati duže od 3 meseca od datuma kupovine.
- Kada kupujete zamrznutu hranu, proverite da li je zamrznuta pod odgovarajućim uslovima i da pakovanje nije oštećeno.
- Zamrznutu hranu treba transportovati u odgovarajućim pakovanjima i smestiti je u zamrzivač u najkraćem mogućem roku.
- Ne kupujte zamrznutu hranu ako se na pakovanju primećuju znaci vlažnosti ili abnormalnog bujanja. Najverovatnije je da je ista skladištena na nepovoljnoj temperaturi i da se sadržaj pokvario.
- Vek trajanja zamrznute hrane zavisi od sobne temperature, postavki termostata, koliko se često otvaraju vrata, vrste hrane i vremena potrebnog za transport proizvoda od trgovine

do vaše kuće. Uvek sledite uputstva napisana na pakovanju i nikada nemojte prelaziti maksimalan vek trajanja koji je naznačen.

- Ako su vrata zamrzivača ostavljena otvorena tokom dužeg perioda ili nisu pravilno zatvorena, stvoriće se mraz što može sprečiti efikasno cirkulisanje vazduha. Da biste rešili ovu situaciju, izvucite utikač zamrzivača iz utičnice i sačekajte da se odmrzne. Očistite zamzivač odmah čim se odmrzne.
- Kapacitet zamrzivača koji je naznačen na etiketi predstavlja kapacitet bez korpi, poklopaca itd.
- Nemojte da zamrzavate odmrznutu hranu. To može da predstavlja opasnost po vaše zdravlje jer može da dovede do problema kao što je trovanje hranom.

NAPOMENA: Ako pokušate da otvorite vrata zamrzivača odmah nakon njihovog zatvaranja, videćete da se ne mogu lako otvoriti. To je normalno. Čim se dostigne ravnoteža, vrata će se lako otvoriti.

 Tabela ispod je brzi vodič da vam pokaže najefikasnije načine skladištenja glavnih grupa namirnica u vašem odeljku zamrzivača.

Meso i riba	Priprema	Maksimalno vreme čuvanja (meseci)
Odrezak	Umotavanje u foliju	6–8
Jagnjetina	Umotavanje u foliju	6–8
Pečena teletina	Umotavanje u foliju	6–8
Teleće kockice	Na komadiće	6–8
Jagnjeće kockice	Na komadiće	4–8
Mleveno meso	U pakovanjima bez korišćenja začina	1–3
Iznutrice živine (na komadiće)	Na komadiće	1–3
Bolonjska kobasica/salama	Treba upakovati iako ima foliju	1-2
Piletina i ćurka	Umotavanje u foliju	4–6
Guska i patka	Umotavanje u foliju	4–6
Jelen, zec, divlja svinja	U porcijama od 2,5 kg i kao fileti	6–8
Slatkovodne ribe (losos, šaran, ždral, som)	Nakon čišćenja iznutrica i krljušti ribe, operite je i osušite; po potrebi, odsecite rep i glavu.	2
Posna riba; brancin, raža, iverak		4
Masna riba (tunj, skuša, lufer, inćun)		2 – 4
Morski plodovi	Očišćeno i u kesama	4–6
Kavijar	U svom pakovanju, aluminijumskoj ili plastičnoj posudi	2–3
Puževi	U slanoj vodi, aluminijumskoj ili plastičnoj posudi	3

 **NAPOMENA:** Zamrznuto mesto treba kuvati kao sveže meso nakon odmrzavanja. Ako se meso ne skuva nakon topljenja, ne sme se ponovo zamrzavati.

SRB

Povrće i voće	Priprema	Maksimalno vreme čuvanja (meseći)
Boranija	Operite i isecite na male komade i skuvajte u vodi	10–13
Pasulj	Pretrebite i operite i skuvajte u vodi	12
Kupus	Očistite i skuvajte u vodi	6 – 8
Šargarepa	Očistite i isecite na kriške i skuvajte u vodi	12
Paprika	Isecite peteljku, isecite na dva dela, uklonite jezgro i skuvajte u vodi	8–10
Spanać	Operite i skuvajte u vodi	6–9
Karfiol	Razdvojite lišće, isecite srce na delove i ostavite nakratko u vodi sa malo limunovog soka	10–12
Plavi patlidžan	Isecite na delove od 2 cm nakon pranja	10–12
Kukuruz	Očistite i pakujte sa peteljkom ili kao sladak kukuruz	12
Jabuka i kruška	Oljuštite i isecite	8–10
Kajsija i breskva	Isecite na dva dela i uklonite jezgro	4–6
Jagoda i kupina	Operite i pretrebite	8–12
Kuvano voće	Dodavanje 10% šećera u posudu	12
Šljiva, trešnja, bobice ruja	Operite i pretrebite peteljke	8–12

Mlečni proizvodi	Priprema	Maksimalno vreme čuvanja (meseći)	Uslovi čuvanja
Pakovano (homogenizovano) mleko	U svom pakovanju	2–3	Obrano mleko – u svom pakovanju
Sir – osim kačkavalja	Na kriške	6–8	Originalno pakovanje se može koristiti za kratko čuvanje. Treba ga zamotati u foliju u slučaju dužeg čuvanja.
Puter, margarin	U svom pakovanju	6	U sopstvenom pakovanju, i nakon toga treba da se uvije u foliju.

	Maksimalno vreme čuvanja (meseći)	Vreme topljenja na sobnoj temperaturi (časova)	Vreme topljenja u rerni (minuta)
Hleb	4 – 6	2 – 3	4 – 5 (220 – 225°C)
Biskviti	3 – 6	1 – 1,5	5 – 8 (190 – 200°C)
Slatkiši	1 – 3	2 – 3	5 – 10 (200 – 225°C)
Pita	1 – 1,5	3 – 4	5 – 8 (190 – 200°C)
Lisnato testo	2 – 3	1 – 1,5	5 – 8 (190 – 200°C)
Pica	2 – 3	2 – 4	15 – 20 (200 °C)



DEO 4. ČIŠĆENJE I ODRŽAVANJE

 Odvojite jedinicu od napajanja pre čišćenja.

 Nemojte da perete vaš uređaj prosipanjem vode u njega.

 Nemojte da koristite abrazivne proizvode, deterdžente ili sapune za čišćenje uređaja. Nakon pranja, isperite čistom vodom i sušite pažljivo. Kada završite sa čišćenjem, uključite utikač u mrežno napajanje suvim rukama.

- Pazite da voda ne uđe u kućište lampe i druge električne komponente.
- Frižider treba redovno čistiti rastvorom sode bikarbone i tople vode.
- Pribor očistite posebno ručno pomoću sapuna i vode. Ne perite pribor u mašini za pranje sudova.
- Kondenzator treba da čistite četkom najmanje dva puta godišnje. Tako štedite energiju i povećavate produktivnost.

  Prilikom čišćenja napajanje mora biti isključeno.

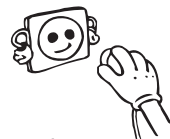

4.1 Odmrzavanje

Odmrzavanje odeljka frižidera

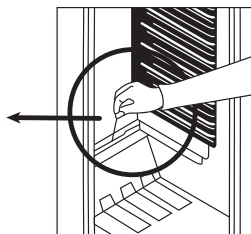
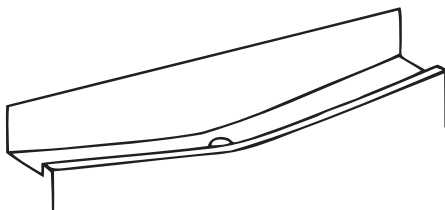

- Odmrzavanje se javlja automatski u odeljku frižidera tokom rada. Voda se skuplja u posudi za isparavanje i automatski isparava.
- Posudu za isparavanje i otvor za drenažu vode od odmrzavanja treba periodično čistiti da bi se sprečilo prikupljanje vode na dno frižidera umesto da ističe.
- Možete takođe čistiti otvor za drenažu ako sipate pola čaše vode u njega.

Postupak odleđivanja zamrzivača

- Unutar zamrzivača se nagomilavaju male količine mraza u zavisnosti od toga koliko dugo ostavite vrata otvorena ili od količine unete vlage. Od suštinskog je značaja da ne dozvolite formiranje mraza ili leda na mestima gde to može da utiče na zatvaranje i zaptivanje vrata. To bi moglo da omogući ulazak vazduha u pregradu i time dovede do stalnog rada kompresora. Stvoreni tanki sloj mraza je prilično mekan i može se skinuti četkom ili plastičnim strugačem. Nemojte koristiti metalne ili oštre strugače, mehaničke uređaje ili

SRB

druga sredstva za ubrzavanje procesa odmrzavanja. Izvadite sav odvojeni mraz sa dna pegrade. Da biste izvadili tanak mraz nije potrebno isključivati uređaj.

- Da biste izvadili velike naslage leda, isključite uređaj iz napajanja i izvadite sadržaj u kartonske kutije i umotajte ih u debelu čebad ili slojeve papira da biste ih držali ohlađenim. Odmrzavanje je najdelotvornije ako se obavlja kada je zamrzivač skoro ispražnjen i treba ga obavljati što je brže moguće kako bi se sprečio neželjeni porast temperature sadržaja.
- Nemojte koristiti metalne ili oštre strugače, mehaničke uređaje ili druga sredstva za ubrzavanje procesa odmrzavanja. Porast temperature zamrznute hrane tokom odmrzavanja skraćuje vek trajanja. Držite komponente dobro umotane i hladne dok se obavlja odmrzavanje.
- Osušite unutrašnjost odeljka sunderom ili čistom krpom.
- Da biste ubrzali proces odmrzavanja stavite jednu ili više posuda sa toplom vodom u odeljak zamrzivača.
- Pregledajte sadržaj kada ga vadite iz zamrzivača i ako su neka pakovanja odmrznuta treba ih pojesti u roku od 24 časa ili skuvati pa ponovo zamrznuti.
- Nakon odmrzavanja, očistite unutrašnjost uređaja rastvorom tople vode i malo sode bikarbone i temeljno osušite. Na isti način operite sve delove koji se vade i sklopite ih ponovo. Povežite uređaj na napajanje i sačekajte 2 do 3 časa na postavci broj MAX pre nego što vratite hranu u zamrzivač.

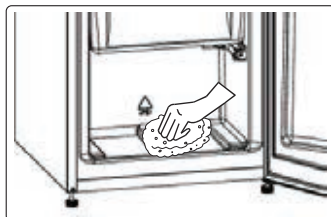

4.2 Zamena LED lampe

Da biste zamenili bilo koju LED lampu, obratite se najbližem ovlašćenom servisu.



Beleška: Brojevi i položaj LED traka može se razlikovati u zavisnosti od modela.

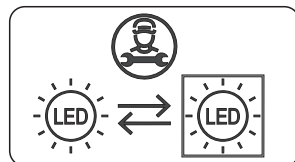

Ako je proizvod opremljen LED lampom

Ovaj proizvod sadrži izvor svetlosti klase energetske efikasnosti <E>.

Ako je proizvod opremljen LED trakama ili LED karticama

Ovaj proizvod sadrži izvor svetlosti klase energetske efikasnosti <F>.

DEO 5. TRANSPORT I PROMENA POLOŽAJA

- Originalno pakovanje i pena se mogu zadržati zbog ponovnog transporta (opciono).
- Treba da pričvrstite svoj frižider sa debelim pakovanjem, trakom ili snažnim kablovima i pratite uputstva za transport na pakovanju.
- Uklonite pokretne delove (police, dodatke, posude za povrće itd.) ili ih pričvrstite u frižideru zbog udaraca koristeći trake tokom premeštanja i transporta.

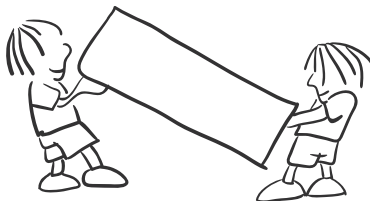

Frižider nosite u uspravnom položaju. U slučaju da je uređaj nošen u horizontalnom položaju, potrebno je sačekati minimum 3 sata pre uključivanja, kako bi se izbegla oštećenja sistema za hlađenje.

DEO 6. PRE POZIVANJA SERVISA ZA PODRŠKU NAKON KUPOVINE

Ako frižider ne radi propisno, možda je u pitanju mali problem, zato proverite sledeće.

Ako vaš frižider ne radi:

- Da li je nestalo struje?
- Da li je termostat je postavljen na poziciju “•”,
- Da li je utikač pravilno priključen na utičnicu?
- Da li je pregoreo osigurač utičnice na koju je priključen utikač ili glavni osigurač?
- Postoji li bilo kakav kvar na utičnici? Da biste ovo proverili, priključite vaš frižider na utičnicu za koju ste sigurni da radi.

Ako vaš frižider ne hladi dovoljno;

- Da li je podešavanje temperature odgovarajuće?
- Da li se vrata frižidera često otvaraju i ostavljaju otvorena duže vreme?
- Da li se vrata frižidera pravilno zatvaraju?
- Da li ste stavili posudu ili hranu u frižider tako da je u kontaktu sa zadnjim zidom frižidera i sprečava cirkulaciju vazduha?
- Da li je vaš frižider prekomerno popunjen?
- Da li postoji odgovarajuća razdaljina između zadnjeg dela frižidera i zida?
- Da li je ambijentalna temperatura u opsegu vrednosti naznačenih u priručniku za korišćenje?

Ako je hrana u odeljku frižidera prekomerno ohlađena

- Da li je podešavanje temperature odgovarajuće?
- Da li je nedavno mnogo hrane stavljeno u odeljak frižidera? Ako jeste, vaš frižider može da prekomerno ohladi hranu u odeljku frižidera jer će raditi duže.

Ako vaš frižider radi previše bučno;

U cilju održavanja nivoa hlađenja, kompresor se može aktivirati s vremena na vreme. Buka iz vašeg frižidera u to vreme je normalna i razlog je njegov rad. Kada se potrebni nivo hlađenja postigne, buka će se automatski smanjiti. Ako buka i dalje traje;

- Da li je vaš uređaj stabilan? Da li su nožice podešene?
- Da li ima nečega iza vašeg frižidera?
- Da li police ili sudovi na policama vibriraju? Promenite položaj policica i/ili sudova u tom slučaju.
- Da li predmeti na vašem frižideru vibriraju?

Normalna buka;**Zvuk pucketanja (pucketanje leda):**

- Tokom automatskog odmrzavanja.
- Kada se uređaj hladi ili zagreva (usled širenja materijala uređaja).

Kratko pucketanje: Čuje se kada termostat uključuje ili isključuje kompresor.

Buka kompresora (normalna buka motora): Buka znači da kompresor radi normalno. Kompresor može da izazove više buke tokom kraćeg perioda kada se aktivira.

Buka slična mehurićima i prskanju: Ovu buku izaziva protok gasa za hlađenje u cevima sistema.

Buka slična toku vode: Normalna buka protoka vode do odeljka za isparavanje tokom odmrzavanja. Ova buka se može čuti tokom odmrzavanja.

Ako se vlažnost nagomila u frižideru;

- Da li je hrana zapakovana ispravno? Da li su posude bile suve pre ubacivanja u frižider?
- Da li se vrata frižidera otvaraju često? Vlažnost iz prostorije ulazi u frižider kada se vrata otvore. Nagomilavanje vlažnosti biće brže ako češće otvarate vrata, naročito ako je vlažnost u prostoriji visoka.
- Nagomilavanje kapljica vode na zadnjem zidu nakon automatskog odmrzavanja je normalno. (kod statičkih modela)

Ako se vrata ne otvaraju i zatvaraju pravilno;

- Da li pakovanja hrane sprečavaju zatvaranje vrata?
- Da li su odeljci u vratima, police i fioke postavljeni pravilno?
- Da li su zaptivači vrata polomljeni ili pokidani?
- Da li se vaš frižider nalazi na ravnoj površini?

Ako su ivice frižidera sa kojima vrata dolaze u kontakt topli;

Naročito leti (toplo vreme), površine spoja se mogu zagrejati usled rada kompresora i to je normalno.

VAŽNE NAPOMENE:

- Funkcija zaštite kompresora će biti aktivirana nakon iznenadnog nestanka struje ili nakon isključivanja uređaja iz utičnice, zbog toga što gas u sistemu hlađenja još nije stabilizovan.

Vaš frižider će početi da radi nakon 5 minuta, ne trebate brinuti ni zbog čega.

- Ako nećete koristiti vaš frižider tokom dužeg vremena (npr. za vreme letnjih praznika) isključite ga. Očistite vaš frižider u skladu sa delom 4 i ostavite vrata otvorena da sprečite vlagu i mirise.
- Ako problem i dalje postoji nakon što ste sledili sva gore navedena uputstva, molimo posavetujte se sa najbližim ovlašćenim servisom.
- Uređaj koji ste kupili je dizajniran za kućnu upotrebu i može biti korišćen samo u kući i za navedene svrhe. Nije prikladan za komercijalnu ili zajedničku upotrebu. Ako potrošač koristi uređaj na način koji nije u skladu sa ovim karakteristikama, naglašavamo da proizvođač i trgovac neće biti odgovorni za bilo kakav popravak i kvar u garantnom roku.

Saveti za uštedu energije

1. Instalirajte uređaj u hladnoj, dobro provetrenoj prostoriji ali ne na direktnoj sunčevoj svetlosti ili u blizini izvora toplote (radijator, šporet itd.). U suprotnom, koristite ploču za izolaciju.
2. Dozvolite hrani i piću da se ohladi van uređaja.
3. Prilikom odmrzavanja zaleđene hrane, stavite je u odeljak frižidera. Niska temperatura zamrznute hrane će pomoći kod hlađenja odeljka frižidera dok se otapa. To će vam omogućiti da uštedite energiju. Ako se zamrznuta hrana izvadi, to dovodi do gubitka energije.
4. Prekrijte pića ili druge tečnosti kada ih stavljate u uređaj; u suprotnom, vlažnost se povećava u uređaju. Stoga radno vreme postaje duže. Takođe pokrivanje pića i drugih tečnosti pomaže u očuvanju njihovog mirisa i ukusa.
5. Pokušajte da izbegavate da držite vrata otvorena duže vreme ili da otvarate vrata previše često jer topao vazduh će ući u odeljak i dovešće do toga da se kompresor uključuje bespotrebno često.
6. Držite poklopce odeljaka sa različitom temperaturom zatvorene (odeljak za sveže voće i povrće, za brzo hlađenje itd)
7. Zaptivač na vratima mora da bude čist i gibak. U slučaju habanja, zamenite ga. Ovo treba da uradi serviser.

Žaj korpi za vrata ne utiče na potrošnju energije.

Odeljak zamrzivača (Zamrzivač): Najefikasnija potrošnja energije osigurana je u konfiguraciji sa fiokama i korpama koje se nalaze u svom položaju.

DEO 7. OPIS UREĐAJA

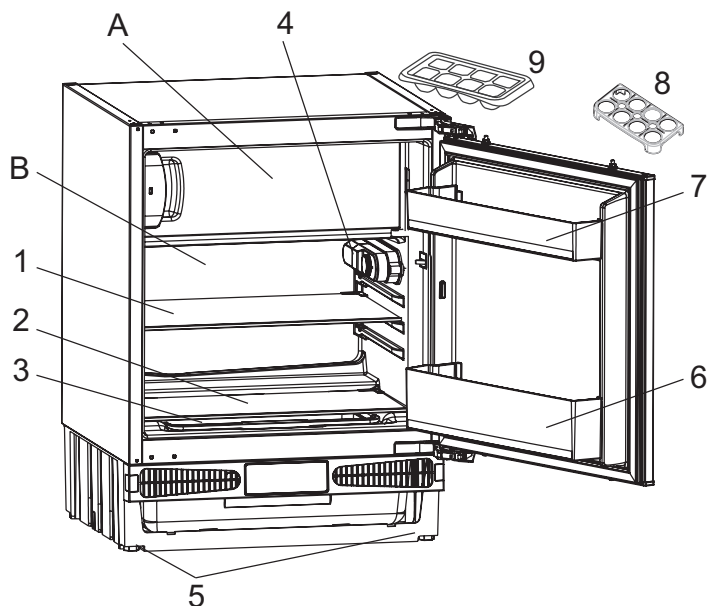

Ova prezentacija je samo za informacije o delovima aparata.
Delovi mogu biti različiti zavisno od modela aparata.

- A) Odeljak zamrzivača
- B) Odeljak frižidera
- 1) Polica frižidera
- 2) Poklopac odeljka za sveže voće i povrće
- 3) Odeljak za sveže voće i povrće
- 4) Dugme na termostatu
- 5) Nožice za nivelisanje
- 6) Polica za flaše
- 7) Polica na vratima
- 8) Držač za jaja
- 9) Kutija za led

Opšte napomene:

Odeljak za svežu hranu (Frižider): Najefikasnija upotreba energije se obezbeđuje u konfiguraciji sa fiokama u donjem delu uređaja, i ravnomerno postavljenim policama, položaj korpi za vrata ne utiče na potrošnju energije.

Odeljak zamrzivača (Zamrzivač): Najefikasnija potrošnja energije osigurana je u konfiguraciji sa fiokama i korpama u položaju zaliha.

7.1 Dimenzije

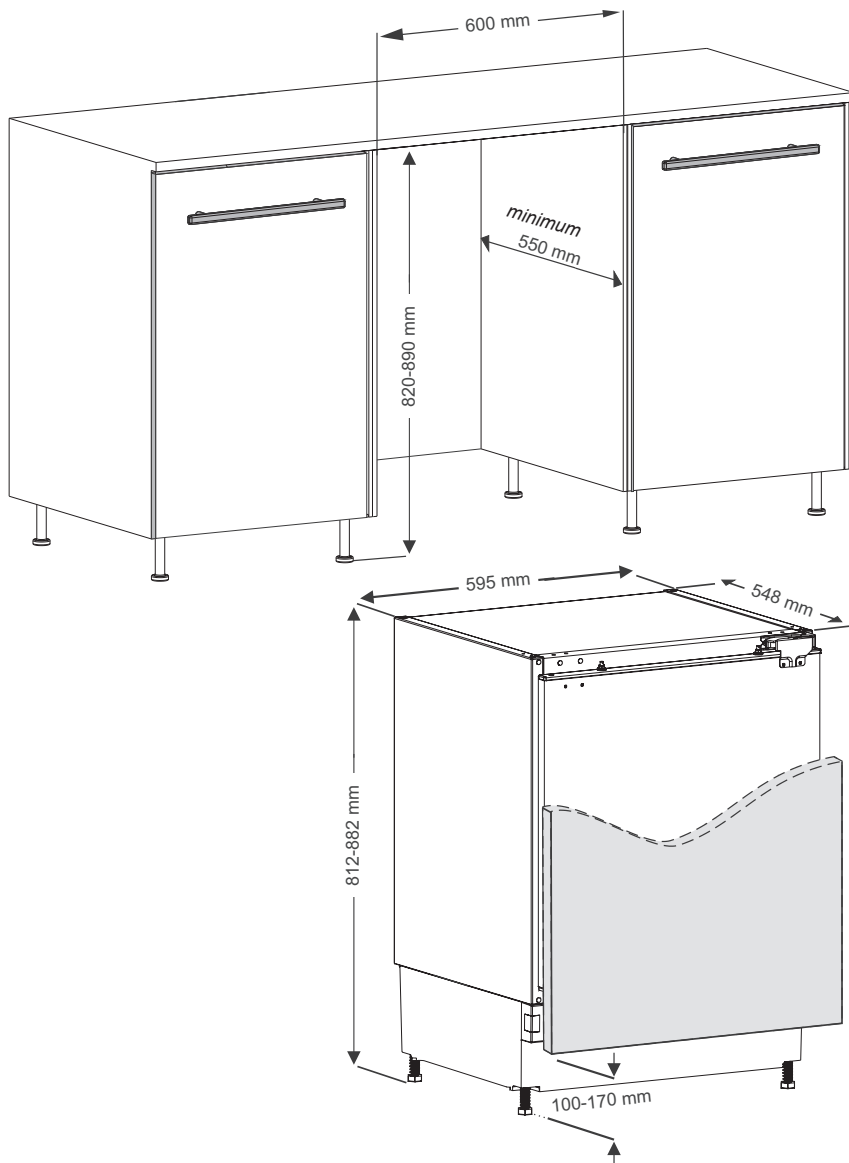

DEO 8. TEHNIČKI PODACI

Tehničke informacije nalaze se na tipskoj pločici na unutrašnjoj strani uređaja i na energetske nalepnici.

QR kod na energetske nalepnici koja se isporučuje sa uređajem sadrži link do veb adrese sa informacijama o performansama uređaja u EU EPREL bazi podataka.

Sačuvajte energetske nalepnicu za buduću potrebu zajedno sa uputstvom za upotrebu i svim ostalim dokumentima koji se isporučuju sa ovim uređajem.

Takođe je moguće iste informacije pronaći u EPREL-u koristeći link <https://eprel.ec.europa.eu> i naziv modela i broj proizvoda koji se nalaze na tipskoj pločici uređaja.

Pogledajte link www.theenergylabel.eu za detaljne informacije o energetske nalepnici.

DEO 9. INFORMACIJE ZA INSTITUCIJE ZA TESTIRANJE

Instalacija i priprema uređaja za bilo kakvu proveru EcoDesign-a mora biti u skladu sa EN 62552. Zahtevi za ventilaciju, dimenzije udubljenja i minimalni razmak zadnje strane su navedeni u ovom korisničkom priručniku u DELU 7. Za sve dodatne informacije, uključujući planove punjenja, obratite se proizvođaču.

DEO 10. BRIGA O POTROŠAČIMA I SERVIS

Uvek koristite samo originalne rezervne delove.

Kada se obraćate našem ovlašćenom servisnom centru, proverite imate li na raspolaganju sledeće podatke: Model, Serijski broj.

Informacije se nalaze na natpisnoj tabli.

Nalepnicu sa natpisom možete pronaći unutar zone frižidera na levoj donjoj strani.

Originalni rezervni delovi za neke određene komponente dostupni su najmanje 7 ili 10 godina, na osnovu vrste komponente, od stavljanja na tržište poslednje jedinice modela.





Posetite našu internet stranicu na:
www.beoleks.rs



Simbol  koji se nalazi na proizvodu ili ambalaži znači da ovaj proizvod ne sme biti tretiran kao obični kućni otpad, već ga treba odložiti na odgovarajućem mestu za reciklažu električne i elektronske opreme. Propisno bacanje ovog proizvoda pomaže da se izbegnu eventualne negativne posledice po očuvanje čovekove okoline i po samo zdravlje čoveka, a koje mogu biti uzrokovane neodgovarajućim odlaganjem ovog proizvoda. Za detaljnije informacije o recikliranju proizvoda, konsultujte Vaš lokalni centar za sakupljanje otpada, ili radnju u kojoj ste kupili ovaj proizvod.

Почитувани Клиенти

Ви благодариме што го одбравте нашиот производ од **Eurolux**, престижен бренд кој е синоним за квалитет и безбедност. Се надеваме дека производот ќе ги задоволи вашите потреби. Внимателно следете ги препораките од ова упатството за вашиот уред да работи ефикасно. Не се двоумете да ни се обратите доколку имате потреба. Ние секогаш ќе бидеме покрај вас за да ви помогнеме кога ви е потребно и за да ви дадеме корисна информација за сите производи на брендот **Eurolux**.

Слика	Тип	Значење
	ПРЕДУПРЕДУВАЊЕ	Ризик од сериозна повреда или смрт
	ОПАСНОСТ ОД ЕЛЕКТРИЧЕН УДАР	Опасност од висок напон
	ПОЖАР	Предупредување; Ризик од пожар / запаливи материјали
	ВНИМАНИЕ	Ризик од повреда или оштетување на имот
	ВАЖНО / НАПОМЕНА	Правилно ракување со системот

СОДРЖИНА

ДЕЛ 1. ЕЗБЕДНОСНИ УПАТСТВА	51
1.1 Општи безбедносни предупредувања	51
1.2 Предупредувања за монтирање	56
1.3 При користење	57
ДЕЛ 2. УПОТРЕБА НА АПАРАТОТ	58
2.1 Поставување на термостатот	58
3.2 Предупредувања за поставки за температурата	59
2.3 Додатоци	59
2.3.1 Сад за мраз (<i>Кај одредени модели</i>)	59
ДЕЛ 3. ЧУВАЊЕ НА ХРАНА	60
3.1 Преграда за ладење	60
3.2 Преграда за замрзнување	61
ДЕЛ 4. ЧИСТЕЊЕ И ОДРЖУВАЊЕ	65
4.1 Одмрзнување	65
4.2 Замена на LED-светилката	66
ДЕЛ 5. ТРАНСПОРТ И ПРЕМЕСТУВАЊЕ	67
ДЕЛ 6. ПРЕД ДА ГО ПОВИКАТЕ СЕРВИСОТ ЗА ПОСЛЕПРОДАЖБА	67
ДЕО 7. ОПИС НА АПАРАТОТ	70
7.1 Димензии	71
ДЕЛ 8. ТЕХНИЧКИ ПОДАТОЦИ ДЕЛ	72
ДЕЛ 9. ИНФОРМАЦИИ ЗА ИНСТИТУТИ ЗА ТЕСТИРАЊЕ	72
ДЕЛ 10. ГРИЖА ЗА КОРИСНИЦИ И СЕРВИС	72

ДЕЛ 1. ЕЗБЕДНОСНИ УПАТСТВА

1.1 Општи безбедносни предупредувања

Внимателно прочитајте го упатството за употреба.

ПРЕДУПРЕДУВАЊЕ: Одржувајте ги отворите за вентилација во уредот или во вградениот елемент чисти и без препреки.

ПРЕДУПРЕДУВАЊЕ: Не користете механички уреди или други средства за да го забрзате процесот на одмрзнување освен оние што ги препорачува производителот.

ПРЕДУПРЕДУВАЊЕ: Не користете електрични уреди во преградите за чување храна, освен ако тие не се препорачани од производителот.

ПРЕДУПРЕДУВАЊЕ: Не оштетувајте го колото за ладење.

ПРЕДУПРЕДУВАЊЕ: Кога го позиционирате уредот, гледајте кабелот за струја да не биде заглавен или оштетен.

ПРЕДУПРЕДУВАЊЕ: Немојте да поставувате повеќе продолжни кабли или утикачи на задниот дел од уредот.

ПРЕДУПРЕДУВАЊЕ: Уредот мора да се фиксира согласно упатствата за да се избегне ризикот да биде нестабилен.



Ако уредот користи R600a како средство за ладење (овие информации се наведени на етикетата на ладилникот), тогаш треба да внимавате при транспорт и монтажа за да спречите оштетување на елементите од ладилникот. R600a не е штетен за животната средина и е природен гас, но е експлозивен. Во случај на протеку-

вање заради оштетување на елементите во системот за ладење, преместете го подалеку од извори на отворен оган и топлина и проветрете ја просторијата каде што е сместен неколку минути.

- Не оштетувајте го системот со средството за ладење при транспорт и поставување на ладилникот.
- Не чувајте експлозивни материи како што се лименки со аеросоли со запаливо гориво во овој уред.
- Овој уред е наменет да се користи во домаќинства и слични примени како што се:
 - кујнски простории во дуќани, канцеларии и други работни средини.
 - фарми и од страна на гости во хотели, мотели и други места наменети за престој.
 - објекти наменети за преноќување со појадок;
 - подготовка и испорака на храна и слични други некомерцијални примени.
- Ако штекерот не одговара на приклучокот на ладилникот производителот, сервисерот или соодветно квалификувано лице мора да го смени за да се избегнат ризични состојби.
- Кабелот за напојување на ладилникот има специјално заземјен приклучок на него. Овој приклучок треба да се користи со специјално заземјен штекер рангиран на 16 ампера. Ако таков штекер нема во куќата, повикајте квалификуван електричар да го монтира.
- Овој уред може да го употребуваат деца постари од 8 години и лица со намалени физички, сензорни или

ментални способности или без искуство и познавање доколку се под надзор или им се даваат упатства за безбедна употреба на уредот и ги разбираат опасностите што доаѓаат. Децата не смее да си играат со уредот. Уредот не смеат да го чистат и одржуваат деца без надзор.

- Деца на возраст од 3 до 8 години можат да ги полнат и празнат уредите за ладење. Не се очекува деца да го чистат или да го одржуваат уредот, не се очекува многу мали деца (0-3 години) да ги користат уредите, не се очекува мали деца (3-8 години) да ги користат безбедно уредите доколку не се под постојана контрола, повозрасни деца (8-14 години) и лица со посебни потреби можат да ги користат уредите безбедно по соодветна контрола или насоки за користење на уредот. Не се очекува лицата со поголеми посебни потреби да ги користат безбедно уредите без континуирана контрола.
- Ако кабелот за напојување е оштетен, производителот, сервисерот или соодветно квалификувано лице мора да го смени за да се избегнат опасности.
- Овој уред не е наменет за употреба на надморска височина повисока од 2000 m.

За да се избегне загадување на храна, ве молиме придржувајте се до следните упатства:

- Отворање на вратата подолго време може да предизвика значително зголемување на температурата во преградите на уредот.

- Редовно чистете ги површините што можат да дојдат во контакт со храна и достапните системи за одвод
- Чувајте го сировото месо и риба во соодветните садови во ладилникот, со што нема да бидат во контакт или да прокапуваат врз друга храна.
- Деловите за замрзната храна означена со две ѕвездички се соодветни за чување претходно замрзната храна или за правење сладолед или коцки мраз.
- Деловите со една, две и три ѕвездички не се соодветни за замрзнување свежа храна.
- Ако ладилникот е оставен подолго време, исклучете го, одмрзнете го, исчистете го, избришете со сува крпа и оставете ја вратата отворена за да спречите појава на мувла во уредот.

Стари и расипани ладилници

- Ако стариот ладилник или замрзнувач има брава, скршете ја или извадете ја пред да го фрлите бидејќи децата може да се заглават внатре и да се предизвика несреќа.
- Старите ладилници и замрзнувачи содржат материјал за изолација и средство за ладење со CFC. Затоа, внимавајте да не и наштетите животната средина кога ги фрлате старите ладилници.

СЕ Декларација за сообразност

Изјавуваме дека нашите уреди ги исполнуваат важечките европски директиви, одлуки и прописи и барањата наведени во наведените стандарди.

Одлагање на стариот апарат

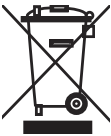

Симболот на уредот или на амбалажата посочува дека овој уред може да не се третира како куќен отпад. Наместо тоа, ќе биде предаден во соодветното собирно место за рециклирање на електрична и електронска опрема. Со правилно одлагање на овој уред ќе помогнете во спречување на потенцијални негативни последици по животната средина и здравјето на луѓето, кои во спротивно би можеле да настанат поради несоодветно ракување со отпадот од овој уред. За подетални информации околу рециклирањето на овој уред обратете се во локалната градска канцеларија, службата за изнесување отпад од домаќинства или во продавницата каде што сте го набавиле уредот.

Амбалажа и животна средина



Амбалажните материјали ја штитат машината од оштети кои може да настанат при транспорт. Амбалажните материјали се еколошки прифатливи, бидејќи може да се рециклираат.

Употребата на рециклиран материјал ја намалува потрошувачката на сировини, а со тоа се намалува и производството на отпад.

Забелешки:

- Внимателно прочитајте го упатството за работа пред да го поставите и користите уредот. Не одговараме за штети настанати заради погрешна употреба.
- Следете ги упатствата за апаратот и упатството за работа и чувајте го истото на безбедно место за да ги решите проблемите што може да се појават во иднина.
- Овој уред е произведен да се користи во домашни услови и може единствено да се користи во домашни услови и за специфични намени.
- Не е наменет за комерцијална или заедничка употреба. Таквата употреба ја отфрла гаранцијата и нашата компанија нема да биде одговорна за причинетите загуби.
- Овој апарат е произведен да се користи во домашни услови и е соодветен за ладење / чување храна.
- Не е соодветен за комерцијална или заедничка употреба и/или за чување разни предмети освен храна. Нашата компанија не сноси одговорност за каква било оштета предизвикана од несоодветна употреба на апаратот.

1.2 Предупредувања за монтирање

Пред да го користите ладилникот – замрзнувач прв пат, внимателно погледнете ги следниве работи:

- Работниот напон на ладилникот – замрзнувач е 220-240 V при 50 Hz.
- Приклучокот мора да биде достапен по поставувањето.
- Ладилникот – замрзнувач може да има миризба кога ќе го вклучите за првпат. Ова е вообичаено и миризбата може да изветрее кога ладилникот – замрзнувач ќе почне да лади.
- Пред да го поврзете ладилникот – замрзнувач, проверете дали информациите на плочката со податоци (напон и поврзано напојување) одговараат со главното напојување за струја. Ако се сомневате, консултирајте се со квалификуван електричар.
- Вметнете го приклучокот во штекер со соодветно заземјување. Ако штекерот нема заземјување или приклучокот не соодветствува, ви препорачуваме да повикате овластен електричар за помош.
- Апаратот мора да биде поврзан со правилно поставен штекер со осигурувач. Напојувањето (AC) и напонот на работното место мора да соодветствуваат со деталите посочени на плочката со номинални вредности на апаратот (плочката со номиналните вредности е сместена внатре одлево на апаратот).
- Не прифаќајте одговорност за штетите настанати заради употреба без заземјување.
- Ставете го ладилникот – замрзнувач на место каде што нема да биде изложен на директна сончева светлина.
- Ладилникот – замрзнувач никогаш не смее да се користи на отворено или да се остава на дожд.
- Уредот треба да биде оддалечен најмалку 50 cm од шпорети, рерни на гас и грејни тела и најмалку 5 cm од електрични рерни.
- Кога го ставате ладилникот – замрзнувач непосредно до уред за длабоко замрзнување, треба да има барем 2 cm помеѓу нив за да се спречи влага на надворешната површина.
- Не покривајте го кукиштето на ладилникот – замрзнувач со тантела или не ставајте тантела врз него. Ова ќе влијае на работата на ладилникот – замрзнувач.
- Потребно е да има чист простор без пречки од најмалку 150 mm над вашиот апарат. Не ставајте ништо над вашиот апарат.
- Не ставајте тешки предмети врз уредот.
- Темелно исчистете го апаратот пред да го користите (видете Чистење и одржување).
- Пред да го користите ладилникот – замрзнувач, избришете ги сите делови со раствор со топла вода во којашто ќе додадете една лажичка сода бикарбона. Потоа исплакнете ги со чиста вода и исушете ги. По чистењето вратете ги сите делови на ладилникот – замрзнувач.
- Постапката за монтирање во кујна е дадена во упатството за монтирање. Овој уред е наменет да се користи само во соодветен кујнски елемент.



- Употребете ги прилагодливите предни ногарки за да се порамни уредот и да стои стабилно. Може да ги прилагодувате ногарките вртејќи ги во која било насока. Ова треба да го направите пред да ставите храна во ладилникот.

1.3 При користење

- Не поврзувајте го ладилникот- замрзнувачот за главното напојување со струја со помош на продолжен кабел.
- Не приклучувајте во оштетени, изабени или стари штекери.
- Не употребувајте продолжеток-адаптер.
- Не влечете, виткајте и не оштетувајте го кабелот.



- Овој апарат е дизајниран за употреба од страна на возрасни лица. Не дозволувајте деца да си играат со апаратот или да се качуваат на вратата.
- Никогаш не допирајте го кабелот за напојување / штекерот со влажни раце. Ова може да предизвика краток спој или електричен удар.
- Не ставајте стаклени шишиња или конзерви во преградата за правење мраз бидејќи може да прснат како што замрзнуваат содржините.
- Не ставајте експлозивен или запалив материјал во ладилникот. Пијалаци со голема содржина на алкохол ставете ги вертикално во преградата на ладилникот и погрижете се да бидат добро затворени.
- Кога отстранувате мраз од преградата за правење мраз, не допирајте го мразот. Мразот може да предизвика повреди и/или исеченици.
- Не допирајте ја замрзнатата храна со мокри раце. Не јајдете сладолед или коцки мраз веднаш откако ќе ги извадите од преградата за правење мраз.
- Не замрзнувајте повторно веќе одмрзната храна. Може да си наштети-те на здравјето со труење од храна.



ДЕЛ 2. УПОТРЕБА НА АПАРАТОТ

(Сликите се наменети само за илустрација)
Индикатор за „отворена врата“



Индикатор за „отворена врата“;

Индикаторот за „отворена врата“ на рачката покажува дали вратата е добро затворена или дали е уште отворена.

Ако индикаторот е црвен, вратата е уште отворена.

Ако индикаторот е бел, вратата е добро затворена.



Вратата на замрзнувачот треба да биде секогаш затворена. Ова спречува одмрзнување на прехранбените уреди. Ќе се спречи и таложење мраз во замрзнувачот и ќе се избегне непотребно зголемена потрошувачка на струја.

2.1 Поставување на термостатот

Термостатот ја регулира автоматски внатрешната температура во преградите за ладење и замрзнување.

Температурата во ладилникот може да се постави со вртење на копчето кон повисоки бројки; 1 до 3, 1 до 5 или SF (Највисоките бројки на термостатот зависат од вашиот уред.)

Поставки на термостатот:

1 – 2: За краткорочно чување храна

3 – 4: За долгорочно чување храна

5: Позиција за максимално ладење. Апаратот ќе работи подолго. Доколку е потребно, променете ја поставката за температура.

Ако апаратот има позиција „SF“:

- Завртете го копчето на SF за да замрзнете храна брзо. Во оваа позиција, преградата за замрзнување ќе работи на пониски температури. Откако ќе замрзне храната, завртете го термостатот во неговата вообичаена позиција. Ако не ја промените SF позицијата, вашиот уред автоматски ќе се врати на последната користена позиција според времето наведено во забелешката. Вратете го прекинувачот за термостат во позиција SF и вратете го во нормална употреба според времето наведено во забелешката. Ако прекинувачот за термостат е во позиција SF кога прв пат го вклучувате апаратот, тогаш тој автоматски ќе работи на позиција 3 на термостатот, според времето наведено во забелешката.

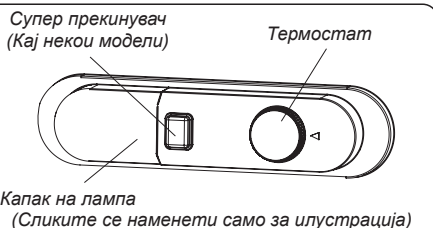

 Супер режимот ќе се исклучи автоматски по 48 часа.

3.2 Предупредувања за поставки за температурата

- Апаратот е дизајниран да работи во интервалите на амбиентална температура наведени во стандардите, согласно климатската класа посочена на етикетата со информации. Не се препорачува ладилникот да работи во средини коишто се надвор од дадените интервали за температура. Со ова ќе се смали ефикасноста на ладење на апаратот.
- Приспособувањето на температурата треба да се направи согласно зачестеноста на отворањето на вратата, количината храна што се чува во апаратот и температурата во средината каде што е поставен апаратот.
- При првото вклучување на апаратот, дозволете прво да работи 24 часа за да ја постигне температурата на работење. Не отворајте ја вратата отворена и не чувајте големо количество храна внатре додека трае овој период.
- Функцијата за одложена работа од 5 минути се применува за да се спречи оштетување на компресорот на апаратот кога ќе го исклучите или вклучите во струја повторно или кога ќе снема струја. Апаратот ќе започне да работи правилно по 5 минути.

Климатска класа и значење:

T (тропска клима): Овој ладилник е наменет да се користи на собни температури од 16 °C до 43 °C.

ST (суптропска клима): Овој ладилник е наменет да се користи на амбиентални температури од 16 °C до 38 °C.

N (умерена клима): Овој ладилник е наменет да се користи на амбиентални температури од 16 °C до 32 °C.

SN (проширена умерена клима): Овој ладилник е наменет да се користи на амбиентални температури од 10 °C до 32 °C.

Климатска класа	Температура на околината °C.
T	16 до 43°C
ST	16 до 38°C
N	16 до 32°C
SN	10 до 32°C

2.3 Додатоци

Визуелните и текстуалните описи во поглавјето за дополнителната опрема може да се разликуваат во зависност од моделот на уредот.

2.3.1 Сад за мраз (Кај одредени модели)

- Наполнете го садот за мраз со вода и ставете го во замрзнувачот.
- Откако водата целосно ќе замрзне, може да го свиткате садот како што е прикажано подолу за да ги извадите коцките мраз.

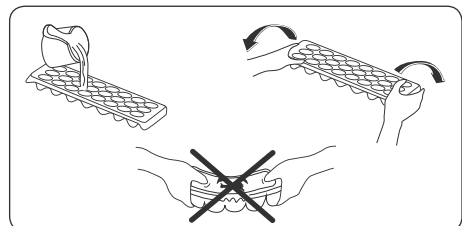

ДЕЛ 3. ЧУВАЊЕ НА ХРАНА

3.1 Преграда за ладење

- Секогаш ставајте течности во затворени садови во ладилникот за да ја намалите појавата на влага и да избегнете зголемување на мразот. Мразот се собира во најстудените делови каде што течноста испарува и со време ладилникот треба почесто да се одмрзнува.
- Зготвената храна мора да остане покриена кога се чува во ладилникот. Не ставајте топла храна во ладилникот. Ставете ја кога ќе се олади, во спротивно температурата/влажноста во ладилникот се зголемува, намалувајќи ја ефикасноста на ладилникот.
- Погрижете се предметите да не го допираат задниот ѕид на уредот, бидејќи ќе се создаде мраз и амбалажата ќе се залепи за него. Не отворајте ја вратата на ладилникот многу често.
- Се препорачува месото и чистата риба да бидат завиткани и наместени на стаклената полица над фиоката за зеленчук каде што воздухот е поладен, бидејќи ова овозможува најдобри услови за ладење.
- Овошјето и зеленчукот ставајте ги во комората за свежа храна со доволно растојание меѓу нив.
- Чувањето на зеленчукот одделно од овошјето помага на зеленчукот чувствителен на етилен (зелен зеленчук, брокула, морков итн.) да не им влијаат овошјата што испуштаат етилен (банана, праска, кајсија, смоква итн.).
- Не треба да ставате влажен зеленчук во ладилникот.
- Времето на чување на сета храна зависи од првичниот нејзин квалитет и од непрекинатиот циклус на чување во ладилник пред да била ставена повторно во ладилник.
- Водата што протекува од месото може да ги контаминира другите уреди во ладилникот. Треба да ги спакувате месните уреди и да ги исчистите протекувањата врз полиците.
- Не треба да ставате храна пред отворите каде што протекува воздух.
- Пакуваната храна треба да се консумира пред да истече нејзиниот рок.

Не дозволувајте храната да дојде во контакт со сензорот за температура кој се наоѓа во преградата за ладење, за да се одржи преградата за ладење на оптимална температура.

- За нормални работни услови, ќе биде доволно температурата на вашиот фрижидер да се постави на +4 °C.
- Температурата на одделот за ладилник треба да биде во опсег од 0–8° C, свежата храна под 0° C замрзнува и гние, додека над 8 °C концентрацијата на бактерии се зголемува и храната се расипува.
- Не ставајте топла храна веднаш во фрижидерот, почекајте температурата да се намали надвор од фрижидерот. Топлата храна ја зголемува температурата на вашиот фрижидер и предизвикува труење со храна и непотребно расипување на храната.
- Месо, риба и слично треба да се чуваат во преградата за разладување на храната, а

преградата за зеленчук е пожелно да се користи за зеленчукот. (ако е достапна)

- За да избегнете меѓусебна контаминација на уредите, не ставајте месни уреди заедно со зеленчуци и овошје.
- Храната треба да се стави во фрижидер во затворени садови или да се покрие за да се спречи влага и мирис.

Табелата дадена подолу е краток водич кој го покажува најефикасниот начин за складирање на главните групи храна во делот за ладилникот.

Храна	Максимално време за чување	Каде се става во преградата за ладење
Овошје и зеленчук	1 седмица	Корпа за зеленчук
Месо и риба	2 – 3 дена	Завиткани во пластична фолија или кеса во садот за месо (на стаклената полица)
Свежо сирење	3 – 4 дена	Во специјална полица на вратата
Путер и маргарин	1 седмица	Во специјална полица на вратата
Производи во шише млеко и јогурт	До истекот на рокот што го одредува производителот	Во специјална полица на вратата
Јајца	1 месец	На полицата за јајца
Зготвена храна	2 дена	На сите полици

НАПОМЕНА:



Компирите, кромидот и лукот не треба да се чуваат во ладилникот.

3.2 Преграда за замрзнување

- Замрзнувачот се користи за складирање замрзната храна, за замрзнување свежа храна и за правење коцки мраз.
- Храната во течна форма треба да се замрзнува во пластични садови, а другата храна во пластични фолии или кеси. При замрзнување свежа храна, завиткајте ја соодветно свежата храна, во пакувањето не смее да има воздух и не смее да протекува. Најсоодветни се специјални вреќички за замрзнување, алуминиумска фолија, полиетиленски вреќички и пластични садови.
- Не ставајте свежа храна веднаш до замрзнатата храна бидејќи може да ја растопи.
- Пред да замрзнете свежа храна, поделете ја на порции за едно јадење.
- Одмрзнатата храна треба да ја консумирате набрзо по одмрзнувањето
- Секогаш следете ги упатствата на уредителот за пакување храна кога складираете замрзната храна. Доколку нема информации, храната треба да се чува најдолго 3 месеци од датумот на кој сте ја купиле.
- Кога ќе купите замрзната храна, проверете дали е замрзната во соодветни услови и уверете се дека пакувањето не е оштетено.

- Замрзнатата храна треба да се пренесува во соодветни садови и да биде ставена во замрзнувачот што е можно побрзо.
- Не купувајте замрзната храна ако на пакувањето се видливи знаци од влажност и невообичаено надувување. Таквата храна веројатно била чувана на несоодветна температура и нејзините состојки веројатно се во лоша состојба.
- Рокот на употреба на замрзната храна зависи од собната температура, поставката на термостатот, колку често се отвора вратата, видот на храната и времето кое што е потребно да се однесе уредот од продавница до дома. Секогаш следете ги упатствата што се дадени на пакувањето и никогаш не надминувајте го максималното посочено време за складирање.
- Ако вратата од замрзнувачот остане отворена подолго време или не е правилно затворена, може да се формира мраз во замрзнувачот и може да се спречи ефикасното циркулирање на воздухот. За да се разреши ова, исклучете го замрзнувачот и чекајте да се одмрзне. Исчистете го замрзнувачот откако целосно ќе се одмрзне.
- Капацитетот на замрзнувачот означен на етикетата е капацитет без корпи, капацитет итн.
- Не замрзнувајте ја повторно веќе одмрзнатата храна. Тоа е опасно по вашето здравје бидејќи може да предизвика проблеми како труење со храна.

НАПОМЕНА: Ако се обидете да го отворите замрзнувачот веднаш откако сте го затвориле, ќе забележите дека нема да се отвори лесно. Ова е нормално. Откако ќе се постигне рамнотежа, вратата лесно ќе се отвори.



Табелата дадена подолу е краток водич кој го покажува најефикасниот начин за складирање на главните групи храна во делот за замрзнувач.

Месо и риба	Подготовка	Максимално време за чување (месец)
Бифтек	Завиткан во фолија	6 – 8
Јагнешко	Завиткан во фолија	6 – 8
Печено телешко	Завиткан во фолија	6 – 8
Телешко на коцки	На мали парчиња	6 – 8
Јагнешко на коцки	На парчиња	4 – 8
Мелено месо	Во пакување без зачини	1 – 3
Пилешки џигер (парчиња)	На парчиња	1 – 3
Колбаси/салама	Треба да се спакувани дури и ако имаат лушпа	1 – 2
Пилешко и мисирка	Завиткан во фолија	4 – 6
Гуска и патка	Завиткан во фолија	4 – 6
Елен, зајак и дива свиња	Во порции од 2,5 кг како филети	6 – 8

Месо и риба	Подготовка	Максимално време за чување (месец)
Слатководна риба (лосос, амур, крап, сом)	Откако ќе ги исчистите утробата и крлушките на рибата, измијте и исушете ја и ако е неопходно, исечете ги опашот и главата.	2
Посна риба: морски гргеч, калкан, лист		4
Мрсна риба (туна, скуша, ципура, сардела)		2 – 4
Школки, ракови	Исчистени и во вреќички	4 – 6
Кавијар	Во своето пакување, во алуминиумски или пластичен сад	2 – 3
Полжави	Во солена вода, во алуминиумски или пластичен сад	3

 **НАПОМЕНА:** Штом ќе се одмрзне смрзнатото месо, треба да се готви како свежото. Ако не го зготвите месото кога ќе се одмрзне, не смее повторно да се замрзнува.

Овошје и зеленчук	Подготовка	Максимално време за чување (месеци)
Боранија и грав	Измијте и исечете на мали парчиња и сварете во вода	10 – 13
Грашок	Исчистете го од мешунките и сварете го во вода	12
Зелка	Исчистена и сварена во вода	6 – 8
Морков	Исчистете и исечете на мали парчиња и сварете ги во вода	12
Пиперка	Исечете ја дршката, исечете на два дела, извадете ги семките и сварете ја во вода	8 – 10
Спанаќ	Измиен и сварен во вода	6 – 9
Карфиол	Извадете ги листовите, исечете ја срцевината на парчиња и оставете го вода со малку лимон	10 – 12
Модар патлиџан	Исечете на парчиња од 2 см откако ќе го измиете	10 – 12
Пченка	Исчистете и спакувајте ја со кочанот или издробена	12
Јаболко и круша	Излупете ги и исечете ги на парчиња	8 – 10
Кајсија и праска	Исечете на два дела и извадете ги семките	4 – 6
Јагоди и капини	Измијте и исчистете ги	8 – 12
Зготвено овошје	Додајте 10% шеќер во садот	12
Слива, цреша, вишна	Измијте и исчистете ги семките	8 – 12

МК

Млечни производи	Подготовка	Максимално време за чување (месеци)	Услови на чување
Млеко во кутија (хомогенизирано)	Во своето сопствено пакување	2 – 3	Свежо млеко – во своето сопствено пакување
Кашкавал – со исклучок на сирењето	На парчиња	6 – 8	Оригинаалното пакување може да се користи за краткорочно чување. Треба да се завитка во фолија за подолготрајно чување.
Путер, маргарин	Во своето пакување	6	Во сопственото пакување или да се завитка во фолија.

	Максимално време за чување (месеци)	Време на одмрзнување на собна температура (часови)	Време на одмрзнување во рерна (минути)
Леб	4 – 6	2 – 3	4 – 5 (220 – 225°C)
Бисквити)	3 – 6	1 – 1,5	5 – 8 (190 – 200°C)
Печиво	1 – 3	2 – 3	5 – 10 (200 – 225°C)
Пита	1 – 1,5	3 – 4	5 – 8 (190 – 200°C)
Лиснато тесто	2 – 3	1 – 1,5	5 – 8 (190 – 200°C)
Пица	2 – 3	2 – 4	15 – 20 (200 °C)

ДЕЛ 4. ЧИСТЕЊЕ И ОДРЖУВАЊЕ



 Исклучете го апаратот од струја пред чистење.

 Не чистете го истурајќи вода врз него.

 Не користете абразивни средства, детергенти или сапун за чистење на апаратот. По миење, исплакнете со чиста вода и исушете темелно. Кога ќе завршите со чистење, со суви дланки повторно поврзете го приклучокот со главното напојување.

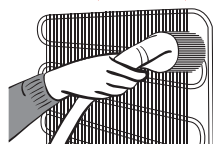
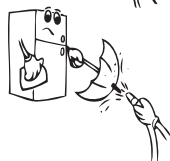
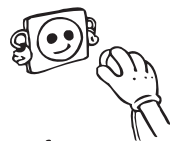
- Во кукиштето на светилката не смее да навлезе вода, ниту пак во другите електрични делови.
- Апаратот треба редовно да се чисти со раствор од сода бикарбона и млака вода.
- Дополнителната опрема се чисти засебно, рачно со сапун и вода. Не мијте ги додатоките во машина за перење садови.
- Барем еднаш годишно чистете го кондензаторот со четка. Ова ќе помогне да заштедите на трошоци за енергија и да ја зголемите продуктивноста.



  **Мора да се исклучи електричното напојување за време на чистењето.**

4.1 Одмрзнување

Одмрзнување на одделот со ладилникот

- Одмрзнувањето настанува автоматски во преградата за ладење при работењето. Водата се собира во садот за испарување и автоматски испарува.
- Садот за испарување и отворот за одвод на одмрзнатата вода треба да се чистат од време на време со цевката за одводот за да спречите водата да се собира долу во ладилникот наместо да истекува.
- Отворот за одвод може да го исчистите и со истурање половина чаша вода во него.

Постапка за одмрзнување на замрзнувачот

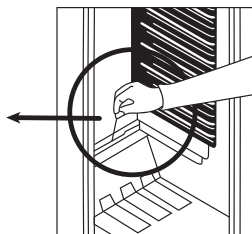
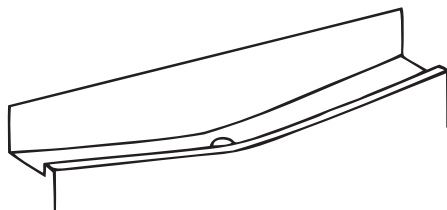

МК

- Ќе се наталожи мала количина мраз во замрзнувачот во зависност од тоа колку долго е отворена вратата или од количината влага. Важно е да не дозволите создавање мраз на места кои ќе влијаат врз цврстото затворање на гумата на вратата. Така може да навлегува воздух во одделот што доведува до постојана работа на компресорот. Тенкиот слој мраз е мек и може да се извади со четка или пластична гребалка. Не користете метални или остри гребалки, механички средства или други помагала за да го забрзате процесот на одмрзнување. Извадете ги сиот отстранет мраз од одделот. Не мора да го исклучите апаратот за да отстранувате тенки слоеви мраз.
- Исклучете го апаратот од струја и извадете ја содржината во картонска кутија и завиткајте ја во дебели ќебиња или во хартија за да останата студени кога сакате да вадите дебели слоеви мраз. Одмрзнувањето е најефикасно ако се спроведе кога замрзнувачот е речиси празен и треба да се направи што е можно побргу за да се спречи непотребен пад на температурата на содржината.
- Не користете метални или остри гребалки, механички средства или други помагала за да го забрзате процесот на одмрзнување. Зголемувањето на температурата на пакувањата замрзната храна во текот на одмрзнувањето ќе им го скрати рокот на употреба. За време на одмрзнувањето чувајте ја храната завиткана во амбалажа и ладна.
- Исушете ја внатрешноста на одделот со сунѓер или чиста крпа.
- За да го забрзате периодот на одмрзнување, може да ставите еден или повеќе садови со топла вода во одделот на замрзнувачот.
- Проверете ја содржината кога ја ставате одново во замрзнувачот и ако некои од пакувањата се одмрзнати, тогаш тие треба да се изедат во период од 24 часа или да се зготват пред да се замрзнат одново.
- Кога одмрзнувањето ќе биде готово, исчистете ја внатрешноста на уредот со раствор од топла вода и малку сода бикарбона и потоа исушете темелно. Измијте ги сите делови што може да се извадат на ист начин и повторно ставете ги на место. Поврзете го замрзнувачот во струја и оставете го да работи 2 до 3 часа на поставена вредност MAX пред да ја вратите храната во него.

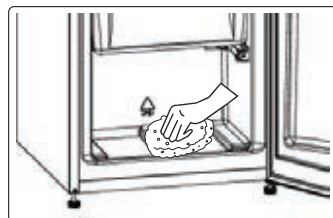

4.2 Замена на LED-светилката

За замена на LED-светилките ве молиме контактирајте го најблискиот овластен сервисен центар.



Забелешка: Броевите и локацијата на LED лентите може да се различни во зависност од моделот.

Доколку уредот е опремен со LED светилка

Овој уред содржи извор на светлина од класа за енергетска ефикасност <E>.

Ако уредот е опремен со LED лента (и) или LED картичка (и)

Овој уред содржи извор на светлина од класа за енергетска ефикасност <F>.

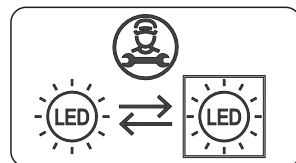

ДЕЛ 5. ТРАНСПОРТ И ПРЕМЕСТУВАЊЕ

- Може да ги зачувате оригиналното пакување и пената за повторен транспорт (по избор).
- Треба да го прицврстите ладилникот со цврсто пакување, ремени или издржливи јажиња и следете ги упатствата за транспорт дадени на пакувањето на повторен транспорт.
- Извадете ги подвижните делови (полицы, дополнителна опрема, садови за зеленчук и сл.) или фиксирајте ги во ладилникот со ленти во текот на преместувањето и транспортот.

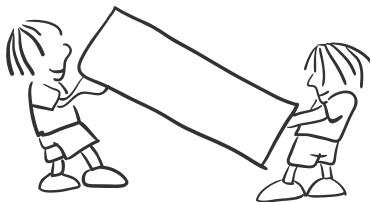

Транспортирајте го ладилникот во исправена позиција. Во случај да уредот е носен во хоризонтална положба, треба да се почeka минимум 3 часа пред да биде вклучен, за да се стабилизира ладилниот систем.

ДЕЛ 6. ПРЕД ДА ГО ПОВИКАТЕ СЕРВИСОТ ЗА ПОСЛЕПРОДАЖБА

Ако ладилникот не лади работи:

- Дали има струја?
- Термостатот е поставен на позиција “•”
- Дали приклучокот е правилно поставен во штекерот?
- Дали осигурувачот за штекерот е прегорен?
- Дали има дефект на штекерот? За да проверите, приклучете го ладилникот во штекер што сигурно работи.

Ако вашиот фрижидер не лади доволно:

- Дали е соодветна поставената температура?
- Дали врата се отвора и затвора често и била оставена отворена подолго?
Дали е вратата затворена правилно?
- Дали сте ставиле садови или храна во ладилникот што го допираат задниот ѕид со што се спречува циркулацијата на воздухот?
- Дали е ладилникот преполнет?
- Дали има соодветно растојание меѓу ладилникот и задниот и страничните ѕидови?
- Дали температурата во средината е во опсегот со вредности што се посочени во упатството за работа?

Дали храната во ладилникот е многу студена?

- Дали е соодветна поставената температура?
- Дали неодамна сте ставиле многу храна во замрзнувачот? Ако е така, ладилникот

може многу да ја излади храната и ќе работи подолго за што треба подолго да работи.

Ако ладилникот работи многу гласно

За да се одржи нивото на ладење, компресорот мора да се активира од време на време. Бучавата на ладилникот тогаш е нормална и се должи на работата. Кога ќе се достигне потребното ниво за ладење, бучавата автоматски ќе се намали. Ако бучавата опстојува

- Дали е ладилникот стабилен? Дали се ногарките прилагодени?
- Дали има нешто зад ладилникот?
- Дали полиците или садовите на полиците во ладилникот вибрираат? Преместете ги полиците или садовите ако тоа е случајот.
- Дали ставените ставки во ладилникот вибрираат?

Нормална бучава

Звук на пукање (како пукање мраз):

- При автоматско одмрзнување.
- Ако ладилникот се лади или загрева (заради ширењето на материјалите).

Краток звук на пукање: Се слуша кога термостатот го вклучува и исклучува компресорот.

Бука од компресорот (нормална работа на моторот): Оваа бука значи дека компресорот работи нормално. Компресорот може да предизвикува поголема бука накусо кога се активира.

Звук на клокотење и прскање: Оваа бука ја предизвикува протокот на средството за ладење во цевките на системот.

Звук на вода што тече: Нормален звук на водата што истекува во садот за испарување во текот на одмрзнувањето. Оваа бука се слуша во текот на одмрзнувањето.

Звук на проток на воздух (нормална бука од вентилаторот): Овој звук може да се слушне кај ладилниците со функција за спречување замрзнување во текот на нормалната работа на системот заради циркулацијата на воздухот.

Ако се наталожува влага во ладилникот

- Дали целата храна е спакувана правилно? Дали садовите се исушени пред да ги ставите во ладилникот?
- Дали вратите на ладилникот се отвораат честопати? Влагата од просторијата влегува во ладилникот кога се отвораат вратите. Влагата ќе се наталожи побргу ако ги отворате вратите многу често, особено ако има многу влага во просторијата.
- Појавата на водени капки на задниот ѕид веднаш по одмрзнувањето е нормално. (кај статични модели)

Ако вратите не се отвораат и затвораат правилно

- Дали спакуваната храна го попречува затворањето на вратата?
- Дали дополнителната опрема на вратата, полиците и фиоките се поставени правилно?
- Дали гумата на вратите е скршена или изабена?
- Дали ладилникот е на рамна површина?

Ако рабовите на ладилникот каде се допира врата се топли

Особено налето (кога е жешко), површините на контактите се стоплуваат додека работи компресорот. Ова е нормално.

ВАЖНИ ЗАБЕЛЕШКИ:

- Функцијата за заштита на компресорот ќе се активира по ненадејно сменување струја или ако го исклучите уредот од струја затоа што гасот во системот за ладење не е уште стабилизирани. Ладилникот ќе започне да работи нормално по 5 минути. Не треба да се грижите.
- Ако нема да го користите ладилникот подолго време (на пр. за време на летниот одмор), исклучете го од струја. Исклучете го ладилникот како што е посочено во поглавјето 4 и оставете ја вратата отворена за да спречите појава на влага и миризба.
- Ако проблемот опстојува откако сте ги следеле сите погоре дадени упатства, повикајте го најблискиот овластен сервис.
- Ладилникот што го купивте е наменет за домашна употреба и може да се користи само дома и за наменетата цел. Не е наменет за комерцијална или заедничка употреба. Ако го користите ладилникот на начин којшто не соодветствува со одликите, потенцираме дека производителот и застапникот не се одговорни за поправките и дефектите во периодот на гаранцијата.
- Рокот на употреба на ладилникот посочен од одделот за индустрија (период на одржување на деловите коишто се неопходни за правилна работа на ладилникот) е 10 години.

СОВЕТИ ЗА ЗАШТЕДА НА ЕНЕРГИЈА

1. Монтирајте го уредот во студена и добро проветрена просторија, но не и на директна сончева светлина и подалеку од извор на топлина (грејно тело, шпорет и сл.). Во спротивно, користете плоча за изолација.
2. Оставете топлата храна и пијалците за да се изладат надвор од уредот.
3. Кога одмрзнувате замрзната храна, ставете ја во ладилникот. Ниската температура на замрзнатата храна ќе помогне при ладењето на одделот за ладилникот при одмрзнувањето. Така се намалува потрошувачката.
4. Пијалците и зготвената храна треба да се во затворени садови кога се ставаат внатре. Во спротивно, влагата се зголемува во уредот. Така се продолжува и времето за работа. Затворањето на пијалците и течностите во садови помага да се зачуваат миризбата и вкусот.
5. Кога ставате храна и пијалци, држете ја вратата отворена колку што е можно пократко.
6. Затворајте ги капаците на сите комори во фрижидерот коишто имаат различна температура (комора за свежа храна, разладување и сл.).
7. Гумата на вратите мора да биде чиста и еластична. Заменете ја гумата кога ќе се изаби требувани.

ДЕО 7. ОПИС НА АПАРАТОТ

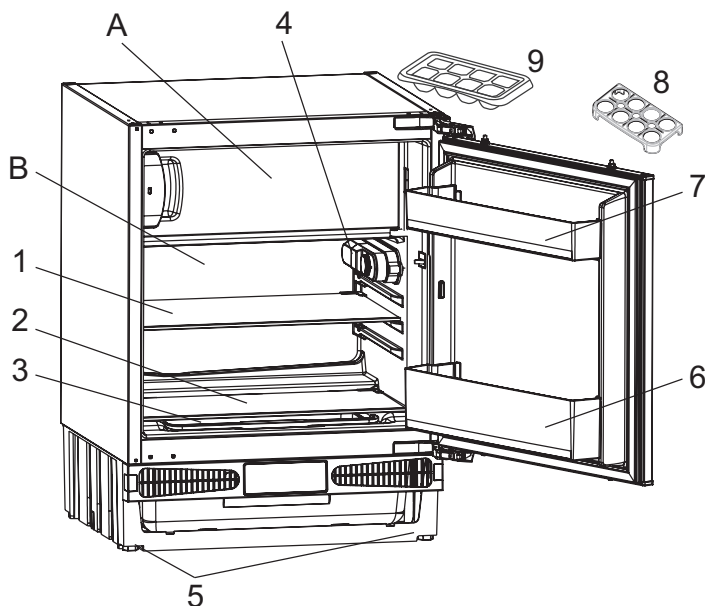

Оваа презентација е само за информирање околу деловите на апаратот. Деловите може да се разликуваат во зависност од моделот на апаратот.

- A) Оддел на замрзнувачот
- Б) Оддел на ладилникот
- 1) Полица во ладилникот
- 2) Капак на комора за свежа храна
- 3) Комора за свежа храна
- 4) Термостат
- 5) Ногарки за порамнување
- 6) Полица за шишиња
- 7) Врата со полица
- 8) Држач за јајца
- 9) Кутија за мраз

Општи забелешки:

Преграда за свежа храна (Ладилник):
Најефикасна искористеност на енергија се обезбедува доколку фиоките во долниот дел од уредот и полиците се рамномерно распределени, тогаш позицијата на корпите на вратата не влијае на потрошувачката на енергија.

Преграда за замрзнување (Замрзнувач):
Најефикасна искористеност на енергија се обезбедува доколку фиоките и корпите се поставени во положба за складирање.

7.1 Димензии

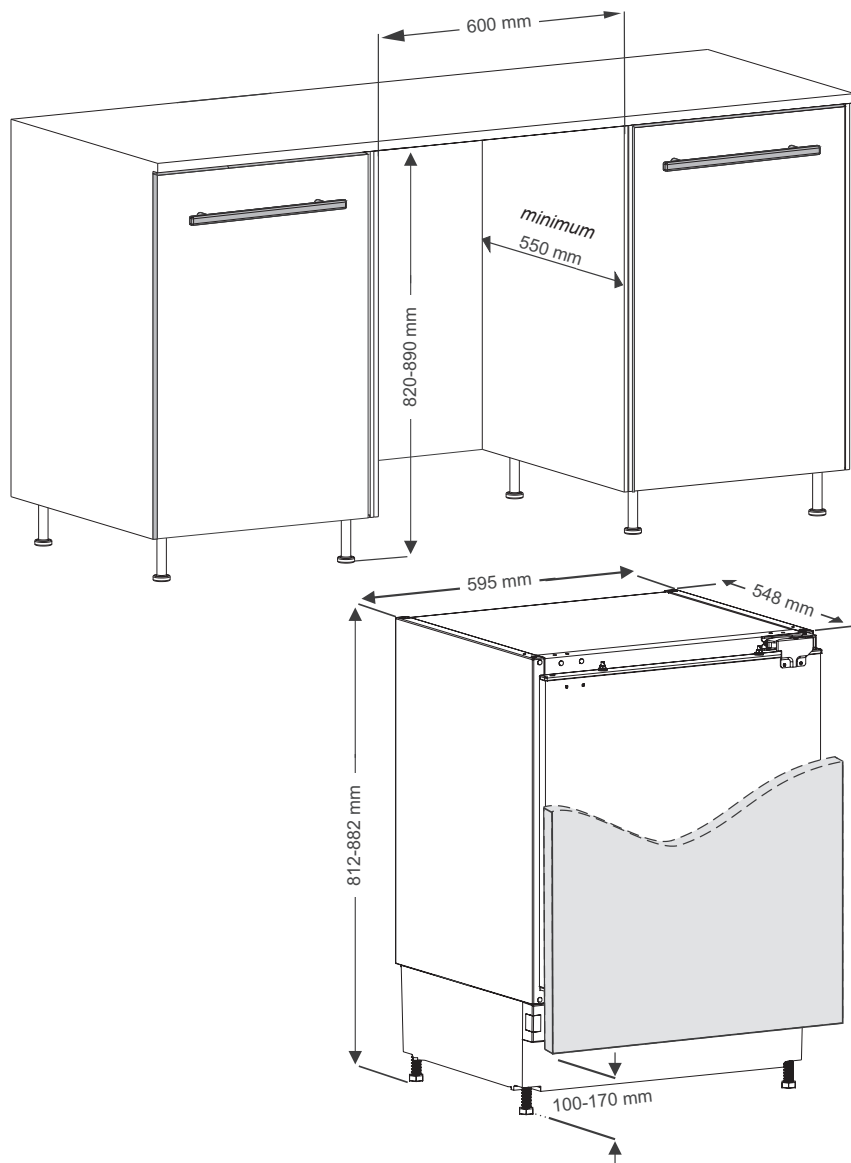

ДЕЛ 8. ТЕХНИЧКИ ПОДАТОЦИ ДЕЛ

Техничките информации се наоѓаат на плочката со спецификации на внатрешната страна на уредот и на етикетата за енергија.

QR-кодот на етикетата за енергија доставена со уредот обезбедува линк до веб адреса со информациите поврзани со перформансите на уредот во базата на податоци на EU EPREL. Чувајте ја етикетата за енергија за идно користење заедно со упатството за употреба и сите други документи обезбедени со овој уред.

Истите информации можете да ги најдете на EPREL преку линкот <https://eprel.ec.europa.eu> со името на моделот и бројот на уредот дадени на плочката со спецификации на уредот.

Посетете ја страната www.theenergylabel.eu за детални информации за етикетата за енергија.

ДЕЛ 9. ИНФОРМАЦИИ ЗА ИНСТИТУТИ ЗА ТЕСТИРАЊЕ

Инсталирањето и подготовката на уредот за која било верификација на EcoDesign треба да биде во согласност со EN 62552. Барањата за вентилација, димензиите на уредот и минимално растојание за задниот дел се дадени во ова Упатство за употреба на ДЕЛ 7. Ве молиме контактирајте го производителот за какви било дополнителни информации, вклучително и планови за транспорт.

ДЕЛ 10. ГРИЖА ЗА КОРИСНИЦИ И СЕРВИС

Секогаш користете само оригинални делови.

Кога контактирате со нашиот овластен сервисен центар, проверете дали ги имате следниве податоци: Модел, PNC, сервиски број. Информациите може да се најдат на плочката со спецификации.

Информации за животната средина Предмет на промени без претходно известување. Можете да ја најдете плочката со спецификации во зоната од ладилникот на левата долна страна.

Оригиналните резервни делови за одредени специфични компоненти се достапни најмалку 7 или 10 години, според видот на компонентата, од пуштањето во промет на последниот уред од моделот.

Посетете ја нашата веб-страница: www.skoleks.mk



Симболот  обележан на уредот, или обележан на неговата документација, покажува дека тој уред не смее да се третира како домашен отпад. Наместо тоа тој уред треба да се предаде во најблискиот пункт за рециклирање на електрички и електронски уреди.

Уништувањето треба да се изврши во согласност со локалните закони и во согласност со стандардите за животната средина.

Të nderuar klient!

*Ju falenderojmë që zgjedhët produktin tonë, sinonim i cilësisë dhe sigurisë. Shpresojmë se i njëjti do ti përgjigjet nevojave dhe kërkesave të juaja. Sa herë që keni nevojë për ne, mos hezitoni dhe na kontaktoni. Ne do të jemi gjithmonë me ju, sa herë që ju keni nevojë për bashkëpunim dhe për dhënjën e të gjitha informatave të nevojshme në lidhje me produktet **Eurolux**.*

Ikona	Lloji	Kuptimi
	PARALAJMËRIM	Lëndim serioz ose rrezik vdekjeje
	RREZIK GODITJEJE ELEKTRIKE	Rrezik tensioni të rrezikshëm
	ZJARRI	Paralajmërim; Rrezik zjarri / materiale të djegshme
	KUJDES	Rrezik lëndimi ose dëmtimi të pronës
	E RËNDËSISHME / SHËNIM	Përdorimi i sistemit në mënyrën e duhur

PËRMBAJTJA

PJESA 1. UDHËZIME MBROJTËSE	75
1.1 Paralajmërime të Përgjithshme Mbrojtëse	75
1.2 Paralajmërime gjatë instalimit.....	80
1.3 Gjatë përdorimit	81
PJESA 2. PËRDORIMI I PAJISJES	82
2.1 Vendosja e termostatit	82
2.2 Paralajmërime të rregullimeve të temperaturës	83
2.3 Aksesorët	83
2.3.1 Tabakaja e akullit (<i>Në disa modele</i>).....	83
PJESA 3. RUAJTJA E USHQIMIT	84
3.1 Pjesa e frigoriferit	84
3.2 Ndarja e ngrirësit	85
PJESA 4. PASTRIMI DHE MIRËMBAJTJA	89
4.1 Shkrirja	89
4.2 Zëvendësimi i Ndriçimit LED	90
PJESA 5. TRANSPORTIMI DHE NDRYSHIMI I POZICIONIT TË INSTALIMIT	91
PJESA 6. PARA SE TË THËRRISNI SHËRBIMIN E MIRËMBAJTJES E PAS SHITJES	91
PJESA 7. PËRSHKRIMI I PAJISJES	94
7.1 Dimensionet.....	95
PJESA 8. TË DHËNA TEKNIKE	96
PJESA 9. TË DHËNA PËR INSTITUTET TESTUESE	96
PJESA 10. KUJDESI PËR KONSUMATORIN DHE MIRËMBAJTJA	96

PJESA 1. UDHËZIME MBROJTËSE

1.1 Paralajmërime të Përgjithshme Mbrojtëse

Lexoni këtë manual me shumë kujdes.

PARALAJMËRIM: Mbajini vrimat e ajrimit të pajisjes, në pjesën e mbyllur ose në strukturën e integruar, të pastruara.

PARALAJMËRIM: Mos përdor mekanizma mekanik ose mjete tjera për të përshpejtuar procesin e shkrirjes, përveç atyre të rekomanduar nga prodhuesi.

PARALAJMËRIM: Mos përdorni pajisje elektrike brenda ndarjeve për ruajtjen e ushqimit të pajisjes, nëse nuk nga lloji i rekomanduar nga prodhuesi.

PARALAJMËRIM: Mos e dëmtoni qarkun e ftohjes.

PARALAJMËRIM: Kur poziciononi pajisjen, sigurohuni që kordoni i energjisë të mos bllokohet ose dëmtohet.

PARALAJMËRIM: Mos vendosni disa priza portative apo furnizime me energji portative në pjesën e pasme të pajisjes.

PARALAJMËRIM: Për të shmangur ndonjë rrezik për shkak të paqëndrueshmërisë së pajisjes, ajo duhet të fiksohet sipas udhëzimeve.



Nëse pajisja juaj përdor R600a si lëndë ftohëse - mund ta mësoni këtë informacion nga etiketa në ftohës), duhet të bëni kujdes gjatë transportit dhe instalimit për të mos lejuar që elementët ftohës të pajisjes të dëmtohen. Megjithëse R600a është një gaz natyror i padëmshëm për mjedisin, por ai është shpërthyes. Në rast të ndonjë rrjedhjeje të shkaktuar nga dëmtimi në elementët ftohës, largojeni frigoriferin nga flakët

e hapura ose burimet e nxehtësisë dhe ajroseni dhomën për disa minuta ku ndodhet pajisja.

- Ndërsa mbani dhe poziciononi frigoriferin, mos dëmtoni qarkun e gazit ftohës.
- Mos vendosni substanca shpërthyes si kanoçe aerosoli me lëndë të djegshme në këtë pajisje.
- Kjo pajisje synon të përdoret në përdorime shtëpiake dhe përdorime të ngjashme si;
 - hapësirat e personelit të kuzhinës në dyqane, zyra dhe ambiente të tjera pune
 - shtëpi ferme dhe nga klientët në hotele, motele dhe ambiente të tjera banimi
 - ambiente të tipit për fjetje dhe ngrënie mëngjesi;
 - furnizime ushqimi dhe aplikime të tjera jo tregtare.
- Nëse priza nuk përputhet me spinën e frigoriferit, ajo duhet të ndërrohet nga prodhuesi, agjenti i shërbimit ose nga persona të tillë të kualifikuar me qëllim që të shmangni rreziqet.
- Një spinë tokëzimi specifike është lidhur me kabllon e korrentit të frigoriferit tuaj. Kjo prizë duhet të përdoret me një prizë me tokëzim prej 16 amperësh. Nëse nuk ka prizë të tillë në shtëpinë tuaj, instalojeni duke angazhuar një elektrikist të autorizuar.
- Kjo pajisje mund të përdoret nga fëmijë të moshës 8 vjeç e lart dhe personat me aftësi të pakësuara fizike, shqisore ose mendore ose me mungesë të përvojës dhe njohurive nëse u është dhënë mbikëqyrje ose udhëzime në lidhje me përdorimin e pajisjes në një mënyrë të sigurt

dhe i kuptojnë rreziqet që përfshihen. Fëmijët nuk duhet të luajnë me pajisjen. Pastrimi dhe mirëmbajtja nga përdoruesi nuk duhet bërë nga fëmijë pa mbikëqyrje.

- Fëmijët e moshave nga 3 deri në 8 lejohen të ngarkojnë dhe shkarkojnë pajisjet frigoriferike. Fëmijët nuk pritët të kryejnë pastrim ose mirëmbajtje të përdoruesit të pajisjes, fëmijët shumë të vegjël (0-3 vjeç) nuk pritët të përdorin pajisje, fëmijët e vegjël (3-8 vjeç) nuk pritët të përdorin pajisje në mënyrë të sigurt nëse nuk janë në mbikëqyrje të vazhdueshme, fëmijët e rritur (8-14 vjeç dhe personat e cenueshëm mund të përdorin pajisje në mënyrë të sigurt pasi t'u jepet mbikëqyrje e duhur ose udhëzime lidhur me përdorimin e pajisjes. Personat shumë të cenueshëm nuk pritët të përdorin pajisje sigurt nëse nuk ju jepet mbikëqyrje e vazhdueshme.
- Nëse kabloja e korrentit është e dëmtuar, ajo duhet të ndërrohet nga prodhuesi, agjenti i tij i shërbimit ose nga persona të ngjashëm të kualifikuar për të shmangur rrezikun.
- Kjo pajisje nuk është bërë për përdorim në lartësi më tepër se 2000 m.

Për të shmangur kontaminimin e ushqimit, ju lutemi respektoni udhëzimet e mëposhtme:

- Hapja e derës për periudha të gjata mund të shkaktojë një rritje të ndjeshme të temperaturës në pjesët (ndarjet) e pajisjes.
- Pastroni rregullisht sipërfaqet që mund të hyjnë në kontakt me ushqimin dhe sistemet e qasshme të kullimit Rruani

AL

mishin dhe peshkun në kontejnerë të përshtatshëm në frigorifer, në mënyrë që ato të mos jenë në kontakt ose të mos kullojnë në ushqime të tjera.

- Ndarjet për ushqim të ngrirë me dy yje janë të përshtatshme për ruajtjen e ushqimit të ngrirë, ruajtjen ose bërjen e akullores dhe bërjen e kubeve prej akulli.
- Njësitë me një, dy dhe tre yje nuk janë të përshtatshme për ngrirje të ushqimit të freskët.
- Nëse pajisja ftohëse është lënë bosh për periudha të gjata, fiken, shkrijeni, pastrojeni, thajeni dhe lëreni derën e hapur për të parandaluar zhvillimin e mykut brenda në pajisje.

Frigoriferët e vjetër dhe të prishur

- Nëse frigoriferi juaj ka një çelës, thyeni ose hiqeni çelësin para se ta hidhni pasi fëmijët mund të bllokohen brenda dhe mund të shkaktojnë aksident.
- Frigoriferët dhe ngrirësit e vjetër përmbajnë materiale izolimi dhe ftohës me CFC. Andaj, kujdesuni që të mos e dëmtoni mjedisin kur hidhni frigoriferët tuaj të vjetër.

Deklarata CE e konformitetit

Deklarojmë se produktet tona plotësojnë Direktivat Evropiane, Vendimet dhe Rregulloret e zbatueshme dhe kërkesat të listuara në standardet e referuara.

Hedhja e pajisjes suaj të vjetër



Simboli mbi produkt ose mbi pakon e tij tregon se ky produkt ndoshta nuk trajtohet si mbeturina amvisërie. Por, duhet të dorëzohet në pikën e përshtatshme për riciklim të pajisjeve elektrike dhe elektronike. Duke u siguruar që ky produkt të hidhet në mënyrë të duhur, ju do të ndihmoni të parandaloni pasojat negative potenciale për mjedisin dhe shëndeti publik, të cilat për ndryshe do të shkaktoheshin nga hedhja jo e volitshme e këtij produkti. Për më shumë informata lidhur me riciklimin e këtij produkti, ju lutemi kontaktoni zyren lokale në qytetin tuaj, shërbimin tuaj për hedhje të mbeturinave të amvisërisë ose shitoren ku e keni blerë produktin.

Paketimi dhe Mjedisi



Materialet e paketimit mbrojnë makinën nga dëmtimi i cili mund të shfaqet gjatë transportit.

Materialet e paketimit janë jo të dëmshme për mjedisin sepse janë të riciklueshme. Përdorimi i materialit të ricikluar redukton konsumin e lëndës së parë dhe si pasojë redukton prodhimin e mbeturinave.

Shënim:

- Ju lutem lexoni manualin e udhëzimeve me kujdes para se të instaloni dhe përdorni pajisjen tuaj. Ne nuk jemi përgjegjës për dëmtimet që mund të ndodhin prej keqpërdorimit.
- Ndiqni të gjitha udhëzimet në pajisjen dhe manualin e përdorimit dhe mbajeni këtë manual në një vend të sigurt për të zgjidhur problemet që mund të ndodhin në të ardhmen.
- Kjo pajisje prodhohet dhe përdoret në shtëpi dhe mund të përdoret vetëm brenda në ambiente shtëpiake dhe për qëllimet e përcaktuara. Nuk është e përshtatshme për përdorim tregtar ose të zakonshëm. Ky lloj përdorimi do të bëjë që garancia e pajisjes të anulohet dhe kompania jonë nuk do të jetë përgjegjëse për humbjet që ndodhin.
- Kjo pajisje është prodhuar që të përdoret në shtëpi dhe është e përshtatshme vetëm për të ftohur / ruajtur ushqime. Nuk është e përshtatshme për përdorim tregtar ose të zakonshëm dhe/ose për të ruajtur substanca të tjera përveç ushqimeve. Kompania jonë nuk është përgjegjëse për dëmet ose humbjet që ndodhin nga përdorimi i pavolitshëm i pajisjes.

1.2 Paralajmërime gjatë instalimit

Para përdorimit të ngrirësit të frigoriferit tuaj për herë të parë, ju lutemi kushtoni vëmendje pikave vijuese:

- Tensioni i punës për ngrirësin e frigoriferit tuaj është 220-240 V në 50Hz.
- Spina duhet të arrihet me lehtësi pas instalimit.
- Ngrirësi i frigoriferit tuaj mund të mbajë erë kur përdoret për herë të parë. Kjo është normale dhe era do të zhduket kur ngrirësi i frigoriferit tuaj fillon të ftohet.
- Para se të lidhni ngrirësin e frigoriferit tuaj, sigurohuni që të dhënat në etiketën e të dhënave (tensioni dhe ngarkesa e lidhjes) përputhen me rrjetin e rrymës elektrike. Nëse dyshoni, konsultohuni me elektrikist të kualifikuar.
- Futeni spinën në një prizë me lidhje efikase të tokëzimit. Nëse priza nuk ka kontakt tokëzimi ose spina nuk përshtatet, ju sugjerojmë që të thërritni një elektrikist të autorizuar për ndihmë.
- Pajisja duhet të lidhet me një prizë të instaluar mirë me siguresë. Furnizimi elektrik (AC) dhe tensioni në pikën e punimit duhet të përputhen me detajet në etiketën e pajisjes (etiketa ndodhet në pjesën e brendshme në të majtë të pajisjes).
- Ne nuk mbajmë përgjegjësi për dëmtimet që ndodhin për shkak të përdorimit pa tokëzim.
- Vendoseni ngrirësin e frigoriferit në një vend ku nuk do të ekspozohet nën dritën direkte të diellit.
- Ngrirësi i frigoriferit tuaj asnjëherë nuk guxon të përdoret në mjedis të hapur ose të ekspozohet ndaj shiut.
- Pajisja juaj duhet të jetë të paktën 50 cm larg nga sobat, furrat me gaz dhe pajisjet e ngrohjes dhe duhet të jetë të paktën 5 cm larg nga furrat elektrike.
- Kur ngrirësi i frigoriferit tuaj vendoset pranë një ngrirësi, duhet të ketë të paktën 2 cm distancë midis tyre për të mos lejuar krijimin e lagështisë në sipërfaqen e jashtme.
- Mos e mbuloni trupin ose kreun e ngrirësit të frigoriferit me dantellë. Kjo ndikon në performancën e ngrirësit të frigoriferit tuaj.
- Nevojitet hapësirë të paktën 150 mm sipër pajisjes tuaj. Mos vendosni asgjë sipër pajisjes.
- Mos vendosni sende të rënda mbi pajisje.
- Pastroni pajisjen mirë para se ta përdorni (shiko Pastrimi dhe Mirëmbajtja).
- Para se të përdorni ngrirësin e frigoriferit tuaj, fshini të gjithë pjesët me solucion të ujit të ngrohtë dhe një lugë çaji me sodë bikarbonat. Pastaj, shpëlajeni me ujë të pastër dhe thajeni. Ktheni të gjitha pjesët sërish në ngrirësin e frigoriferit pas pastrimit.
- Procedura e instalimi në njësinë e kuzhinës është dhënë në manualin e instalimit. Ky produkt synon të përdoret vetëm në njësitë e përshtatshme të kuzhinës.
- Përdorni këmbët e përshtatura të përparme për tu siguruar që pajisja të jetë e niveluar dhe e qëndrueshme. Mund t'i rregulloni këmbët duke i rrotulluar në cilën anë të doni. Kjo mund të bëhet para se të vendosni ushqim në pajisje.



1.3 Gjatë përdorimit

- Mos lidh frigoriferin-ngrirësin tuaj me furnizimin e rrymës elektrike me përçues zgjatës.
- Mos përdor spina të dëmtuara, të zhveshura ose të vjetra.
- Mos përdorni përshtatës spine.



- Mos e tërhiqni, kërrusni ose dëmtoni kabllon.
- Kjo pajisje synon të përdoret vetëm nga të rriturit. Mos i lejoni fëmijët të luajnë me pajisjen ose të varen në derën e pajisjes.
- Asnjëherë mos prekni përçuesin/spinën me duar të lagura. Kjo mund të shkaktojë qark të shkurtër ose tronditje elektrike.
- Mos vendosni shishe qelqi ose kanoçe në dhomën e ngrirjes sepse do të plasin kur të ngrijnë përbajtjet.
- Mos vendosni materiale shpërthyes ose të djegshme në frigoriferin tuaj. Pijet me përbajtje të lartë alkoolike i vendosni në mënyrë vertikale në ndarjen e frigoriferit dhe sigurohuni që kapakët janë të shtrënguar fort.
- Kur të largoni akullin nga ndarja e akullit, mos e prekni atë. Akulli mund të shkaktojë djegie nga akulli dhe/ose prerje.
- Mos i prekni produktet e ngrira me duar të lagura! Mos hani akullore ose kube akulli menjëherë sa të nxirren nga ndarja e akullit.
- Mos ri-ngrini ushqimet e ngrira pas shkrirjes. Kjo mund të shkaktojë probleme shëndetësore, siç është helmimi me ushqim.

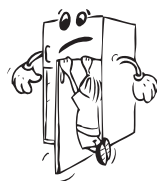

PJESA 2. PËRDORIMI I PAJISJES

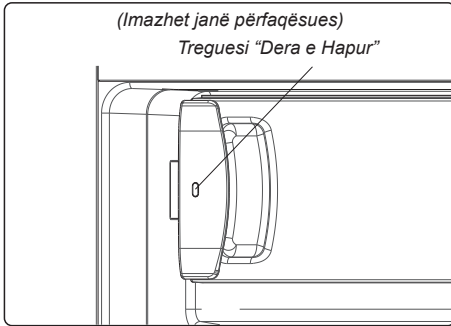

Treguesi “Dera e Hapur”;

Treguesi „Dera e Hapur“ në dorezë tregon nëse dera është mbyllur siç duhet ose nëse ka mbetur hapur.

Nëse treguesi është i kuq, dera është shumë e hapit.

Nëse treguesi është i bardhë, dera është e mbyllur siç duhet.



Dera e ngrirësit gjithmonë duhet të mbahet e mbyllur. Kjo do ta parandaloj shkriren e ushqimeve. Çdo akull i trash dhe ngricë e tubuar brenda ngrirësit, dhe rrije e panevojshme e konsumit të energjisë, do të shmangen.

2.1 Vendosja e termostatit

Termostati i ngrirësit rregullon automatikisht temperaturën brenda ndarësve të ngrirësit dhe ftohësit. Temperaturat e frigoriferit mund të ftohohen duke rrotulluar çelësin në numra më të lartë; prej 1 deri 3, prej 1 deri 5 ose SF (Numrat maksimal në termostat varen nga produkti juaj).

Rregullimet e termostatit;

1 – 2: Ruajtja afatshkurtër e ushqimit.

3 – 4: Ruajtja afatgjatë e ushqimit.

5: Pozicioni maksimal i ftohjes. Pajisja do të punojë më gjatë. Nëse ka nevojë, ndryshoni parametrat e temperaturës.

Nëse mekanizmi ka pozicionin SF.

- Rrotulloni çelësin ka SF për të ngrirë ushqimin e freskët shpejt. Në këtë pozitë, dhoma ose seksioni i frigoriferit do të punojë në temperatura të ulëta. Pasi të ngrijë ushqimi, rrotulloni çelësin e termostatit në pozitën e tij normale. Nëse nuk e ndryshoni pozitën SF, puna e pajisjes suaj automatikisht do të kthehet në pozitën e fundit të përdorur të termostatit sipas kohës së shënuar. Ktheni çelësin e termostatit në pozitën SF dhe kthejeni në përdorim normal sipas kohës së treguar në shënim. Nëse çelësi i termostatit është në pozitën SF kur fillon pajisja juaj në fillim, puna e pajisjes suaj do të kthehet automatikisht në pozitën 3 të termostatit sipas kohës së treguar në shënim.



Funksioni i super ftohjes do të anulohet në mënyrë automatike pas një maksimumi prej 48 orësh.

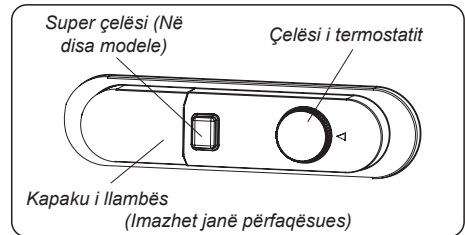

2.2 Paralajmërime të rregullimeve të temperaturës

- Frigoriferi juaj është bërë që të punojë në intervalet e temperaturës së ambientit të përcaktuara në standardet, sipas klasës klimatike të përcaktuar në etiketën e informacionit. Nuk rekomandohet që frigoriferi juaj të përdoret në ambiente të cilat janë jashtë intervaleve të treguara të temperaturës. Kjo do të reduktojë efikasitetin ftohës të pajisjes.
- Rregullimet e temperaturës duhet të bëhen sipas shpeshtësisë së hapjes së derës, sasisë së ushqimit që mbahet brenda ngrirësit dhe temperaturës së ambientit të vendit të ngrirësit.
- Kur pajisja kyçet për së pari herë, lejojeni që të punojë 24 orë me qëllim që të arrihet temperatura e punës. Gjatë kësaj kohe, mos e hapni derën dhe mos mbani sasira të mëdha të ushqimit brenda.
- Aplikohet një funksion vonese prej 5 minutash për të parandaluar dëmtimin e kompresorit të frigoriferit tuaj kur e hiqni dhe lidhni prizën ose kur ndodh një ndërprerje energjie. Pajisja juaj do të fillojë të punojë normalisht pas 5 minutash.

Klasa klimaterike dhe kuptimi:

T (tropikal): Kjo pajisje ftohëse synon të përdoret në temperaturë ambientale duke filluar nga 16 C deri 43 C.

ST (subtropikale): Kjo pajisje ftohëse synon të përdoret në temperaturë ambientale duke filluar nga 16 C deri 38 C.

N (Mesatare): Kjo pajisje ftohëse synon të përdoret në temperaturë ambientale duke filluar nga 16 C deri 32 C.

SN (mesatare e zgjeruar): Kjo pajisje ftohëse synon të përdoret në temperaturë ambientale duke filluar nga 10 C deri 32 C.

Klasa e klimes	Temperatura e ambientit (°C)
T	Midis 16 dhe 43 °C
ST	Midis 16 dhe 38 °C
N	Midis 16 dhe 32 °C
SN	Midis 10 dhe 32 °C

2.3 Aksesorët

Përshkrimet vizuale dhe teksti në pjesën e aksesorëve mund të ndryshojnë sipas modelit të pajisjes suaj.

2.3.1 Tabakaja e akullit (Në disa modele)

- Mbusheni tabakanë e akullit me ujë dhe vendoseni në pjesën e ngrirjes.
- Pasi uji të jetë kthyer plotësisht në akull, mund ta rrotulloni tabakanë siç tregohet më poshtë për të hequr kubat e akullit.

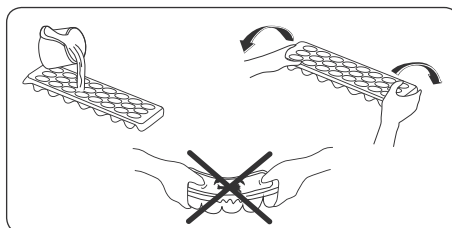

PJESA 3. RUAJTJA E USHQIMIT

3.1 Pjesa e frigoriferit

- Për të pakësuar lagështinë dhe për të shmangur formimin e akullit, mos vendosni asnjëherë lëngje në enë të hapura në frigorifer. Akulli ka tendencën të përqendrohet në pjesët më të ftohta të lëngjeve avulluese dhe, me kalimin e kohës, do të kërkojë shkrirje më të shpeshtë.
- Gjellat e gatuar patjetër të mbeten të mbuluara kur mbahen në frigorifer. Mos vendosni ushqime të ngrohta në frigorifer, ndryshe temperatura/lagështia brenda frigoriferit do të rritet, duke reduktuar efikasitetin e frigoriferit.
- Sigurohuni që asnjë artikull të mos jetë në kontakt me murin e pasmë të pajisjes sepse do të krijohet akull dhe paketimi do të ngjitet për të. Mos e hapni derën e frigoriferit shumë shpesh.
- Rekomandojmë që mishi dhe peshku i pastër të mbështillen çlirë dhe të ruhen në raftin e qelqit mbi shportën e perimeve ku ajri është më i ftohtë, sepse kjo ofron kushtet më të mira të ruajtjes.
- Ruani pemët dhe perimet e çlira në kontejnerin për pemë dhe perime.
- Ruajtja e pemëve dhe perimeve veçmas ndihmon në parandalimin e perimeve të ndjeshme ndaj etilenit (gjethe të gjelbëra, brokoli, karota, etj.) të cilat ndikohen nga pemët që lëshojnë etilen (banane, pjeshkë, kajsi, etj.)
- Mos vendosni perime të lagështa në frigorifer.
- Koha e ruajtjes për të gjitha ushqimet varet nga cilësia fillestare e ushqimit dhe nga cikli i pandërprerë ftohës para ruajtjes në frigorifer.
- Kullimi i ujit nga mishi mund t'i kontaminojë edhe produktet tjera në frigorifer. Duhet të paketohen produktet e mishit dhe të pastroni lëngun e mbetur në rafte.
- Mos vendo ushqim para vrimave për qarkullimin e ajrit.
- Konsumoni ushqimet e paketuara para datës së rekomanduar të skadimit.

Mos lejoni që ushqimi të kontaktojë me sensorin e temperaturës, i cili gjendet në ndarjen e frigoriferit, me qëllim që të ruani ndarjen e frigoriferit në temperaturë minimale.

- Për kushte normale të punës, do të jetë e mjaftueshme të përshtatim rregullimin e temperaturës së frigoriferit tuaj në +4 °C.
- Temperatura e ndarjes së frigoriferit duhet të jetë 0–8 °C, ushqimet e freskëta nën 0 °C ngrijnë dhe kalben, ngarkesa bakteriale rritet mbi 8 °C, dhe prishet.
- Mos vendos ushqimin e nxehtë menjëherë në frigorifer, prisni që temperatura ulet. Ushqimet e nxehta rrisin shkallën e frigoriferit tuaj dhe shkaktajnë helmim ushqimi dhe prishje të panevojshme të ushqimit.
- Mishi, peshku, etj., duhet të ruhen në ndarjen më të ftohtë të ushqimit, dhe ndarja ose dhoma e zarzavateve preferohet për zarzavate. (Nëse ka)
- Për të shmangur kontaminimin ndërmjet produkteve ushqimore, produktet e mishit dhe pemët/perimet nuk duhet të ruhen bashkë.

- Ushqimet duhet të vendosen në frigorifer në enë të mbyllura ose të mbuluara për të parandaluar lagështinë dhe aromat.

Tabela më poshtë është një udhëzim i shpejt për t'u treguar mënyrën më efikase të ruajtjes së grupeve kryesore të ushqimit në ndarjen e frigoriferit.

Ushqimi	Koha e ruajtjes	Ku t'i vendosni në frigorifer
Perimet dhe frutat	1 javë	Në pjesen për ruajtjen e perimeve (pa i mbështjellë)
Mishi dhe peshku	2 deri në 3 ditë	Mbuluar me fletë dhe qesë plastike ose në kuti metalike (te rafti i xhamit)
Djathë i freskët	3 deri në 4 ditë	Në raftin e veçantë të derës
Gjalpë dhe margarinë	1 javë	Në raftin e veçantë të derës
Produkt me shishe, qumësht dhe kos	Deri në datën e skadimit të rekomanduar nga prodhuesi	Në raftin e veçantë të derës
Vezët	1 muaj	Në raftin e vezëve
Ushqimet e gatuar	2 ditë	Të gjitha raftet

SHËNIM:



Patatet, qepët dhe hudhrrat nuk duhet të vihen në frigorifer.

3.2 Ndarja e ngrirësit

- Ngrirësi përdoret për ruajtjen e ushqimeve të ngrira, ngrirjen e ushqimeve të freskëta, dhe për bërjen e kubeve të akullit.
- Ushqimi në formë të lëngshme duhet të ngrihet në gota plastike dhe ushqimet tjera duhet të ngrihen në fleta ose qese plastike. Për ngrirjen e ushqimit të freskët; mbështillni dhe mbyllni ushqimin e freskët siç duhet, pra paketimi duhet të jetë i mbyllur hermetikisht dhe pa kullime. Qeset e posaçme për ngrirje, qeset prej polietileni me fletë alumini dhe enët plastike janë ideale.
- Mos vendosni ushqim të freskët pranë ushqimeve të ngrira, pasi ushqimet e ngrira mund të shkrihen.
- Para ngrirjes së ushqimit të freskët, ndajeni atë në pjesë të cilat mund të konsumohen në një vakt.
- Konsumoni ushqimin e shkrirë të brenda një periudhe të shkurtër kohore pas shkrirjes.
- Gjithmonë zbatoni udhëzimet e prodhuesit në pakon e ushqimit kur ruani ushqime të ngrira. Nëse nuk janë dhënë informacione, ushqimet nuk duhet të ruhen për më shumë se 3 muaj nga data e blerjes.
- Kur blihet ushqim i ngrirë, sigurohuni që është ruajtur në kushte të volitshme dhe pakoja nuk është dëmtuar.
- Ushqimi i ngrirë duhet të transportohet në kontejnerë të përshtatshëm dhe të vendosen në ngrirës sa më shpejt që është e mundur.

AL

- Mos blini ushqime të ngrira nëse paketimi tregon shenja të lagështisë dhe bymimit jonormal. Është e mundur që të jetë ruajtur në një temperaturë jostabile dhe se përmbajtjet të jenë prishur.
- Periudha në të cilën mund të mbahet ushqimi i ngrirë varet nga temperatura e dhomës, konfigurimi i termostatit, sa shpesh hapet dera, lloji i ushqimit dhe kohëzgjatja që duhet për të transportuar produktin nga dyqani në shtëpi.
- Gjithmonë ndiqni udhëzimet e shkruara në ambalazhin e produktit dhe kurrë mos e përdorni produktin pas kalimit të afatit për përdorim.
- Nëse dera e ngrirësit është mbajtur hapur për një periudhë të gjatë siç duhet, atëherë do të formohet akull dhe mund të parandalohet qarkullimi efektiv i ajrit.
- Për ta zgjidhur këtë, largoni ngrirësin nga priza dhe pritni të shkrihet. Pastrojeni ngrirësin pasi të jetë shkrirë plotësisht.
- Vëllimi i ngrirësit i cekur në etiketë është vëllimi pa shporta, kapakë, dhe kështu me radhë.
- Mos ngrini ushqime të shkrira. Mund të përbëjë rrezik për shëndetin tuaj pasi mund të shkaktojë probleme si për shembull helmim nga ushqimi.

SHËNIM: Nëse tentoni të hapni derën e ngrirësit menjëherë pas mbylljes, do të hasni në vështirësi me hapjen e saj. Kjo është normale. Pasi të arrihet ekuilibri, dera do të hapet me lehtësi.



Tabela më poshtë është një udhëzim i shpejt për t'u treguar mënyrën më efektive të ruajtjes së grupeve kryesore të ushqimit në ndarjen e ngrirësit.

Mishi dhe peshku	Përgatitja	Koha e ruajtjes (muaj)
Biftek	Mbështjellë në qese	6 – 8
Mish qengji	Mbështjellë në qese	6 – 8
Rosto viçi	Mbështjellë në qese	6 – 8
Mish viçi në kuba	Në copa të vogla	6 – 8
Mish qengji në kuba	Në copa	4 – 8
Mish i grirë	Në pako pa erëza	1 – 3
Të brendshme (copa)	Në copa	1 – 3
Suxhuk/sallam	Duhet të paktohet edhe nëse ka membranë	1 – 2
Mish pule dhe pulë deti	Mbështjellë në qese	4 – 6
Mish rose dhe pate	Mbështjellë në qese	4 – 6

Mishi dhe peshku	Përgatitja	Koha e ruajtjes (muaj)
Mish dreri, lepuri, derr i egër	Në porcione 2,5 kg dhe në fileto	6 – 8
Peshk i ujërave të ëmbla (salmon, krap, etj.)	Pas pastrimit të të brendshmeve dhe luspave të peshkut, lajeni dhe thajeni dhe nëse është e nevojshme, prisni kokën dhe bishtin e peshkut.	2
Peshk pa yndyrë (levrek, gjuhëz, turbot)		4
Peshk pa yndyrë (ton, skumbri, sardele)		2 – 4
Butakët	Pastruar në qese	4 – 6
Havjar	Në paketim, alumin ose enë plastike	2 – 3
Kërmil	Në ujë të kripur, alumin ose enë plastike	3

 **SHËNIM:** Mishi i ngrirë duhet të gatuhet si mish i freskët pasi të jetë shkrirë. Nëse mishi nuk gatuhet pasi është shkrirë, nuk duhet ngrirë përsëri.

Perimet dhe frutat	Përgatitja	Koha e ruajtjes (muaj)
Lulelakër	Hiqni gjethet, prisni zemrën e saj në copa dhe lëreni në ujë me pak lëng limoni për pak kohë	10 – 12
Fasule dhe bizele	Lajini dhe prijini në copa të vogla	10 – 13
Fasule	Hiqni lëvoret dhe lajini	12
Kërpudha dhe shparg	Lajini dhe prijini në copa të vogla	6 – 9
Lakër	Pastrojeni	6 – 8
Patëllxhanë	Prijini në copa 2 cm pas larjes	10 – 12
Misër	Pastrojeni dhe paketojeni me kalli ose si misër të ëmbël	12
Karota	Pastrojini dhe prijini në feta	12
Specat	Prisni bishtin, prijini në dy copa dhe hiqni farat	8 – 10
Spinaq	Lajeni	6 – 9
Mollë dhe dardhë	Qërojini dhe priteni në feta	8 – 10
Kajsi dhe pjeshkë	Prijini në dy pjesë dhe hiqni bërthamën	4 – 6
Luleshtrydhe dhe manaferra	Pastrojini dhe lajini	8 – 12
Fruta të gatuarat	Shtoni 10% sheqer në kontejner	12
Kumbulla, qershi	Hiqni bishtat dhe lajini	8 – 12

Produkte qumështi Pasta	Përgatitja	Koha e ruajtjes (muaj)	Kushtet e ruajtjes
Qumësht kutie (i homogjenizuar)	Në paketimin e tij	2 – 3	Qumësht i pastër – në paketimin e tij
Djathë përveç djathit të bardhë	Në feta	6 – 8	Mund të lihet në paketimin origjinal për ruajtje për një kohë të gjatë për ruajtje afatgjatë, duhet të ruhet në qese plastike
Gjalpë, margarinë	Në paketim	6	

	Koha e ruajtjes (muaj)	Koha e shkrirjes në temperaturën e dhomës (orë)	Koha e shkrirjes në furrë (min.)
Buka	4 – 6	2 – 3	4 – 5 (220 – 225°C)
Biskota	3 – 6	1 – 1,5	5 – 8 (190 – 200°C)
Brumëra	1 – 3	2 – 3	5 – 10 (200 – 225°C)
Pasta	1 – 1,5	3 – 4	5 – 8 (190 – 200°C)
Peta brumi	2 – 3	1 – 1,5	5 – 8 (190 – 200°C)
Pica	2 – 3	2 – 4	15 – 20 (200 °C)

PJESA 4. PASTRIMI DHE MIRËMBAJTJA

 Shkëputeni njësinë nga priza para se ta pastroni.

 Mos e lani makinën tuaj duke hedhur ujë mbi të.

 Mos përdorni produkte, detergjente ose sapunë gërryes për pastrimin e pajisjes. Pasi t'i keni larë, shpëlani me ujë të pastër dhe fshijini me kujdes. Pasi të keni mbaruar pastrimin, rilidhni spinën me rrymën elektrike me duar të thata.

- Sigurohuni që të mos futet ujë në kutinë e llambës dhe komponentet tjera elektrike.
- Pajisja duhet të pastrohet rregullisht duke përdorur një solucion të bikarbonatit të sodës dhe ujë të ngrohtë.
- Pastroni me dorë aksesoret veçmas me ujë dhe sapun. Mos i pastroni aksesoret me enëlarëse.
- Pastroni kondensatorin me fuqë së paku dy herë në vit. Kjo do t'ju ndihmojë të kurseni kostot e energjisë dhe të rrit produktivitetin.

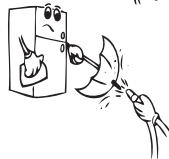
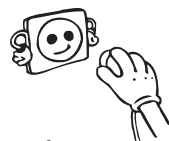

  **Furnizimi elektrik patjetër të shkëputet gjatë pastrimit.**

4.1 Shkrirja

Shkrirja ndarjes së frigoriferit

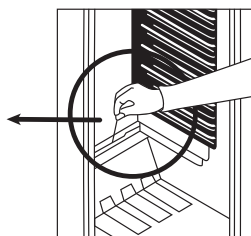
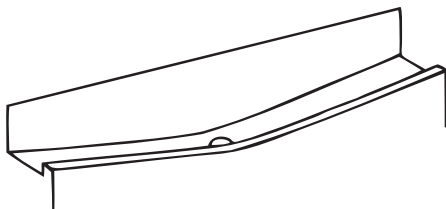

- Shkrirja shkaktohet në mënyrë automatike në ndarjen e frigoriferit gjatë operimit. Uji mbliidhet nga tasi i avullimit dhe avullohet në mënyrë automatike.
- Tabakaja e avullimit dhe vrima e shkarkimit të ujit të shkrirjes duhet të pastrohen rregullisht me tapën e shkarkimit të shkrirjes për të mos lejuar që të grumbullohet ujë në fund të frigoriferit në vend se të derdhet jashtë.
- Ju po ashtu mund ta pastroni vrimën shkarkuese duke derdhur një gjysmë gote ujë në të.

Procesi i shkrirjes të ngrirësit

- Sasira të vogla akulli do të akumulohen brenda ngrirësit në varësi të kohëzgjatjes që dera është lënë hapur ose sasisë së lagështisë së futur brenda. Është e rëndësishme të siguroheni që të mos lejohet të formohet ngricë ose akull aty ku ndikon në mbylljen e mirë të guarnacionit të derës. Kjo mund të bëjë që të futet ajër në kabinet duke detyruar kështu punën e vazhdueshëm të kompresorit. Cipa e ngricës është mjaft e butë dhe mund të hiqet me një furçë ose kruajtëse plastike. Mos përdorni kruajtëse metalike ose të mprehta, pajisje mekanike ose mjete të tjera për të përshpejtuar procesin e shkrirjes. Hiqni të gjithë ngricën e shkëputur nga dyshemeja e kabinetit. Për heqjen e cipës së ngricës nuk është e nevojshme ta fikni pajisjen.
- Për heqjen e depozitimeve të mëdha të akullit, hiqeni pajisjen nga priza dhe zbrazini ushqimet në kuti kartoni dhe mbështillen në batanije ose shtresa letre të trasha për t'i mbajtur të ftohta. Shkrirja do të jetë më e efektshme nëse bëhet kur ngrirësi është thuajse bosh dhe duhet të bëhet sa më shpejt të jetë e mundur për të shmangur rritjen e padëshiruar në temperaturën e ushqimeve.
- Mos përdorni kruajtëse metalike ose të mprehta, pajisje mekanike ose mjete të tjera për të përshpejtuar procesin e shkrirjes. Rritja e temperaturës së ushqimeve të ngrira gjatë shkrirjes do të shkurtojë jetëgjatësinë e tyre. Mbani artikujt të mbështjellur dhe të freskëta ndërkohë që po ndodh shkrirja.
- Fshijeni pjesën e brendshme të ndarjes me një sfungjer ose leckë të pastër.
- Për të përshpejtuar procesin e shkrirjes vendosni një ose më shumë tase me ujë të vakët në ndarjen e ngrirësit.
- Kontrolloni ushqimet kur i vendosni përsëri në ngrirës dhe nëse vëreni se disa paketime janë shkrirë, atëherë duhet të hahen brenda 24 orësh ose të gatohen dhe të ngrihen përsëri.
- Pasi të ketë mbaruar shkrirja, pastrojini pjesën e brendshme me solucion me ujë të ngrohtë me pak bikarbonat sode, pastaj thajeni plotësisht. Lajini të gjitha pjesët që hiqen në të njëjtën mënyrë dhe montojini përsëri. Lidhni përsëri pajisjen me prizën dhe lëreni për 2 deri 3 orë në numrin e rregullimit MAX para se të futni ushqime përsëri në ngrirës.

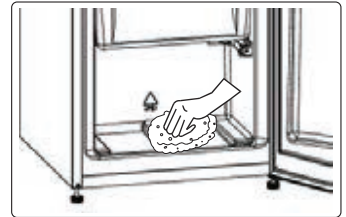

4.2 Zëvendësimi i Ndiriçimit LED

Që të mund të zëvendësojmë ndonjë LED, ju lutemi kontaktoni Qendrën më të afërt të Autorizuar për Mirëmbajtje.



Shënim: Numrat dhe vendndodhja e shiritave LED mund të ndryshojnë sipas modelit.

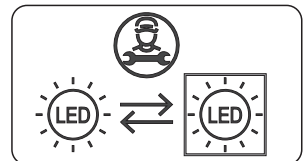

Nëse produkti është i pajisur me llambë LED

Ky produkt përmban një burim drite të klasës së efikasitetit të energjisë <E>.

Nëse produkti është i pajisur me shirit LED ose kartë LED

Ky produkt përmban një burim drite të klasës së efikasitetit të energjisë <F>.

PJESA 5. TRANSPORTIMI DHE NDRYSHIMI I POZICIONIT TË INSTALIMIT

Transporti dhe ndryshimi i vendit të montimit

- Paketimi origjinal dhe stiropori duhet të ruhen për ri-transport (mundësisht).
- Duhet ta lidhni frigoriferin me paketim të trashë, rripa ose kordonë të fortë dhe ndiqni udhëzimet për transportin mbi paketim.
- Hiqni pjesët e lëvizshme (raftet, aksesorët, koshat e perimeve, etj.) ose fiksojini në frigorifer nga goditjet duke përdorur ngjitëse gjatë lëvizjes dhe transportit.

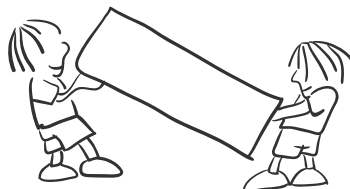

Mbajeni frigoriferin në pozicion vertikal. Në rastë se pajisja kthehet në mënyrë horizontale, duhet të prisni të pakten 3 orë përpara se ta ndizni, mënyrë që t'a parandaloni dëmtimin e sistemit të ftohjes së frigoriferit.

PJESA 6. PARA SE TË THËRRISNI SHËRBBIMIN E MIRËMBAJTJES E PAS SHITJES

Nëse frigoriferi i juaj nuk funksionon në mënyrë të duhur shkak për këtë mund të jetë edhe ndonjë imtësisir. që të kurseni kohën dhe parat para se të thirni teknikun kontrolloni:

Nëse frigoriferi juaj nuk punon;

- A ka ndërprerje energjie?
- Kontrolllo ndërpresin e termostatit mos është në pozicionin „•“
- A është futur mirë spina në prizë?
- A është djegur siguresa e prizës në të cilën është lidhur spina ose a është djegur siguresa kryesore?
- A ka ndonjë defekt në prizë? Për të kontrolluar këtë, futeni frigoriferin në një prizë që e dini se punon.

Nëse frigoriferi juaj nuk ftoh mjaftueshëm:

- A është vendosur në rregull temperatura?
- A është hapur shpesh dera e frigoriferit dhe a është lënë hapur për kohë të gjatë?
- A është mbyllur mirë dera e frigoriferit?
- A keni vënë ndonjë enë ose ushqim në frigorifer që prek murin e pasmë të frigoriferit duke penguar kështu qarkullimin e ajrit?
- A është mbushur tepër frigoriferi?
- A ka distancë të mjaftueshme midis frigoriferit dhe murit të pasmë dhe mureve anësore?
- A është temperatura e ambientit brenda vlerave të përcaktuara në manualin e përdorimit?
- A është ftohur tepër ushqimi në dhomën e frigoriferit? A është vendosur në rregull temperatura?

AL

- A janë vendosur shumë ushqime së fundi brenda pjesës së ngrirjes? Nëse po, frigoriferi mund të ftohë ushqimin brenda pjesës së ftohjes pasi do të punojë për kohë më të gjatë për ta ftohur këtë ushqim.

Nëse frigoriferi juaj punon me shumë zhurmë;

Për të ruajtur nivelin e caktuar të ftohjes, mund të aktivizohet kompresori herë pas here. Zhurmat nga frigoriferi në këtë moment janë normale për shkak të punimit të tij. Kur arrihet niveli i kërkuar i ftohjes, zhurma do të ulet automatikisht. Nëse zhurmat vazhdojnë;

- A është pajisja në pozicion të palëvizshëm? A janë rregulluar këmbët?
- A ka ndonjë gjë prapa frigoriferit?
- A ka rafte ose enë mbi rafte që dridhen? Nëse po atëherë ndërroni raftet dhe/ose enët.
- A dridhen sendet që keni vendosur në frigorifer?

Zhurmat normale

Zhurme kërcitjeje (kërcitje akulli):

- Gjatë shkrirjes automatike.
- Kur pajisja ftohet ose ngrohet (për shkak të ekspansionit të materialit të pajisjes).

Kërcitje të shkurtra: Dëgjohen kur termostati ndez/fik kompresorin.

Zhurma e kompresorit (zhurmë normale motori): Kjo zhurmë do të thotë që kompresori punon normalisht. Kompresori mund të shkaktojë më shumë zhurmë për një kohë të shkurtër kur fillon.

Zhurme gurgullimi dhe spërkatjesh: Kjo zhurmë shkaktohet nga kalimi i lëngut ftohes në tubat e sistemit.

Zhurma e rrjedhës të ujit: Rrjedhë normale e ujit që kalon nga ena e avullimit gjatë shkrirjes. Kjo zhurmë mund të dëgjohet gjatë shkrirjes.

Zhurme e fryrjes të ajrit (zhurma normale e ventilatorit): Kjo zhurmë mund të dëgjohet në një frigorifer No-Frost gjatë punimit normal të sistemit për shkak të qarkullimit të ajrit.

Nëse grumbullohet lagështia brenda frigoriferit;

- A janë paketuar mirë ushqimet? A janë kontejnerët të thatë para se të vendosen në frigorifer?
- A janë hapur shpesh dyert e frigoriferit? Lagështia e dhomës hyn në frigorifer kur hapen dyert e frigoriferit. Lagështia grumbullohet më shpejt kur hapni dyert më shpesh, veçanërisht nëse lagështia e dhomës është e lartë.

Nëse dyert nuk hapen dhe mbyllen mirë;

- A pengojnë paketimet e ushqimeve mbylljen e derës?
- A janë vendosur mirë ndarjet, raftet dhe sirtarët?
- A janë çarë ose prishur gominat e derës?
- A është frigoriferi mbi sipërfaqe të niveluar?

Nëse anët e kabinetit të frigoriferit ku prek dera janë të ngrohta:

- Në mot të nxehtë, sipërfaqet e kontakteve të bashkimeve mund të ngrohen më shumë gjatë punimit normal të kompresorit. Kjo është normale.

Shënime të rëndësishme:

- Do të aktivizohet funksioni i mbrojtjes së kompresorit pas ndërprerjeve të papritura të energjisë ose pas shkëputjes së pajisjes nga priza pasi gazi në sistemin e ftohjes nuk do të jetë stabilizuar. Frigoriferi juaj do të fillojë pas 5 minutash, nuk ka asgjë për t'u shqetësuar.
- Nëse nuk keni synim ta përdorni frigoriferin për kohë të gjatë (p.sh. në pushimet e verës), hiqeni nga priza dhe pastrojeni pasi të jetë bërë shkrija (shiko PJESA 4). Lëreni derën të hapur për të parandaluar lagështinë dhe erërat.
- Nëse një problem vazhdon edhe pasi keni ndjekur të gjitha udhëzimet më sipër, ju lutem konsultohuni me qendrën më të afërt të shërbimit.
- Pajisja që keni blerë është bërë për përdorim familjar dhe mund të përdoret vetëm në shtëpi dhe për qëllimet e përcaktuara. Nuk është e përshtatshme për përdorim tregtar ose të zakonshëm. Nëse konsumatori e përdor pajisjen në një mënyrë që nuk përputhet me këtë, theksojmë se prodhuesi dhe shitësi nuk mbajnë përgjegjësi për asnjë riparim ose dëmtim brenda periudhës së garancisë.

Këshillat për kursimin e energjisë

1. Montojeni pajisjen në një dhomë të freskët, të ajrosur mirë, por jo nën dritën direkte të diellit dhe jo pranë burimeve të nxehtësisë (radiator, furrë, etj). Përndryshe përdorni pllakë izolimi.
2. Lëri ushqimet dhe pijet e ngrohta të ftohen jashtë pajisjes.
3. Kur shkrihi ushqime të ngrira, vendosini në dhomën e frigoriferit. Temperatura e ulët e ushqimit të ngrirë do të ndihmojë për të ftohur frigoriferin kur shkrihet. Në këtë mënyrë kurseni energji. Nëse nxirret ushqim i ngrirë, shkakton harxhim energjie.
4. Kur vendosni pije dhe lëngje ato duhet të mbulohen. Përndryshe krijohet lagështi në pajisje. Prandaj koha e punës bëhet më e gjatë. Gjithashtu mbulimi i pijeve dhe lëngjeve ndihmon për të ruajtur aromën dhe shijen.
5. Kur vendosni ushqime dhe pije, hapeni derën e pajisjes sa më pak kohë të jetë e mundur.
6. Mbani të mbyllur kapakët e çdo ndarjeje të ndryshme temperature në pajisje (krisper, çiller, ... etj.).
7. Rondela e derës duhet të jetë e pastër dhe elastike. Ndërrojini shinat nëse prishen.

PJESA 7. PËRSHKRIMI I PAJISJES

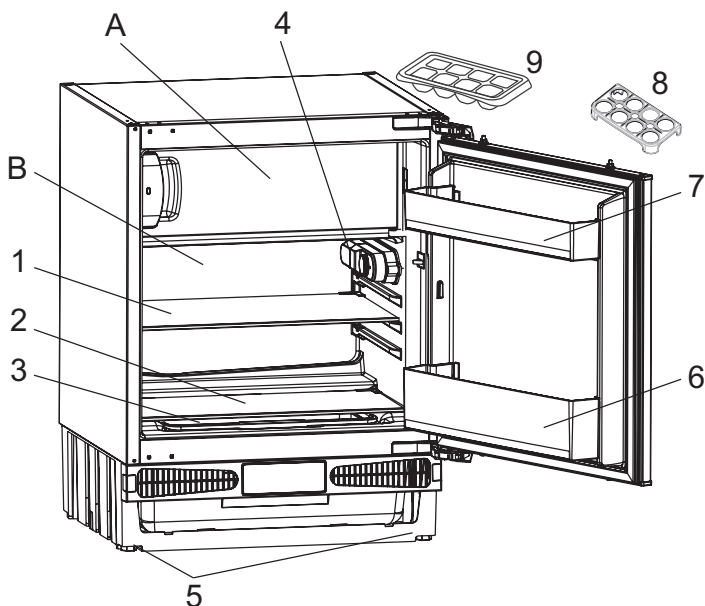

Ky prezantim është vetëm për informacion për pjesët e pajisjes. Pjesët mund të ndryshojnë sipas modelit të pajisjes.

- A) Ndarja e ngrirësit
- B) Ndarja e frigoriferit
- 1) Rafti i frigoriferit
- 2) Kapaku i ndarjes për pemë/perime
- 3) Ndarja për pemë dhe perime
- 4) Çelësi i termostatit
- 5) Këmbë nivelimi
- 6) Rafti i shisheve
- 7) Rafti i derës
- 8) Mbajtësja e vezëve
- 9) Tabakaja e kutisë së akullit

Shënime të përgjithshme:

Ndarja për ushqime të freskëta (Frigorifer):

Përdorimi më efektiv i energjisë sigurohet në konfiguracionin me sirtarët në pjesën e poshtme të pajisjes, dhe raftet e radhitura njëtrajtshëm, pozita e rafteve të derës nuk e ndikon konsumin e energjisë.

Ndarja e ngrirësit (Ngrirës): Përdorimi më efikas i energjisë sigurohet në konfiguracionin ku sirtarët dhe shportat janë në pozicionin e stokut.

7.1 Dimensionet

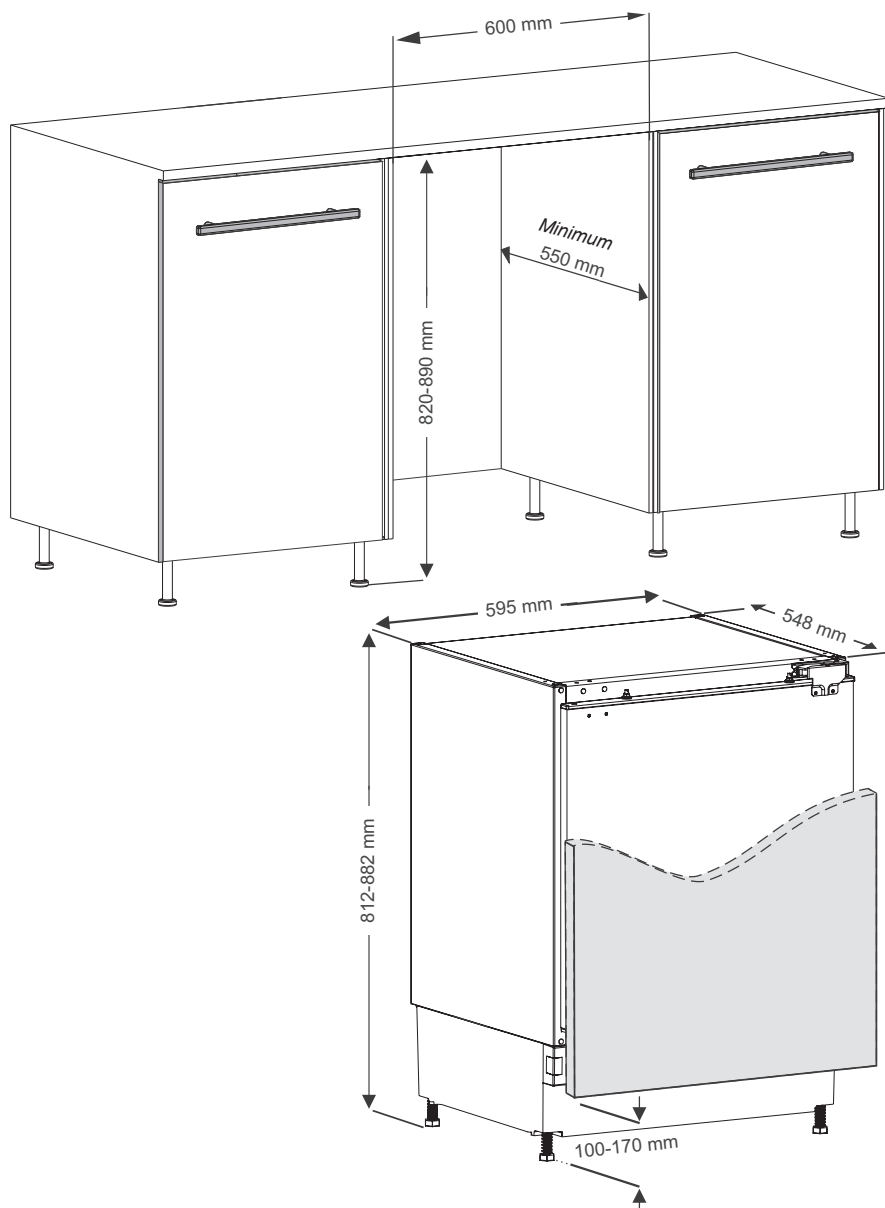

PJESA 8. TË DHËNA TEKNIKE

Të dhënat teknike gjenden në etiketë në anën e brendshme të pajisjes dhe në etiketën e energjisë.

Kodi QR në etiketën e energjisë e furnizuar me pajisjes ofron vegzën e ueb-faqes së të dhënave sa i përket performancën e pajisjes në data bazën EPREL të BE.

Ruani etiketën e energjisë për referencë bashkë me doracakun dhe tërë dokumentet tjera që shkojnë bashkë me pajisjen.

Po ashtu është e mundur të gjeni të dhëna të njëjta në EPREL duke përdorur linkun <https://eprel.ec.europa.eu> dhe emrin e modelit dhe numrin e modelit të cilin e gjeni në pasaportën e të dhënave të pajisjes.

Shihni linkun www.theenergylabel.eu për të dhëna të hollësishme për etiketën e energjisë.

PJESA 9. TË DHËNA PËR INSTITUTET TESTUESE

Instalimi dhe përgatitja e pajisjes për çdo verifikim EcoDesign duhet të përkon me EN 62552.

Kërkesat ose standardet e ventilimit, dimensionet vrimës dhe hapësirat minimale të prapme dihet të cekën në këtë Manual në KAPITULLI 7. Ju lutemi kontaktoni prodhuesin për ndonjë të dhënë tjetër, duke përfshirë edhe planet e ngarkesës.

PJESA 10. KUJDESI PËR KONSUMATORIN DHE MIRËMBAJTJA

Përdorni gjithmonë pjesë rezervë origjinale.

Kur kontaktoni qendrën tonë të autorizuar të shërbimit, ju lutemi jepni informacionin e mëposhtëm: modelin, kodin e produktit, numrin serial.

Ky informacion gjendet në pllakën e emrit. Mund të ndryshohet pa paralajmërim. Etiketa e kompanisë mund të gjendet në anën e poshtme të majtë brenda zonës së frigoriferit.

Pjesët rezervë origjinale për disa komponentë specifike janë të disponueshme për një minimum prej 7 ose 10 vitesh nga nxjerrja në treg e njësisë së fundit të modelit përkatës, në varësi të llojit të komponentit.

Këshilla për përdorim, broshura, këshilla për zgjidhjen e problemeve, informacione për shërbimin dhe riparimin.





Vizitoni faqen tonë të internetit:
www.prileks.com



Simboli  mbi produktin ose mbi ambalazhin e tij tregon se produkti nuk mund të trajtohet si një mbeturinë normale shtëpiake. Produkti për t'u përpunuar duhet të çohet pranë një qendre të posaçme grumbullimi për riciklimin e përbërësve elektrikë dhe elektronikë. Duke u siguruar se ky produkt është trajtuar në mënyrë korrekte, do të kontribuojmë për parandalimin e pasojave potenciale negative për mjedisin e për shëndetin që mund të rrjedhë nga përpunimi i tij i papërshtatshëm. Për informacione më të detajuara për riciklimin e këtij produkti, kontaktoni Komunën, shërbimin vendor për përpunimin e mbeturinave ose dyqanin ku e keni blerë pajisjen.

Dear customers,

*We thank you for choosing our product. We hope that it will reply to all your requirements. Carefully follow the recommendations specified in the following booklet and in this way your appliance will remain working efficiently. Do not hesitate to contact us if necessary. We will always be next to you in order to cooperate you when necessary and to provide you useful information for all products under the trademark **Eurolux**.*

Icon	Type	Meaning
	WARNING	Serious injury or death risk
	RISK OF ELECTRIC SHOCK	Dangerous voltage risk
	FIRE	Warning; Risk of fire / flammable materials
	CAUTION	Injury or property damage risk
	IMPORTANT / NOTE	Operating the system correctly

CONTENTS

PART 1. SAFETY INSTRUCTIONS 99
 1.1 General Safety 99
 1.2 Installation warnings 104
 1.3 During Usage 105
PART 2. USING THE APPLIANCE 106
 2.1 Thermostat Setting 106
 2.2 Temperature Settings Warnings 107
 2.3 Accessories 107
 2.3.1 Ice Tray (In some models)..... 107
PAER 3. FOOD STORAGE 108
 3.1 Refrigerator Compartment 108
 3.2 Freezer Compartment 109
PART 4. CLEANING AND MAINTENANCE 112
 4.1 Defrosting 112
 4.2 Replacing LED Lighting 113
PART 5. TRANSPORTATION AND CHANGING OF INSTALLATION POSITION 114
PART 6. BEFORE CALLING YOUR AFTER SALES SERVICE 114
PART 7. DESCRIPTION OF THE APPLIANCE 117
 7.1 Dimensions..... 118
PART 8. TECHNICAL DATA 119
PART 9. INFORMATION FOR TEST 119
PART 10. CUSTOMER CARE AND SERVICE 119

PART 1. SAFETY INSTRUCTIONS

1.1 General Safety

Warnings Read this user manual carefully.

WARNING: Keep ventilation openings, in the appliance enclosure or in the built-in structure, clear of obstruction.

WARNING: Do not use mechanical devices or other means to accelerate the defrosting process, other than those recommended by the manufacturer.

WARNING: Do not use electrical appliances inside the food storage compartments of the appliance, unless they are of the type recommended by the manufacturer.

WARNING: Do not damage the refrigerant circuit.

WARNING: When positioning the appliance, ensure the supply cord is not trapped or damaged.

WARNING: Do not locate multiple portable socket outlets or portable power supplies at the rear of the appliance.

WARNING: In order to avoid any hazards resulting from the instability of the appliance, it must be fixed in accordance with the instructions.



If your appliance uses R600a as a refrigerant (this information will be provided on the label of the cooler) you should take care during transportation and installation to prevent the cooler elements from being damaged. R600a is an environmentally friendly and natural gas, but it is explosive. In the event of a leak due to damage of the cooler elements, move your fridge away from open flames or heat sources and ventilate the room where the appliance is located for a few minutes.

- While carrying and positioning the fridge, do not damage the cooler gas circuit.
- Do not store explosive substances such as aerosol cans with a flammable propellant in this appliance.
- This appliance is intended to be used in household and domestic applications such as:
 - staff kitchen areas in shops, offices and other working environments.
 - farm houses and by clients in hotels, motels and other residential type environments.
 - bed and breakfast type environments;
 - catering and similar non-retail applications.
- If the socket does not match the refrigerator plug, it must be replaced by the manufacturer, a service agent or similarly qualified persons in order to avoid a hazard.
- A specially grounded plug has been connected to the power cable of your refrigerator. This plug should be used with a specially grounded socket of 16 amperes. If there is no such socket in your house, please have one installed by an authorised electrician.
- This appliance can be used by children aged from 8 years and above and persons with reduced physical, sensory or mental capabilities or lack of experience and knowledge if they have been given supervision or instruction concerning use of the appliance in a safe way and understand the hazards involved. Children shall not play with the appliance. Cleaning and user maintenance shall not be made by children without supervision.

- Children aged from 3 to 8 years are allowed to load and unload refrigerating appliances. Children are not expected to perform cleaning or user maintenance of the appliance, very young children (0-3 years old) are not expected to use appliances, young children (3-8 years old) are not expected to use appliances safely unless continuous supervision is given, older children (8-14 years old) and vulnerable people can use appliances safely after they have been given appropriate supervision or instruction concerning use of the appliance. Very vulnerable people are not expected to use appliances safely unless continuous supervision is given.
- If the supply cord is damaged, it must be replaced by the manufacturer, an authorised service agent or similar qualified persons, in order to avoid a hazard.
- This appliance is not intended for use at altitudes exceeding 2000 m.

To avoid contamination of food, please respect the following instructions:

- Opening the door for long periods can cause a significant increase of the temperature in the compartments of the appliance.
- Clean regularly surfaces that can come in contact with food and accessible drainage systems
- Store raw meat and fish in suitable containers in the refrigerator, so that it is not in contact with or drip
- onto other food.

EN

- Two-star frozen-food compartments are suitable for storing pre-frozen food, storing or making ice cream and making ice cubes.
- One-, two- and three-star compartments are not suitable for the freezing of fresh food.
- If the refrigerating appliance is left empty for long periods, switch off, defrost, clean, dry, and leave the door open to prevent mould developing within the appliance.

Old and Out-of-order Fridges

- If your old fridge or freezer has a lock, break or remove the lock before discarding it, because children may get trapped inside it and may cause an accident.
- Old fridges and freezers contain isolation material and refrigerant with CFC. Therefore, take care not to harm environment when you are discarding your old fridges.

CE Declaration of conformity

We declare that our products meet the applicable European Directives, Decisions and Regulations and the requirements listed in the standards referenced.

Disposal of your old appliance



The symbol on the product or on its packaging indicates that this product may not be treated as household waste. Instead it shall be handed over to the applicable collection point for the recycling of electrical and electronic equipment. By ensuring this product is disposed of correctly, you will help prevent potential negative consequences for the environment and human health, which could otherwise be caused by inappropriate waste handling of this product. For more detailed information about recycling of this product, please contact your local city office, your household waste disposal service or the shop where you purchased the product.

Packaging and the Environment



Packaging materials protect your machine from damage that may occur during transportation.

The packaging materials are environmentally friendly as they are recyclable. The use of recycled material reduces raw material consumption and therefore decreases waste production.

Notes:

- Please read the instruction manual carefully before installing and using your appliance. We are not responsible for the damage occurred due to misuse.
- Follow all instructions on your appliance and instruction manual, and keep this manual in a safe place to resolve the problems that may occur in the future.
- This appliance is produced to be used in homes and it can only be used in domestic environments and for the specified purposes. It is not suitable for commercial or common use. Such use will cause the guarantee of the appliance to be cancelled and our company will not be responsible for any losses incurred.
- This appliance is produced to be used in houses and it is only suitable for cooling / storing foods. It is not suitable for commercial or common use and/or for storing substances except for food. Our company is not responsible for any losses incurred by inappropriate usage of the appliance.

1.2 Installation warnings

Before using your fridge freezer for the first time, please pay attention to the following points:

- The operating voltage for your fridge freezer is 220-240 V at 50Hz.
- The plug must be accessible after installation.
- Your fridge freezer may have an odour when it is operated for the first time. This is normal and the odour will fade when your fridge freezer starts to cool.
- Before connecting your fridge freezer, ensure that the information on the data plate (voltage and connected load) matches that of the mains electricity supply. If in doubt, consult a qualified electrician.
- Insert the plug into a socket with an efficient ground connection. If the socket has no ground contact or the plug does not match, we recommend you consult a qualified electrician for assistance.
- The appliance must be connected with a properly installed fused socket. The power supply (AC) and voltage at the operating point must match with the details on the name plate of the appliance (the name plate is located on the inside left of the appliance).
- We do not accept responsibility for any damages that occur due to ungrounded usage.
- Place your fridge freezer where it will not be exposed to direct sunlight.
- Your fridge freezer must never be used outdoors or exposed to rain.
- Your appliance must be at least 50 cm away from stoves, gas ovens and heater cores, and at least 5 cm away from electrical ovens.
- If your fridge freezer is placed next to a deep freezer, there must be at least 2 cm between them to prevent humidity forming on the outer surface.
- Do not cover the body or top of fridge freezer with lace. This will affect the performance of your fridge freezer.
- Clearance of at least 150 mm is required at the top of your appliance. Do not place anything on top of your appliance.
- Do not place heavy items on the appliance.
- Clean the appliance thoroughly before use (see Cleaning and Maintenance).
- Before using your fridge freezer, wipe all parts with a solution of warm water and a teaspoon of sodium bicarbonate. Then, rinse with clean water and dry. Return all parts to the fridge freezer after cleaning.
- The installation procedure into a kitchen unit is given in the installation manual. This product is intended to be used in proper kitchen units only.
- Use the adjustable front legs to make sure your appliance is level and stable. You can adjust the legs by turning them in either direction. This must be done before placing food in the appliance.



1.3 During Usage

- Do not connect your fridge freezer to the mains electricity supply using an extension lead.
- Do not use damaged, torn or old plugs.
- Do not use plug adapter.



- Do not pull, bend or damage the cord.
- This appliance is designed for use by adults. Do not allow children to play with the appliance or hang off the door.
- Never touch the power cord/plug with wet hands. This may cause a short circuit or electric shock.
- Do not place glass bottles or cans in the ice-making compartment as they will burst when the contents freeze.
- Do not place explosive or flammable material in your fridge. Place drinks with high alcohol content vertically in the fridge compartment and make sure their tops are tightly closed.
- When removing ice from the ice-making compartment, do not touch it. Ice may cause frost burns and/or cuts.
- Do not touch frozen goods with wet hands. Do not eat ice-cream or ice cubes immediately after they are removed from the ice-making compartment.
- Do not re-freeze thawed frozen food. This may cause health issues such as food poisoning.



PART 2. USING THE APPLIANCE

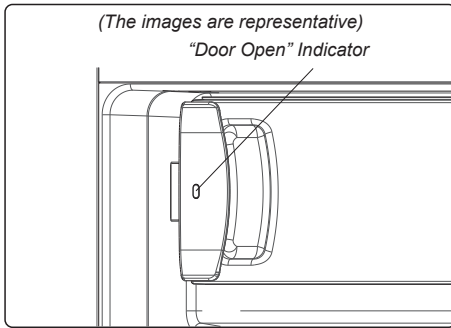

"Door Open" Indicator;

The "Door Open" indicator on the handle shows whether the door has closed properly or whether it remains open.

If the indicator is red, the door is still open.

If the indicator is white, the door is properly closed.



The freezer door should always be kept closed. This will prevent food products from defrosting. Any heavy ice and frost build-up inside the freezer, and an unnecessary increase in energy consumption, will be avoided.

2.1 Thermostat Setting

The thermostat automatically regulates the temperature inside the cooler and freezer compartments. Refrigerator temperatures can be obtained by rotating the knob to higher numbers; 1 to 3, 1 to 5 or SF (Maximum numbers on the thermostat depends on your product.)

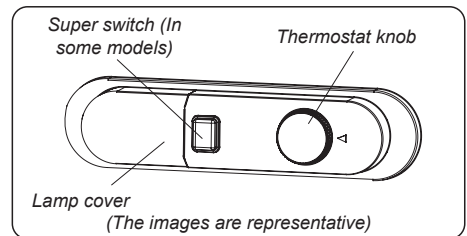

Thermostat settings:

1 – 2: For short-term storage of food

3 – 4: For long-term storage of food

5: Maximum cooling position. The appliance will work longer. If required, change the temperature setting.

If device has SF position:

- Turn the knob to SF to freeze fresh food quickly. In this position, the freezer compartment will operate at lower temperatures. After your food freezes, turn the thermostat knob to its normal use position. If you do not change the SF position, your appliance work will automatically return to its last used thermostat position according to the time indicated in the note. Return the thermostat switch to the SF position and return it to normal use according to the time indicated in the note. If the thermostat switch is in the SF position when your appliance is first started, your appliance work will automatically return to the operation in the thermostat-3 position according to the time indicated in the note.



The super mode will be cancel automatically after max 48 hours.

2.2 Temperature Settings Warnings

- Your appliance is designed to operate in the ambient temperature ranges stated in the standards, according to the climate class stated in the information label. It is not recommended that your fridge is operated in the environments which are outside of the stated temperature ranges. This will reduce the cooling efficiency of the appliance.
- Temperature adjustments should be made according to the frequency of door openings, the quantity of food kept inside the appliance and the ambient temperature in the location of your appliance.
- When the appliance is first switched on, allow it to run for 24 hours in order to reach operating temperature. During this time, do not open the door and do not keep a large quantity of food inside.
- A 5 minute delay function is applied to prevent damage to the compressor of your appliance when connecting or disconnecting to mains, or when an energy breakdown occurs. Your appliance will begin to operate normally after 5 minutes.

Climate class and meaning:

T (tropical): This refrigerating appliance is intended to be used at ambient temperatures ranging from 16 °C to 43 °C.

ST (subtropical): This refrigerating appliance is intended to be used at ambient temperatures ranging from 16 °C to 38 °C.

N (temperate): This refrigerating appliance is intended to be used at ambient temperatures ranging from 16 °C to 32 °C.

SN (extended temperate): This refrigerating appliance is intended to be used at ambient temperatures ranging from 10 °C to 32 °C.

Climate class	Ambient Temperature (°C)
T	Between 16 and 43 °C
ST	Between 16 and 38 °C
N	Between 16 and 32 °C
SN	Between 10 and 32 °C

2.3 Accessories

Visual and text descriptions in the accessories section may vary according to the model of your appliance.

2.3.1 Ice Tray (In some models)

- Fill the ice tray with water and place in the freezer compartment.
- After the water has completely frozen, you can twist the tray as shown below to remove the ice cubes.

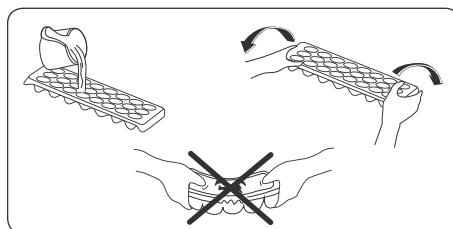

PAER 3. FOOD STORAGE

3.1 Refrigerator Compartment

- To reduce humidity and avoid the consequent formation of frost, always store liquids in sealed containers in the refrigerator. Frost tends to concentrate in the coldest parts of the evaporating liquid and, in time, your appliance will require more frequent defrosting.
- Cooked dishes must remain covered when they are kept in the fridge. Do not place warm foods in fridge. Place them when they are cool, otherwise the temperature/humidity inside the fridge will increase, reducing the fridge's efficiency.
- Make sure no items are in direct contact with the rear wall of the appliance as frost will develop and packaging will stick to it. Do not open the refrigerator door frequently.
- We recommend that meat and clean fish are loosely wrapped and stored on the glass shelf just above the vegetable bin where the air is cooler, as this provides the best storage conditions.
- Store loose fruit and vegetable items in the crisper containers.
- Storing fruit and vegetables separately helps prevent ethylene-sensitive vegetables (green leaves, broccoli, carrot, etc.) being affected by ethylene-releasing fruits (banana, peach, apricot, fig etc.).
- Do not put wet vegetables into the refrigerator.
- Storage time for all food products depends on the initial quality of the food and an uninterrupted refrigeration cycle before refrigerator storage.
- Water leaking from meat may contaminate other products in the refrigerator. You should package meat products and clean any leakages on the shelves.
- Do not put food in front of the air flow passage.
- Consume packaged foods before the recommended expiry date.

Do not allow food to come into contact with the temperature sensor, which is located in the refrigerator compartment, in order to keep the refrigerator compartment at optimum temperature.

- For normal working conditions, it will be sufficient to adjust the temperature setting of your refrigerator to +4 °C.
- The temperature of the fridge compartment should be in the range of 0–8 °C, fresh foods below 0 °C are iced and rotted, bacterial load increases above 8 °C, and spoils.
- Do not put hot food in the refrigerator immediately, wait for the temperature to pass outside. Hot foods increase the degree of your refrigerator and cause food poisoning and unnecessary spoiling of the food.
- Meat, fish, etc. should be stored in the chiller compartment of the food, and the vegetable compartment is preferred for vegetables. (if available)
- To prevent cross contamination, meat products and fruit vegetables are not stored together.
- Foods should be placed in the refrigerator in closed containers or covered to prevent moisture and odors.

The table below is a quick guide to show you the most efficient way to store the major food groups in your refrigerator compartment.

Food	Maximum Storing time	Where to place in the fridge department
Vegetables and fruits	1 week	Vegetable bin
Meat and fish	2 – 3 Days	Wrapped in plastic foil or bags or in a meat container (on the glass shelf)
Fresh cheese	3 – 4 Days	In special door shelf
Butter and margarine	1 week	In special door shelf
Bottled products milk and yoghurt	Until the expiry date recommended by the producer	In special door shelf
Eggs	1 month	In the egg shelf
Cooked food	2 days	All shelves

NOTE:

Potatoes, onions and garlic should not be stored in the refrigerator.

3.2 Freezer Compartment

- The freezer is used for storing frozen food, freezing fresh food, and making ice cubes.
- Food in liquid form should be frozen in plastic cups and other food should be frozen in plastic folios or bags. For freezing fresh food; wrap and seal fresh food properly, that is the packaging should be air tight and shouldn't leak. Special freezer bags, aluminum foil polythene bags and plastic containers are ideal.
- Do not store fresh food next to frozen food as it can thaw the frozen food.
- Before freezing fresh food, divide it into portions that can be consumed in one sitting.
- Consume thawed frozen food within a short period of time after defrosting
- Always follow the manufacturer's instructions on food packaging when storing frozen food. If no information is provided food, should not be stored for more than 3 months from the date of purchase.
- When purchasing frozen food, make sure that it has been stored under appropriate conditions and that the packaging is not damaged.
- Frozen food should be transported in appropriate containers and placed in the freezer as soon as possible.
- Do not purchase frozen food if the packaging shows signs of humidity and abnormal swelling. It is probable that it has been stored at an unsuitable temperature and that the contents have deteriorated.
- The storage life of frozen food depends on the room temperature, the thermostat setting, how often the door is opened, the type of food, and the length of time required to transport the product from the shop to your home. Always follow the instructions printed on the packaging and never exceed the maximum storage life indicated.

EN

- If the freezer door has been left open for a long time or not closed properly, frost will form and can prevent efficient air circulation. To resolve this, unplug the freezer and wait for it to defrost. Clean the freezer once it has fully defrosted.
- The freezer volume stated on the label is the volume without baskets, covers, and so on.
- Do not refreeze thawed food. It may pose a danger to your health and cause problems such as food poisoning.

NOTE: If you attempt to open the freezer door immediately after closing it, you will find that it will not open easily. This is normal. Once equilibrium has been reached, the door will open easily.



The table below is a quick guide to show you the most efficient way to store the major food groups in your freezer compartment.

Meat and fish	Preparation Maximum	Storing time (month)
Steak	Wrapping in a foil	6 – 8
Lamb meat	Wrapping in a foil	6 – 8
Veal roast	Wrapping in a foil	6 – 8
Veal cubes	In small pieces	6 – 8
Lamb cubes	In pieces	4 – 8
Minced meat	In packages without using spices	1 – 3
Giblets (pieces)	In pieces	1 – 3
Bologna sausage/salami	Should be packaged even if it has membrane	
Chicken and turkey	Wrapping in a foil	4 – 6
Goose and Duck	Wrapping in a foil	4 – 6
Deer, Rabbit, Wild Boar	In 2.5 kg portions and as fillets	6 – 8
Freshwater fishes (Salmon, Carp, Crane, Siluroidea)	After cleaning the bowels and scales of the fish, wash and dry it; and if necessary, cut off the tail and head.	2
Lean fish; bass, turbot, flounder		4
Fatty fishes (Tunny, Mackerel, bluefish, anchovy)		2 – 4
Shellfish	Cleaned and in bags	4 – 6
Caviar	In its package, aluminium or plastic container	2 – 3
Snails	In salty water, aluminum or plastic container	3



NOTE: Thawed frozen meat should be cooked as fresh meat. If the meat is not cooked after defrosting, it must not be re-frozen.

Vegetables and Fruits	Preparation	Maximum Storing time (months)
String beans and beans	Wash and cut into small pieces and boil in water	10 – 13
Beans	Hull and wash and boil in water	12
Cabbage	Cleaned and boil in water	6 – 8
Carrot	Clean and cut to slices and boil in water	12
Pepper	Cut the stem, cut into two pieces, remove the core and boil in water	8 – 10
Spinach	Washed and boil in water	6 – 9
Cauliflower	Take the leaves apart, cut the heart into pieces, and leave it in water with a little lemon juice for a while	10 – 12
Eggplant	Cut to pieces of 2cm after washing	10 – 12
Corn	Clean and pack with its stem or as sweet corn	12
Apple and pear	Peel and slice	8 – 10
Apricot and Peach	Cut into two pieces and remove the stone	4 – 6
Strawberry and Blackberry	Wash and hull	8 – 12
Cooked fruits	Adding 10 % of sugar in the container	12
Plum, cherry, sourberry	Wash and hull the stems	8 – 12

Dairy Products	Preparation	Maximum Storing time (months)	Storing Conditions
Packet (Homogenize) Milk	In its own packet	2 – 3	Pure Milk – In its own packet
Cheese-excluding white cheese	In slices	6 – 8	Original package may be used for short storing period. It should be wrapped in foil for longer periods.
Butter, margarine	In its package	6	

	Maximum Storing time (months)	Thawing time in room temperature (hours)	Thawing time in oven (minutes)
Bread	4 – 6	2 – 3	4 – 5 (220 – 225°C)
Biscuits	3 – 6	1 – 1,5	5 – 8 (190 – 200°C)
Pastry	1 – 3	2 – 3	5 – 10 (200 – 225°C)
Pie	1 – 1,5	3 – 4	5 – 8 (190 – 200°C)
Phyllo dough	2 – 3	1 – 1,5	5 – 8 (190 – 200°C)
Pizza	2 – 3	2 – 4	15 – 20 (200 °C)

PART 4. CLEANING AND MAINTENANCE

 Disconnect the unit from the power supply before cleaning.

 Do not wash your appliance by pouring water on it.

 Do not use abrasive products, detergents or soaps for cleaning the appliance. After washing, rinse with clean water and dry carefully. When you have finished cleaning, reconnect the plug to the mains supply with dry hands.

- Make sure that no water enters the lamp housing and other electrical components.
- The appliance should be cleaned regularly using a solution of bicarbonate of soda and lukewarm water.
- Clean the accessories separately by hand with soap and water. Do not wash accessories in a dish washer.
- Clean the condenser with a brush at least twice a year. This will help you to save on energy costs and increase productivity.

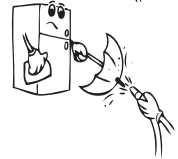

  **The power supply must be disconnected during cleaning.**

4.1 Defrosting

Defrosting the Refrigerator Compartment

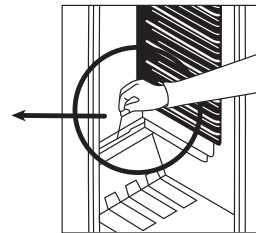
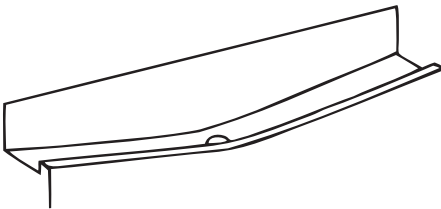

- Defrosting occurs automatically in the refrigerator compartment during operation. The water is collected by the evaporation tray and evaporates automatically.
- The evaporation tray and the water drain hole should be cleaned periodically with the defrost drain plug to prevent the water from collecting at the bottom of the refrigerator instead of flowing out.
- You can also clean the drain hole by pouring half a glass of water down it.

Freezer defrosting process

- Small amounts of frost will accumulate inside the freezer, depending on the length of time the door may be left open or the amount of moisture introduced. It is essential to ensure that no frost or ice is allowed to form in places where it will affect the close fitting of the

door seal. This might allow air to penetrate the cabinet, encouraging continuous running of the compressor. Thin frost formation is quite soft and can be removed with a brush or plastic scraper. Do not use metal or sharp scrapers, mechanical devices or other means to accelerate the defrosting process. Remove all dislodged frost from the cabinet floor. It is not necessary to switch off the appliance for the removal of thin frost.

- For the removal of heavy ice deposits, disconnect the appliance from the mains supply, empty the contents into cardboard boxes and wrap in thick blankets or layers of paper to keep cool. Defrosting will be most effective if carried out when the freezer is nearly empty and should be carried out as quickly as possible to prevent an unnecessary increase in the temperature of the contents.
- Do not use metal or sharp scrapers, mechanical devices or other means to accelerate the defrosting process. An increase in temperature of frozen food during defrosting will shorten the storage life. Keep contents well wrapped and cool while defrosting is taking place.
- Dry the inside of the compartment with a sponge or a clean cloth.
- To accelerate the defrosting process, place one or more bowls of warm water in the freezer compartment.
- Examine the contents when replacing them in the freezer and if some of the packages have thawed out, they should be eaten within 24 hours, or be cooked and re-frozen.
- After defrosting is complete, clean the inside of the appliance with a solution of warm water and a little bicarbonate of soda, then dry thoroughly. Wash all removable parts in the same way and reassemble. Reconnect the appliance to the mains supply and leave for 2 to 3 hours on setting number MAX before introducing the food back into the freezer.

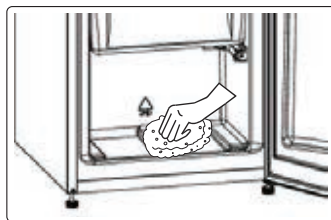

4.2 Replacing LED Lighting

To replace any of the LEDs, please contact the nearest Authorised Service Centre.

-  **Note:** The numbers and location of the LED strips may change according to the model.

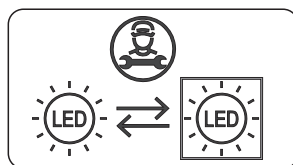

If product equipped with LED lamp

This product contains a light source of energy efficiency class <E>.

If product equipped with LED Strip(s) or LED card(s)

This product contains a light source of energy efficiency class <F>.

PART 5. TRANSPORTATION AND CHANGING OF INSTALLATION POSITION

Transportation and Changing Positioning

- The original packaging and foam may be kept for re-transportation (optional).
- Fasten your appliance with thick packaging, bands or strong cords and follow the instructions for transportation on the packaging.
- Remove all movable parts (shelves, accessories, vegetable bins, and so on) or fix them into the appliance against shocks using bands when re-positioning or transporting.

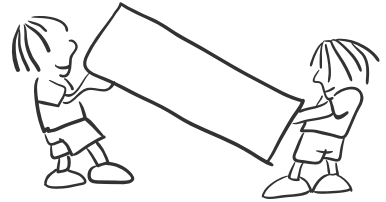

Always carry your appliance in the upright position. If the appliance is carried in a horizontal position, it must be waited at least 3 hours before being switched on in order to prevent damage to its cooling system.

PART 6. BEFORE CALLING YOUR AFTER SALES SERVICE

If your refrigerator is not working properly, it may be a minor problem, therefore check the following.

Your refrigerator does not operate

Check if:

- Your fridge is plugged in and switched on
- The thermostat setting is on position “•”
- The fuse has blown
- Is the temperature adjustment right?
- The socket is faulty. To check this, plug another working appliance into the same socket.

Your refrigerator is performing poorly

Check if:

- Is the temperature adjustment right?
- Is the door of your fridge opened frequently and left open for a long while?
- The appliance is overloaded
- The doors are closed properly
- Did you put a dish or food on your fridge so that it contacts the rear wall of your fridge so as to prevent the air circulation?
- Is your fridge filled excessively?

- There is an adequate distance between the appliance and surrounding walls
- Is the ambient temperature within the range of values specified in the operating manual?

Your refrigerator is operating noisily

The following noises can be heard during normal operation of the appliance.

Cracking (ice cracking) noise occurs:

- During automatic defrosting.
- When the appliance is cooled or warmed (due to expansion of appliance material).

Clicking noise occurs: When the thermostat switches the compressor on/off.

Motor noise: Indicates the compressor is operating normally. The compressor may cause more noise for a short time when it is first activated.

Bubbling noise and splashing occurs: Due to the flow of the refrigerant in the tubes of the system.

Water flowing noise occurs: Due to water flowing to the evaporation container. This noise is normal during defrosting.

Air blowing noise occurs: During normal operation of the system due to the circulation of air.

There is a build-up of humidity inside the fridge

Check if:

- All food is packed properly. Containers must be dry before being placed in the fridge.
- The fridge doors are opened frequently. Humidity of the room will enter the fridge each time the doors are opened. Humidity increases faster if the doors are opened frequently, especially if the humidity of the room is high.
- There is a build-up of water droplets on the rear wall. This is normal after automatic defrosting (in Static Models).

The doors are not opening or closing properly

Check if:

- There is food or packaging preventing the door from closing
- The door compartments, shelves and drawers are placed properly
- The door gaskets are broken or torn
- Your fridge is level.

The edges of the fridge in contact with the door joint are warm

Especially during summer (warm weather), the surfaces in contact with the door joint may become warmer during operation of the compressor. This is normal.

Important Notes:

- In the case of a power failure, or if the appliance is unplugged and plugged in again, the gas in the cooling system of your refrigerator will destabilise, causing the compressor protective thermal element to open. Your refrigerator will start to operate normally after 5 minutes.

- If the appliance will not be used for a long period of time (such as during holidays), disconnect the plug. Defrost and clean the refrigerator, leaving the door open to prevent the formation of mildew and odour.
- If the problem persists after you have followed all the instructions above, please consult the nearest Authorised Service Centre.
- This appliance is designed for domestic use and for the stated purposes only. It is not suitable for commercial or common use. If the consumer uses the appliance in a way that does not comply with these instructions, we emphasise that the manufacturer and the dealer will not be responsible for any repair or failure within the guarantee period.

Tips for saving energy

1. Install the appliance in a cool, well-ventilated room, but not in direct sunlight and not near a heat source (such as a radiator or oven) otherwise an insulating plate should be used.
2. Allow warm food and drinks to cool before placing them inside the appliance.
3. Place thawing food in the refrigerator compartment. The low temperature of the frozen food will help cool the refrigerator compartment while the food is thawing. This will save energy. Frozen food left to thaw outside of the appliance will result in a waste of energy.
4. Drinks or other liquids should be covered when inside the appliance. If left uncovered, the humidity inside the appliance will increase, therefore the appliance uses more energy.

Keeping drinks and other liquids covered helps preserve their smell and taste.

5. Avoid keeping the doors open for long periods and opening the doors too frequently as warm air will enter the appliance and cause the compressor to switch on unnecessarily often.
6. Keep the covers of the different temperature compartments (such as the crisper and chiller) closed.
7. The door gasket must be clean and pliable. In case of wear, if your gasket is detachable, replace the gasket. If not detachable, you have to replace the door.

PART 7. DESCRIPTION OF THE APPLIANCE

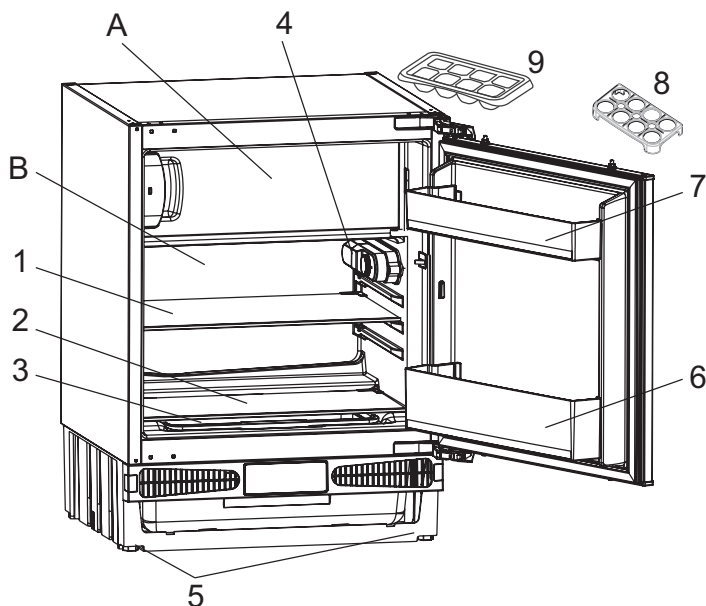

This presentation is only for information about the parts of the appliance.
Parts may vary according to the appliance model.

- A) Freezer compartment
- B) Refrigerator compartment
- 1) Refrigerator shelf
- 2) Crisper cover
- 3) Crisper
- 4) Thermostat knob
- 5) Levelling feet
- 6) Bottle shelf
- 7) Door shelf
- 8) Egg holder
- 9) Ice box tray

General notes:

Fresh Food Compartment (Fridge): Most efficient use of energy is ensured in the configuration with the drawers in the bottom part of the appliance, and shelves evenly distributed, position of door bins does not affect energy consumption.

Freezer Compartment (Freezer): Most Efficient use of energy is ensured in the configuration with the drawers and bins are on stock position.

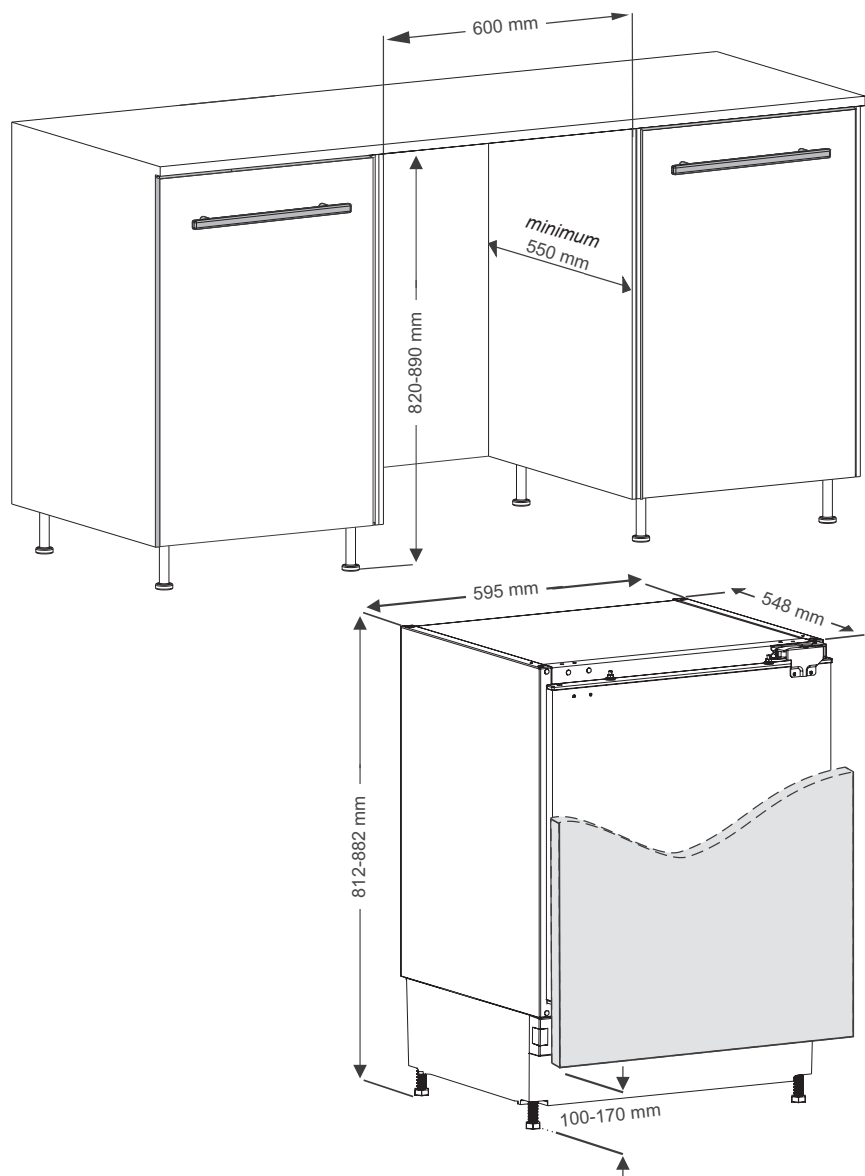
7.1 Dimensions

PART 8. TECHNICAL DATA

The technical information is situated in the rating plate on the internal side of the appliance and on the energy label.

The QR code on the energy label supplied with the appliance provides a web link to the information related to the performance of the appliance in the EU EPREL database.

Keep the energy label for reference together with the user manual and all other documents provided with this appliance.

It is also possible to find the same information in EPREL using the link <https://eprel.ec.europa.eu> and the model name and product number that you find on the rating plate of the appliance.

See the link www.theenergylabel.eu for detailed information about the energy label.

PART 9. INFORMATION FOR TEST

INSTITUTES Appliance for any EcoDesign verification shall be compliant with EN 62552.

Ventilation requirements, recess dimensions and minimum rear clearances shall be as stated in this User Manual at Chapter 7. Please contact the manufacturer for any other further information, including loading plans.

PART 10. CUSTOMER CARE AND SERVICE

Always use original spare parts.

When contacting our Authorised Service Centre, ensure that you have the following data available: Model, Serial Number and Service Index.

The information can be found on the rating plate. You can find the rating label inside the fridge zone on the left lower side.

The original spare parts for some specific components are available for a minimum of 7 or 10 years, based on the type of component, from the placing on the market of the last unit of the model.

Visit our website to:
www.leksgroup.com







The symbol  on the product or its package indicates that this product may not be treated as household waste. Instead, it must be hand over to a specialized collection point for recycling of electrical and electronic equipment. By ensuring this product to be correctly disposed, you help prevent potential negative consequences for the environment and human health, which could otherwise be caused by inappropriate waste handling of this product. For more detailed information about recycling of this product, please contact your local city office, your household waste disposal service or the shop where you purchased the product.

Уважаемые клиенты!

Благодарим Вас за то, что выбрали нашей продукции. Надеемся, что она будет соответствовать Вашим требованиям. Внимательно следуйте рекомендациям, изложенным в данном руководстве, и Ваш продукт останется эффективной.

*Не стесняйтесь обращаться к нам в случае необходимости. Мы всегда будем рядом с Вами, чтобы сотрудничать и давать Вам полезную информацию о всех продуктах бренда **Eurolux**.*

Значок	Тип	Значение
	ВНИМАНИЕ!	Серьезная травма или риск смерти
	ОПАСНОСТЬ ПОРАЖЕНИЯ ЭЛЕКТРИЧЕСКИМ ТОКОМ	Опасное напряжение
	ВОСПЛАМЕНЕНИЯ	Предупреждение: Существует опасность возникновения пожара из-за наличия горючих материалов
	ОСТОРОЖНО!	Травма или риск повреждения имущества
	ВАЖНО! / Примечание	Правильная эксплуатация системы

СОДЕРЖАНИЕ

ЧАСТЬ 1. ПРАВИЛА ТЕХНИКИ БЕЗОПАСНОСТИ	122
1.1 Общие предостережения безопасности	122
1.2 Установка и эксплуатация холодильника – морозильника	127
1.3 Во время использования	128
ЧАСТЬ 2. ИНФОРМАЦИЯ ПО ПРИМЕНЕНИЮ	129
2.1 Настройка термостата	129
2.2 Замечания по установке температуры	130
2.3 Аксессуары	130
2.3.1 Лоток для льда (В некоторых моделях)	130
ЧАСТЬ 3. РАЗМЕЩЕНИЕ ПРОДУКТОВ В УСТРОЙСТВО	131
3.1 Холодильное отделение	131
3.2 Морозильная камера	132
ЧАСТЬ 4. ЧИСТКА И УХОД	136
4.1 Размораживание	136
4.2 Замена светодиодной подсветки	137
ЧАСТЬ 5. ДОСТАВКА И ИЗМЕНЕНИЕ МЕСТА УСТАНОВКИ	138
ЧАСТЬ 6. ПРЕЖДЕ ЧЕМ ЗВОНИТЬ В СЛУЖБУ ПОСЛЕПРОДАЖНОГО ОБСЛУЖИВАНИЯ	138
ЧАСТЬ 7. ДЕТАЛИ И КАМЕРЫ ВАШЕГО ПРИБОРА	141
7.1 Размеры	142
ЧАСТЬ 8. ТЕХНИЧЕСКИЕ ДАННЫЕ	143
ЧАСТЬ 9. ИНФОРМАЦИЯ ДЛЯ ОРГАНИЗАЦИЙ, ПРОВОДЯЩИХ ИСПЫТАНИЯ	143
ЧАСТЬ 10. ТЕХНИЧЕСКАЯ ПОДДЕРЖКА И ОБСЛУЖИВАНИЕ КЛИЕНТОВ	143

ЧАСТЬ 1. ПРАВИЛА ТЕХНИКИ БЕЗОПАСНОСТИ

1.1 Общие предостережения безопасности

Внимательно прочитайте данное руководство пользователя.

ПРЕДОСТЕРЕЖЕНИЕ: Вентиляционные отверстия в корпусе устройства или во встроенных конструкциях не должны перекрываться.

ПРЕДОСТЕРЕЖЕНИЕ: Не используйте механические устройства или другие средства, которые не рекомендованы уредителем для ускорения размораживания.

ПРЕДОСТЕРЕЖЕНИЕ: Не используйте внутри камер устройства электрические приборы, если они не рекомендованы уредителем.

ПРЕДОСТЕРЕЖЕНИЕ: Не допускайте повреждений в системе циркуляции хладагента.

ПРЕДОСТЕРЕЖЕНИЕ: При установке устройства не допускайте сдавливания и повреждения кабеля питания.

ПРЕДОСТЕРЕЖЕНИЕ: Не устанавливайте переноски с электрическими розетками или портативные источники питания позади устройства.

ПРЕДОСТЕРЕЖЕНИЕ: Чтобы избежать риска в связи с плохой устойчивостью прибора, его следует установить согласно инструкции.



Если в качестве хладагента в приборе используется R600a (эта информация приведена на этикетке устройства), следует быть предельно осторожным во

время транспортировки и монтажа, чтобы не повредить компоненты системы охлаждения. Хотя R600a относится к экологически чистым природным газам, он является взрывчатым веществом. Поэтому в случае утечки вследствие повреждения компонентов системы охлаждения следует переместить устройство прочь от открытых источников огня или тепла и проветривать помещение, где он находится, в течение нескольких минут.

- При перемещении и установке устройства не допускайте повреждения системы циркуляции охлаждающего газа.
- Не храните в этом приборе взрывоопасные вещества (например, аэрозольные баллоны с горючим пропеллентом).
- Данный прибор предназначен для использования в бытовых и аналогичных бытовым условиях, таких как:
 - кухонные зоны для персонала в магазинах, офисах и других рабочих помещениях.
 - загородные дома, номера для клиентов в отелях, гостиницах и других помещениях жилого типа.
 - номера гостиниц типа «ночлег и завтрак».
 - кейтеринг и подобные сферы применения, не связанные с розничной торговлей.
- Если розетка не подходит под вилку устройства, ее должен заменить уредитель, его агент по сервисному обслуживанию или другой квалифицированный специалист, что позволит избежать аварийной ситуации.

- Шнур питания устройства снабжен специальной заземленной штепсельной вилкой. Эту вилку всегда следует использовать со специальной заземленной розеткой на 16 ампер. Если в помещении нет такой розетки, ее должен установить компетентный электрик.
- Это устройство могут использовать дети старше 8 лет и лица с ограниченными физическими, сенсорными или интеллектуальными возможностями либо с недостатком опыта и знаний, если за ними осуществляется присмотр или они действуют согласно указаниям по безопасной эксплуатации и понимают возможные опасности. Не позволяйте детям играть с прибором. Дети допускаются до очистки и технического обслуживания только под присмотром.
- Допускается разгрузка и загрузка устройства детьми в возрасте от 3 до 8 лет. Не предусмотрено выполнение детьми операций по очистке и обслуживанию устройства, не предусмотрено пользование устройством детьми в раннем возрасте (от 0 до 3 лет), дети младшего возраста (от 3 до 8 лет) могут пользоваться устройством под постоянным присмотром взрослых, дети старшего возраста (от 8 до 14 лет), а также люди с физическими недостатками могут пользоваться устройством под надлежащим присмотром или после получения детальных инструкций о безопасном использовании устройства. Люди с серьезными физическими недостатками могут использовать устройство только под постоянным присмотром.

- Если поврежден шнур питания, его должен заменить уредитель, его агент по сервисному обслуживанию или другой квалифицированный специалист, что позволит избежать аварийной ситуации.
- Этот прибор не предназначен для использования на высоте более 2000 м над уровнем моря.

С целью недопущения загрязнения пищи соблюдайте следующие инструкции:

- Не оставляйте двери открытыми в течение длительного времени, это может привести к существенному повышению температуры в отделениях устройства.
- Выполняйте регулярную очистку поверхностей, которые вступают в контакт с пищей, а также доступных для чистки систем слива.
- Храните сырое мясо и рыбу в специальных контейнерах устройства, чтобы предотвратить контакт или попадание капель на другие продукты.
- Морозильные камеры, помеченные двумя звездочками предназначены для хранения предварительно замороженных продуктов, хранения и приготовления мороженого или кубиков льда.
- Морозильные камеры, помеченные одной, двумя или тремя звездочками не предназначены для замораживания свежих продуктов.
- Если устройство пустует в течение длительного времени, отключите его, разморозьте, помойте и высушите, оставив двери открытыми с целью предотвращения возникновения плесени в отделениях устройства.

Старые и вышедшие из строя устройства

- Если Ваш устройство имеет замок, сломайте или снимите его, прежде чем выбрасывать устройство, поскольку внутри может оказаться запертым ребенок, и это может привести к несчастному случаю.
- Старые морозильные камеры и холодильники содержат изоляционный материал и охлаждающий агент с ХФУ. Следовательно, убедитесь, что Вы не наносите вред окружающей среде при выбрасывании старых устройств.

Декларация соответствия нормам ЕС

Мы заявляем, что наша продукция соответствует применимым требованиям Директив, Решений и Правил ЕС, а также требованиям, указанным в стандартах, на которые делается ссылка.

Утилизация старого прибора



Символ на продукте или на его упаковке указывает, что данный продукт нельзя рассматривать как бытовые отходы. Вместо этого он должен быть передан в соответствующий пункт сбора для утилизации электрического и электронного оборудования.

Обеспечивая правильную утилизацию данного продукта, вы поможете предотвратить потенциальные негативные последствия для окружающей среды и здоровья человека, которые в противном случае могли бы возникнуть вследствие неправильного обращения с отходами данного продукта.

Для получения более подробной информации об утилизации данного продукта обратитесь в отделение в вашем городе, службу по утилизации бытовых отходов или магазин, где вы приобрели продукт.

Упаковка и охрана окружающей среды



Упаковочные материалы защищают вашу машину от повреждений, которые могут возникнуть во время транспортировки. Упаковочные материалы не оказывают отрицательного воздействия на окружающую среду, поскольку они пригодны для вторичной переработки. Использование переработанного материала снижает потребление сырья и, следовательно, снижает образование отходов.

Примечания:

- Перед установкой и использованием прибора внимательно ознакомьтесь с руководством по эксплуатации. Мы не несем ответственности за повреждения и ущерб, которые возникают вследствие неправильного использования.
- Следуйте инструкции, а также указаниям в руководстве по эксплуатации. Храните это руководство в надежном месте, чтобы использовать для решения проблем, которые могут возникнуть в будущем.
- Прибор может использоваться только в жилых помещениях для указанных целей. Он не подходит для коммерческого или общего использования. Такое использование приведет к отмене гарантии на прибор и наша компания не будет нести ответственности за понесенные убытки.
- Этот прибор произведен для использования в жилых помещениях и предназначен исключительно для охлаждения/хранения продуктов. Он не подходит для коммерческо-

го или общего пользования и/или для хранения веществ, не относящихся к пищевым продуктам. Наша компания не будет нести ответственность за убытки, возникшие в противном случае.

1.2 Установка и эксплуатация холодильника – морозильника

Перед началом использования устройства обратите внимание на следующие моменты:

- Рабочее напряжение устройства составляет 220–240 В при частоте 50 Гц.
- После установки розетки она должна быть доступной.
- При первом включении устройства, возможно появление специфического запаха. После начала охлаждения запах исчезнет.
- Перед подключением кабеля электропитания, убедитесь, что значение напряжения, указанное на табличке с техническими характеристиками, соответствует величине напряжения электрической сети Вашего дома.
- Вставьте штепсель в розетку с надлежащим заземляющим соединением. Если электрическая розетка не имеет вывода заземления, или штепсель не подходит для подключения к розетке, мы рекомендуем вам обратиться за помощью к квалифицированному электрику.
- Устройство должно подключаться к сети с надлежащим образом установленной розеткой с предохранителем. Питание (переменный ток) и напряжение в рабочей точке должны быть указаны на заводской табличке устройства (заводская табличка расположена слева внутри устройства).
- Мы не несем ответственности за повреждения в связи с эксплуатацией без заземления.
- Установите устройство в месте, где на него не будут попадать прямые солнечные лучи.
- Не используйте устройство на открытом воздухе и не оставляйте его под дождем.
- Прибор следует устанавливать на расстоянии не менее 50 см от печей, газовых духовых шкафов и радиаторов отопления, а также на расстоянии не менее 5 см от электрических духовок.
- Если устройство находится рядом с морозильным аппаратом для глубокого замораживания, между ними должен оставаться зазор не менее 2 см, чтобы предотвратить образование конденсата на наружной поверхности.
- Не завешивайте корпус или верхнюю часть устройства. Это отрицательно повлияет на его работоспособность.
- Не ставьте никаких предметов сверху на устройство. Устанавливайте устройство таким образом, чтобы над ним было не менее 150 мм свободного пространства.
- Не помещайте на устройство тяжелые предметы.
- Перед использованием произведите тщательную чистку устройства, особенно внутри (см. раздел «Чистка и обслуживание»).
- Перед использованием устройства протрите все детали теплой водой с добавлением чайной ложки бикарбоната натрия, а затем промойте чистой водой и дайте высохнуть.



После очистки установите все детали на соответствующие места.

- Процедура установки на кухне приведена в руководстве по установке. Изделие предназначено для использования только при встраивании на кухне, соответствующей требованиям.
- Регулируемые передние опоры необходимо установить на соответствующей высоте, чтобы обеспечить устойчивость и правильную работу прибор. Вы можете отрегулировать опоры, поворачивая их по часовой стрелке (или в обратном направлении). Регулировку необходимо выполнить до помещения продуктов в прибор.

1.3 Во время использования

- Не применяйте штепсельную розетку с разветвителем или удлинитель.
- Не вставляйте в розетку поврежденные, изношенные или старые штепсели.
- Не пользуйтесь переходником для вилки.



- Не отрывайте, не сгибайте и не повреждайте шнур питания.
- Это устройство предназначено для использования взрослыми, не позволяйте детям играть с ним или виснуть на дверке.
- Не втыкайте и не извлекайте штепсель из розетки мокрыми руками во избежание повреждений электрическим током.
- Не храните стеклянные бутылки, банки с безалкогольными напитками в морозильной камере. Бутылки или жестяные банки могут взорваться.
- В целях безопасности, не храните взрывчатый или легковоспламеняющийся материал в холодильнике. Храните напитки с высоким содержанием алкоголя в морозильной камере в вертикальном положении, плотно закрыв горлышко бутылки.
- При извлечении льда, замороженного в морозильной камере, не прирагивайтесь к нему, так как лед может вызвать обморожение и/или порезы.

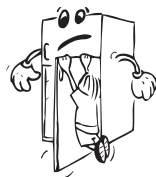

- Не дотрагивайтесь до замороженных продуктов влажными руками! Не ешьте мороженое и кубики льда сразу же после извлечения их из морозильной камеры!
- Не замораживайте продукты повторно после того, как они разморозились. Это может быть опасным для Вашего здоровья, так как возможно пищевое отравление.



ЧАСТЬ 2. ИНФОРМАЦИЯ ПО ПРИМЕНЕНИЮ



Индикатор „Открытой Двери“:

Индикатор «Дверь открыта» на ручке говорит о том, хорошо ли закрыта дверь или она закрыта не до конца.

Если индикатор красного цвета, это значит, что дверь всё ещё открыта.

Если белого цвета – дверь правильно закрыта.



Индикатор следит за тем, чтобы дверь морозильной камеры всегда была закрыта. Это защитит продукты от размораживания.

Уменьшается вероятность нарастания льда внутри морозильного отделения и не допускается резкое увеличение в потреблении энергии.

2.1 Настройка термостата

Термостат автоматически регулирует температуру внутри холодильного отделения и морозильной камеры.

Температуру в холодильной камере можно регулировать при помощи установки ручки на более высокие значения: от 1 до 3, от 1 до 5 или Интенсивной заморозки (Максимальные значения на термостате зависят от вашего изделия.)

Настройка термостата

- 1 – 2: Для кратковременного хранения продуктов
- 3 – 4: Для длительного хранения продуктов
- 5: Положение максимального охлаждения. Холодильник будет работать дольше. При необходимости измените настройку температуры.

Если в устройстве есть положение Интенсивная заморозка (SF):

- Установите ручку в положение Интенсивная заморозка (SF) для быстрой заморозки свежих продуктов. При таком положении, морозильник будет работать на более низких температурах. После замораживания продуктов, поверните ручку термостата обратно в обычное положение. Если ручку не перевести обратно из положения Интенсивная заморозка (SF), прибор автоматически вернется к последней сохраненной программе после истечения времени, указанного в примечании. Переведите переключатель термостата в положение Интенсивная заморозка (SF) и верните прибор к обычному режиму эксплуатации после истечения времени, указанного в примечании. Если термостат находится в положении Интенсивная заморозка (SF) при первом запуске прибора, прибор вернется к режиму работы в соответствии с положением 3 термостата после истечении времени, указанного в примечании.

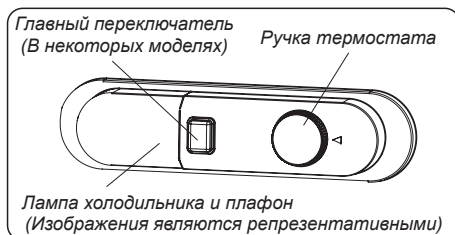

Лампа холодильника и плафон

(Изображения являются репрезентативными)



Режим интенсивного охлаждения автоматически выключится по истечению максимум 48 часов.

2.2 Замечания по установке температуры

- Устройство предназначено для эксплуатации в диапазоне температур окружающей среды, указанном в стандартах, согласно климатическому классу на этикетке. В целях эффективности охлаждения не рекомендуется использовать холодильник при температуре, которая находится вне указанного диапазона. Это снизит эффективность охлаждения прибора.
- Температуру настраивают в соответствии с частотой открывания дверцы, количеством хранимых внутри продуктов и температурой воздуха в помещении, где установлен ваш прибор.
- Для достижения полного охлаждения морозилка должен проработать до 24 часов без перерыва после подключения, в зависимости от температуры наружного воздуха.
- Не открывайте дверцу морозилка слишком часто и не перегружайте его продуктами в этот период.
- Чтобы предотвратить повреждение компрессора холодильника при подключении или отключении от сети питания или при перебоих в сети электропитания, используется функция 5-минутной задержки. Холодильник начинает работать в нормальном режиме через 5 минут.

Климатический класс и значение:

T (тропический): Это бытовое холодильное устройство предназначено для использования при температуре окружающего воздуха от 16 до 43 °C.

ST (субтропический): Это бытовое холодильное устройство предназначено для использования при температуре окружающего воздуха от 16 до 38 °C.

N (умеренный): Это бытовое холодильное устройство предназначено для использования при температуре окружающего воздуха от 16 до 32 °C.

SN (умеренный расширенный): Это бытовое холодильное устройство предназначено для использования при температуре окружающего воздуха от 10 до 32 °C.

Климатический класс	Температура в помещении (°C)
T	От 16 до 43 (°C)
ST	От 16 до 38 (°C)
N	От 16 до 32 (°C)
SN	От 10 до 32 (°C)

2.3 Аксессуары

Все указанные описания аксессуаров могут варьироваться в зависимости от модели.

2.3.1 Лоток для льда (В некоторых моделях)

- Наполните форму для льда водой и поместите в морозильную камеру.
- После того, как вода полностью замёрзнет, можно перевернуть форму, как показано ниже, чтобы достать кубик льда.

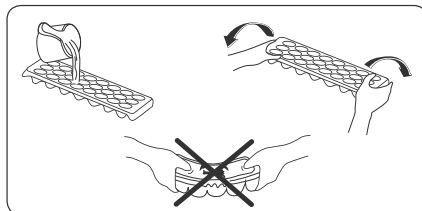

ЧАСТЬ 3. РАЗМЕЩЕНИЕ ПРОДУКТОВ В УСТРОЙСТВО

3.1 Холодильное отделение

- Для снижения влажности и намораживания никогда не ставьте в холодильник жидкости в не закрытой посуде. Намораживания скапливаются в наиболее холодных частях испарителя и со временем это потребует более частого размораживания. Это приведет к более длительной работе холодильника. Хранение продуктов и напитков в закрытом виде также позволит сохранить их вкус и аромат.
- Прежде чем поместить готовые блюда в холодильник, накройте их крышкой. Никогда не ставьте в холодильник теплые продукты. Размещайте их в холодильнике после охлаждения, в противном случае, внутри холодильника повысится температура/влажность. Это приведет к более интенсивной работе холодильника.
- Ничего не должно прикасаться к задней стенке поскольку это может вызвать намораживание и упаковка может прилипнуть к задней стенке. Не открывайте дверцу холодильника слишком часто.
- Разместите мясо и очищенную рыбу (в пакете или пластиковой упаковке) которые вы будете использовать в течении 1-2 дней, в нижней секции холодильной камеры(над ящиком для продуктов) так как это наиболее холодное отделение и обеспечит наилучшие условия хранения.
- Храните фрукты и овощи без упаковки в специально предназначенных для этого контейнерах.
- Хранение фруктов и овощей отдельно предотвратит воздействие овощей, чувствительных к этилену (зеленые листья, брокколи, морковь и т.д.) на фрукты, выделяющие этилен (бананы, персики, абрикосы, фиги и т.д.).
- Не следует помещать в холодильник влажные овощи.
- Срок хранения всех продуктов зависит от изначального качества продуктов и непрерывности цикла охлаждения до помещения в холодильник.
- Вода, вытекающая из мяса, может быть причиной загрязнения холодильника. Мясные продукты следует хранить в упаковке и удалять следы утечек на полках.
- Не следует размещать продукты перед воздушным потоком.
- Продукты в упаковке следует употребить до истечения срока хранения.

Не допускайте прикосновения пищевых продуктов к датчику температуры во время их размещения в холодильное отделение. В противном случае, нарушится оптимальная температура в холодильном отделении.

- При нормальных условиях работы достаточно отрегулировать температуру вашего холодильника на +4 °С.
- Температура в холодильной камере должна быть в диапазоне 0–8 °С, поскольку свежие продукты при температурах ниже 0 °С замерзают и гниют, а при температуре выше 8 °С увеличивается бактериальная нагрузка и продукты портятся.
- Не кладите сразу в холодильник горячие продукты, а выждите, пока они не остынут до температуры окружающего воздуха. Горячие продукты повышают температуру внутри

холодильника, из-за чего возможны пищевые отравления и нежелательная порча продуктов.

- Мясо, рыбу и т. д. следует хранить в холодильном отделении для пищевых продуктов, а овощи предпочтительно хранить в отсеке для овощей (если таковой имеется)
- Чтобы воспрепятствовать перекрестному загрязнению, не следует хранить мясные продукты вместе с овощами и фруктами.
- Чтобы предотвратить появление влаги и запаха, пищевые продукты следует помещать в холодильник накрытыми или в закрытых контейнерах.

Ниже приведены предложения по наиболее эффективному размещению и хранению продуктов в холодильнике.

Продукты	Время хранения	Куда поместить в холодильной камере
Овощи и фрукты	1 неделя	В отсек для хранения фруктов и овощей (без обертки)
Мясо и рыба	2 – 3 дня	В пластиковой пленке или в пакетах, либо в металлической коробке (на стеклянной полке)
Свежий сыр	3 – 4 дня	На специальной полке на дверце
Масло и маргарин	1 неделя	На специальной полке на дверце
Бутилированные продукты, молоко и йогурт	До истечения срока хранения, указанного производителем	На специальной полке на дверце
Яйца	1 месяц	На полке-контейнере для яиц
Готовые блюда	2 дня	На всех полках

ПРИМЕЧАНИЕ:



Картофель, лук и чеснок не следует хранить в холодильнике.

3.2 Морозильная камера

- Морозильная камера используется для хранения замороженных продуктов, замораживания свежих продуктов и приготовления кубиков льда.
- Продукты в жидкой форме должны замораживаться в пластиковых стаканах, прочие продукты должны замораживаться в полиэтиленовой пленке или пакетах. Для замораживания свежих продуктов; оберните и запечатайте свежие продукты так, чтобы упаковка была герметичной и не ничего не протекло. Лучше всего использовать специальные мешки для морозильной камеры, полиэтиленовые пакеты из алюминиевой фольги и пластиковые контейнеры.
- Не храните свежие и теплые продукты рядом с замороженными, так как это может привести к размораживанию замороженных продуктов.

- Перед замораживанием свежих продуктов разделите их на части для однократного использования.
- Употребите в пищу размороженные продукты в течение короткого периода времени после размораживания.
- При хранении замороженных продуктов всегда следуйте инструкциям уредителя на упаковке продуктов. При отсутствии информации продукты не следует хранить дольше 3 месяцев с даты приобретения.
- При покупке замороженных продуктов убедитесь, что они хранились в надлежащих условиях и что упаковка не повреждена.
- Замороженные продукты следует транспортировать в соответствующих контейнерах и поместить их в морозильную камеру как можно скорее.
- Не покупайте замороженные продукты, если внутри упаковки заметно вздутие или влажность. Возможно, они хранились при неправильной температуре, и содержимое испортилось.
- Срок хранения замороженных продуктов зависит от комнатной температуры, установок термостата, частоты открывания дверцы, типа продуктов и периода времени, необходимого для транспортировки продуктов из магазина домой. Всегда следуйте инструкциям на упаковке и никогда не превышайте максимальный указанный срок хранения.
- Если дверца морозильной камеры была оставлена открытой на продолжительный период времени или не была закрыта надлежащим образом, внутри будет образовываться иней, препятствующий эффективной циркуляции воздуха. Чтобы устранить эту проблему, отключите прибор от питания и подождите, пока он разморозится. Очистите морозильную камеру после ее полной разморозки.
- Объем морозильной камеры, указанный на табличке, представляет собой объем без корзин, крышек и т.д.
- Не замораживайте повторно оттаявшие продукты. Это может представлять опасность для вашего здоровья и вызывать такие проблемы, как пищевое отравление.

ПРИМЕЧАНИЕ: Если вы попытаетесь открыть дверцу морозильного отделения сразу после ее закрытия, вы обнаружите, что она не откроется легко. Это нормально. После достижения равновесия дверца легко откроется.



Ниже приведены предложения по наиболее эффективному размещению и хранению продуктов в морозильной камере.

Мясо и рыба	Подготовка	Максимальный срок хранения (месяцев)
Стейк	Обертка из фольги	6 – 8
Баранина	Обертка из фольги	6 – 8
Жареная телятина	Обертка из фольги	6 – 8
Кубики телятины	В маленьких кусочках	6 – 8
Кубики баранины	В кусочках	4 – 8
Фарш	В упаковке без специй	1 – 3
Потроха (в кусочках)	В кусочках	1 – 3
Болонская колбаса/салами	Должна находиться в упаковке даже при наличии мембраны	
Курица или индейка	Обертка из фольги	4 – 6
Гусь и утка	Обертка из фольги	4 – 6
Оленина, крольчатина, дикий кабан	Порциями по 2,5 кг в виде филе	6 – 8
Пресноводная рыба (лосось, карп, сом)	После удаления из рыбы потрохов и чешуи следует ее промыть и высушить; в случае необходимости отрезать хвост и голову.	2
Тощая рыба, окунь, палтус, камбала		4
Жирная рыба (тунец, макрель, луфарь, анчоусы)		2 – 4
Моллюски	В очищенном виде и в пакетах	4 – 6
Икра	В собственной упаковке, алюминиевом или пластиковом контейнере	2 – 3
Улитки	В упаковке, алюминиевых или пластиковых контейнерах	3



ПРИМЕЧАНИЕ: Размороженное мясо следует готовить так же, как и свежее. Если мясо не было приготовлено после размораживания, его нельзя повторно замораживать.

Овощи и фрукты	Подготовка	Максимальный срок хранения (месяцев)
Стручковая фасоль и бобы	Промыть и порезать на мелкие кусочки, прокипятить в воде	10 – 13
Бобы	Очистить, промыть и прокипятить в воде	12
Капуста	Очистить и прокипятить в воде	6 – 8
Морковь	Очистить, порезать на дольки, прокипятить в воде	12

Перец	Отрежьте стебель, разрежьте на две половинки, удалите сердцевину и прокипятите в воде	8 – 10
Шпинат	Промыть и прокипятить в воде 6 – 9	6 – 9
Цветная капуста	Отделите листья, разрежьте сердцевину на кусочки и положите в воду с добавлением небольшого количества лимонного сока.	10 – 12
Баклажан	После промывки разрежьте на кусочки по 2 см.	10 – 12
Кукуруза	Очистите и упакуйте вместе со стеблем или в виде сладкой кукурузы	12
Яблоко и груша	Очистить от кожуры и порезать на куски	8 – 10
Абрикос и персик	Удалите косточку и разрежьте на кусочки	4 – 6
Клубника и черника	Промойте и очистите от шелухи	8 – 12
Приготовленные фрукты	Добавьте в контейнер 10% сахара	12
Слива, вишня, клюква	Промойте и очистите от стеблей	8 – 12

Молочные продукты	Подготовка	Максимальный срок хранения (месяцев)	Условия хранения
Пакетированное (гомогенизированное) молоко	В собственной упаковке	2 – 3	Цельное молоко – в собственной упаковке
Сыр, кроме белого сыра	Ломтиками	6 – 8	В течение срока хранения можно использовать фабричную упаковку. При более длительном хранении необходимо завернуть в фольгу
Масло, маргарин	В собственной упаковке	6	

	Максимальный срок хранения (месяцев)	Время разморозки при комнатной температуре (часы)	Время оттаивания в печи (минут)
Хлеб	4 – 6	2 – 3	4 – 5 (220 – 225°C)
Печенье	3 – 6	1 – 1,5	5 – 8 (190 – 200°C)
Мучные изделия	1 – 3	2 – 3	5 – 10 (200 – 225°C)
Пирог	1 – 1,5	3 – 4	5 – 8 (190 – 200°C)
Тесто	2 – 3	1 – 1,5	5 – 8 (190 – 200°C)
Пицца	2 – 3	2 – 4	15 – 20 (200 °C)

ЧАСТЬ 4. ЧИСТКА И УХОД

 Перед чисткой отсоедините прибор от сети.

 Не мойте прибор проточной водой.

 Не используйте абразивные вещества, моющие средства или мыло для очистки прибора. После мытья ополосните чистой водой и тщательно высушите. Когда вы закончите очистку, вставьте вилку в розетку электросети сухими руками.

- Убедитесь, что влага не попадает в корпус лампы и другие электрические детали.
- Холодильная камера должна быть очищена периодически с применением раствора бикарбоната соды в теплой воде.
- Мойте аксессуары отдельно водой и мылом. Не мойте их в посудомоечной машине.
- Мойте конденсатор щеткой, как минимум, два раза в год. Это поможет сэкономить на электроэнергии и повысить уредительность.

  Во время очистки необходимо отключать прибор от сети питания.

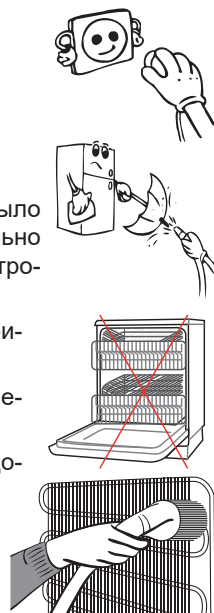

4.1 Размораживание

Размораживание холодильного отделения

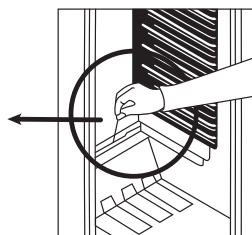
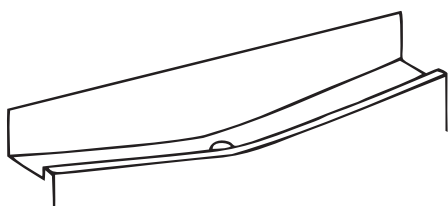

- Во время работы размораживание в холодильной камере происходит автоматически. Вода накапливается в поддоне и испаряется автоматически.
- Испаряющая емкость и дренажное отверстие для размороженной воды должны периодически очищаться шнуром размораживающего отверстия во избежание скопления воды на дне холодильника и ее вытекания.
- Вы также можете вылить 1/2 стакана воды в дренажное отверстие для внутренней очистки.

Размораживание морозильного отделения

- Если дверца морозильной камеры останется незакрытой, в камере будет накапливаться иней, объем которого зависит от продолжительности открытия двери или от

количества попавшей через нее влаги. Важно, чтобы иней или лед не образовывались в уплотнительных участках закрывания двери. Это вызовет проникновение воздуха в камеру и приведет к непрерывной работе компрессора. Тонкий слой инея очень мягкий и легко удаляется кистью или пластиковым скребком. Для ускорения процесса размораживания не используйте металлические предметы, острые скребки, механические устройства или другое оборудование. Полностью удалите отделившийся иней в нижней части камеры. Чтобы удалить тонкий слой инея, холодильник выключать не нужно.

- Для удаления толстого льда отключите холодильник от электросети, извлеките из отделений все продукты и поместите их в толстую обертку или оберните несколькими слоями бумаги, чтобы сохранить в холодном состоянии. Наибольшая эффективность размораживания достигается, когда морозильная камера почти пустая, а также в том случае, когда оно выполняется как можно быстрее, и удается избежать чрезмерного повышения температуры содержимого камеры.
- Для ускорения процесса размораживания не используйте металлические предметы, острые скребки, механические устройства или другое оборудование. Повышение температуры упаковки замороженных продуктов во время размораживания приведет к уменьшению их срока хранения. Продукты могут храниться несколько часов, если они хорошо обернуты и находятся в холодном месте.
- Вытрите внутреннюю поверхность камеры губкой или чистой тканью.
- Для ускорения процесса размораживания в морозильную камеру можно поставить одну или несколько мисок с теплой водой.
- Прежде чем поместить пищевые продукты в морозильную камеру, проверьте их: если упаковка оттаяла, продукты следует либо съесть в течение 24 часов, либо приготовить или заморозить повторно.
- После размораживания помойте морозильную камеру внутри теплой водой с небольшим количеством соды и протрите насухо. Тем же составом воды промойте все съемные предметы и установите их на свое место. Подключите холодильник к электросети и оставьте его включенным на 2 – 3 часа в режим MAX перед тем, как поместить продукты обратно в морозильную камеру.

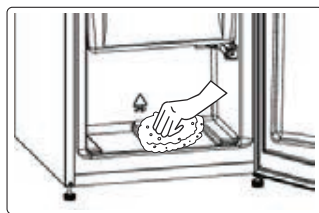

4.2 Замена светодиодной подсветки

Если ваш холодильник оснащен светодиодной подсветкой, обратитесь в техническую службу, т.к. она может быть заменена только уполномоченным специалистом.

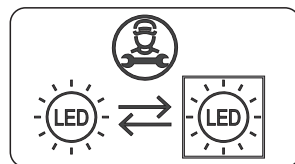

 **Заметка:** Количество и место расположения светодиодных лент зависит от модели.
Если продукт оснащен светодиодной лампой

Этот продукт содержит источник света класса энергоэффективности <E>.

Если продукт оснащен светодиодной лентой (-ами) или светодиодной (-ыми) картой (-ами)

Этот продукт содержит источник света класса энергоэффективности <F>.

ЧАСТЬ 5. ДОСТАВКА И ИЗМЕНЕНИЕ МЕСТА УСТАНОВКИ

- Для повторной транспортировки можно хранить оригинальную упаковку и пенопласт (по желанию).
- Упаковать холодильник в толстую упаковку, обернуть лентой и прочными веревками и следовать инструкциям по транспортировке, содержащимся на упаковке.
- Снять подвижные детали (полки, вспомогательные приспособления, контейнеры для овощей и т.д.) или зафиксировать их во время транспортировки или повторной установки с помощью ленты во избежание ударов.

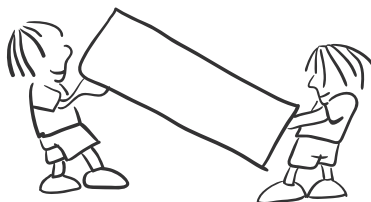

Перемещать холодильник в вертикальном положении. Если прибор переносится в горизонтальном положении, его необходимо подождать не менее 3 часов перед включением, чтобы не повредить его систему охлаждения.

ЧАСТЬ 6. ПРЕЖДЕ ЧЕМ ЗВОНИТЬ В СЛУЖБУ ПОСЛЕПРОДАЖНОГО ОБСЛУЖИВАНИЯ

Обращением к специалистам, для сохранения денег и времени, проверьте следующее:

Проверить пр дения;

Если холодильник не работает;

- Имеет ли место отключение электроэнергии?
- Ручка термостата стоит в положении „1“ (в этом случае поставьте ручку термостата в большее положение)
- Правильно ли штепсель включен в розетку?
- Не сработал ли предохранитель розетки, в которую включен штепсель?
- Исправна ли розетка? Для проверки включите холодильник в розетку, которая точно работает.

Если продукты в холодильнике недостаточно охлаждаются;

- Часто ли вы открываете дверцу холодильника и оставляете ее на долго открытой?
- Хорошо ли закрывается дверца холодильника?
- Блюда или продукты, помещенные в холодильник, не касаются задней стенки и не препятствуют циркуляции воздуха?
- Не перегружен ли холодильник?
- Оставлено ли достаточное расстояние между задней стенкой холодильника и стеной?
- Попадает ли температура окружающего воздуха в диапазон, указанный в руководстве по эксплуатации.

Если продукты в холодильнике чрезмерно охлаждаются:

- Правильно ли настроена температура? (Ручка термостата установлена в положение „5“?)

- Было ли за последнее время помещено в морозильную камеру большое количество продуктов? В этом случае холодильник может переохлаждать продукты, находящиеся в холодильной камере, поскольку эти продукты будут охлаждаться в течение более длительного времени.

Если холодильник работает слишком громко;

Для поддержания установленного уровня температуры время от времени может включаться компрессор. В это время холодильник будет шуметь при нормальной работе. После достижения требуемой температуры шум снизится автоматически. Если шум сохраняется:

- Устойчиво ли установлено устройство? Отрегулированы ли опоры?
- Нет ли какого-либо предмета за холодильником?
- Не вибрируют ли полочки или тарелки на полочках? Если это происходит, переставьте полочки или тарелки.
- Не вибрируют ли предметы, находящиеся на холодильнике?

Нормальные шумы;

Потрескивание (треск льда):

- При автоматической разморозке.
- Во время охлаждения или нагревания холодильника (из-за расширения материала холодильника).

Короткое потрескивание: Слышно, когда термостат включает/выключает компрессор.

Шум компрессора (нормальный шум мотора): Этот шум означает, что компрессор работает нормально. После включения компрессор может произвести больше шума.

Шум в виде журчания и брызг: Этот шум возникает в связи с циркуляцией охлаждающей жидкости в трубках системы.

Шум течения воды: Нормальный шум течения воды во время потока воды в испарительный контейнер при размораживании. Этот шум слышен при размораживании.

Звук воздушного потока (нормальный звук вентилятора): Этот шум слышен в холодильниках No Frost при нормальной работе системы в связи с циркуляцией воздуха.

Если уровень влажности в холодильнике становится слишком высоким;

- Все продукты упакованы должным образом? Контейнеры помещены в холодильник сухими?
- Дверца холодильника часто открывается? Влажность в помещении попадает в холодильник при частом открывании дверцы. При частом открывании дверцы уровень влажности увеличивается быстрее, особенно если влажность в помещении высокая.
- Появление капель воды на задней стенке после автоматической разморозки является нормальным явлением (в статических моделях)

Если дверцы не открываются и не закрываются должным образом;

- Не мешают упаковки с продуктами закрытию дверцы?
- Правильно ли установлены дверные отсеки, полочки и ящички?
- Не повреждены ли прокладки дверцы?

- Стоит ли холодильник на ровной поверхности?

Если края холодильного шкафа, с которыми контактирует дверца, теплые;

Особенно летом (жаркая погода), поверхности, с которыми контактирует дверца, могут становиться теплее во время работы компрессора, это нормально.

ВАЖНЫЕ ПРИМЕЧАНИЯ:

- Функция защиты компрессора включится после внезапного отключения электроэнергии или после отключения холодильника из розетки, чтобы дать газу в системе охлаждения время для стабилизации. Холодильник включится через 5 минут – волноваться не о чем.
- Если Вы не собираетесь использовать холодильник в течение длительного времени (например, на время отпуска), отключите его из розетки. Очистите холодильник согласно Части 4 и оставьте дверцу открытой для предотвращения скопления влаги и появления запаха.
- Если после выполнения всех изложенных выше инструкций проблема сохраняется, проконсультируйтесь с ближайшей сервисной службой.
- Данный холодильник предназначен для бытового использования и может использоваться только в домашних условиях и только для указанных целей. Он не предназначен для коммерческого или общего пользования. Мы обращаем Ваше внимание, что если потребитель использует данное устройство не в соответствии с данными характеристиками, производитель и дилер не несут ответственности за ремонт и отказ во время гарантийного срока.
- Если проблема не исчезнет после выполнения всех вышеперечисленных инструкций, обратитесь в авторизованный сервисный центр..

Рекомендации по энергосбережению

- 1 Установите прибор в прохладном, хорошо вентилируемом помещении, куда не попадают прямые солнечные лучи, вдали от источников тепла (батареи отопления, плиты и т.д.). В противном случае необходимо использовать изоляционную панель.
- 2 Подождите, пока подогретые продукты и напитки охладятся снаружи.
- 3 При размораживании замороженных продуктов помещайте их в холодильную камеру. Низкая температура замороженных продуктов во время размораживания будет способствовать поддержанию низкой температуры внутри холодильной камеры. Таким образом, будет обеспечиваться энергосбережение. Если размораживание замороженных продуктов осуществляется снаружи, имеет место потеря энергии.
- 4 При размещении напитков и жидких продуктов они должны храниться в закрытом виде. Иначе в холодильнике будет иметь место повышенный уровень влажности. Таким образом, время работы будет увеличено. Также хранение напитков и жидких продуктов в закрытом виде способствует сохранению запаха и вкуса.
- 5 При размещении продуктов и напитков следует минимально открывать дверцу.
- 6 Следите за тем, чтобы отсеки холодильника с другой температурой (ящик для фруктов и овощей, охладитель и т.д.) оставались закрытыми.
- 7 Дверное уплотнение должно быть чистым и гибким. В случае износа прокладок необходимо произвести их замену.

ЧАСТЬ 7. ДЕТАЛИ И КАМЕРЫ ВАШЕГО ПРИБОРА

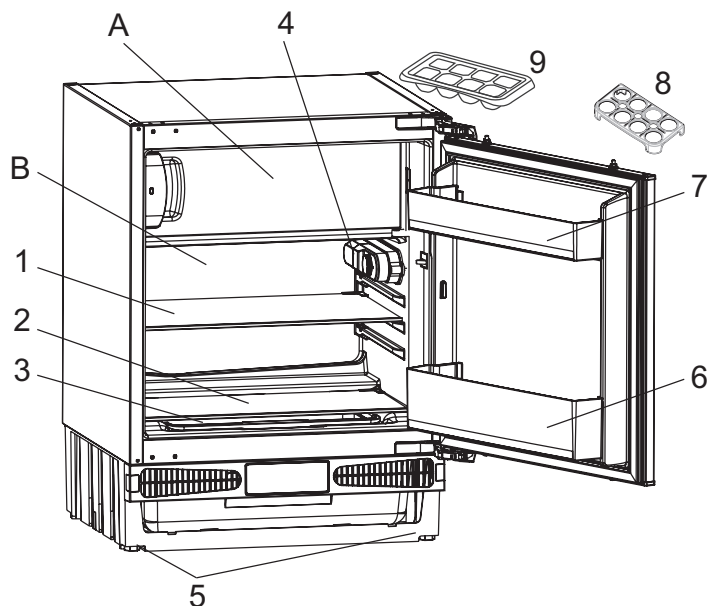

Целью данного документа является исключительно предоставление информации о компонентах устройства. Компоненты зависят от модели устройства.

- A) Отделение морозильника
- B) Отделение холодильника
- 1) Полка холодильника
- 2) Крышка контейнера для фруктов и овощей
- 3) Контейнер для фруктов и овощей
- 4) Ручка термостата
- 5) Регулируемая опора
- 6) Полка для бутылок
- 7) Дверная полка
- 8) Держатель яиц
- 9) Лоток для льда

Общие сведения:

Отделение для свежих продуктов (Холодильник): Наиболее эффективное использование электроэнергии обеспечивается в конфигурации, когда ящики расположены в нижней части холодильной камеры, а полки равномерно распределены по объему. Положение отсеков на дверце не влияет на потребление энергии.

Морозильное отделение (Морозильная камера): Наиболее эффективное использование электроэнергии обеспечивается в конфигурации, когда ящики и корзины расположены друг над другом.

7.1 Размеры

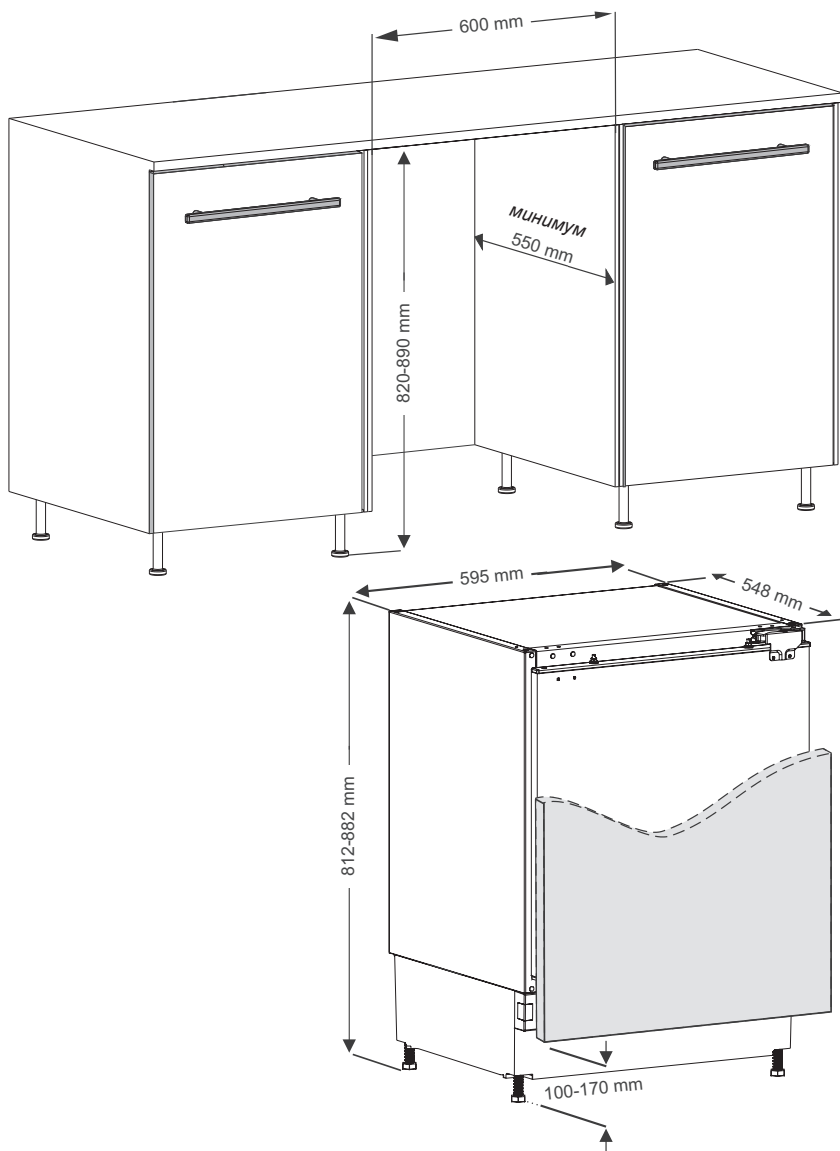

ЧАСТЬ 8. ТЕХНИЧЕСКИЕ ДАННЫЕ

Техническая информация находится на паспортной табличке, расположенной на внутренней стороне прибора, а также на табличке с данными сети питания.

QR-код, указанный на табличке с данными сети питания для этого бытового прибора, содержит ссылку на информацию о характеристиках этого бытового прибора в базе данных EU EPREL. Сохраните этикетку с данными сети питания вместе с руководством пользователя и всеми прочими документами, поставляемыми с этим бытовым прибором. Эту же информацию можно найти в базе EPREL, воспользовавшись ссылкой <https://eprel.es.euroa.eu> или указав модель и серийный номер продукта, которые приведены на паспортной табличке бытового прибора. Более подробная информация о табличке с данными сети питания приведена по ссылке www.theenergylabel.eu.

ЧАСТЬ 9. ИНФОРМАЦИЯ ДЛЯ ОРГАНИЗАЦИЙ, ПРОВОДЯЩИХ ИСПЫТАНИЯ

Установка и подготовка бытового прибора к любой проверке на соответствие нормам EcoDesign должны осуществляться в соответствии со стандартом EN 62552.

Требования к вентиляции, размеры выемок и минимальные зазоры сзади должны быть такими, как указано в ЧАСТИ 7 настоящего Руководства пользователя. Чтобы получить любую другую дополнительную информацию, включая планы погрузки, обратитесь к производителю.

ЧАСТЬ 10. ТЕХНИЧЕСКАЯ ПОДДЕРЖКА И ОБСЛУЖИВАНИЕ КЛИЕНТОВ

Всегда используйте оригинальные запасные части.

При обращении в наш авторизованный сервисный центр нужно указать следующие данные изделия: Модель, артикул изделия и его серийный номер.

Эту информацию можно найти на паспортной табличке изделия.

Паспортная табличка расположена внутри холодильной зоны, в нижней левой части.

Оригинальные запасные части для некоторых конкретных компонентов доступны в течение минимум 7 или 10 лет, в зависимости от типа компонента и поставки на рынок последнего изделия данной модели.

Посетите наши веб-сайты: www.leksgroup.com



Символ  на упаковке продукта указывает, что данный продукт нельзя рассматривать как бытовые отходы. Его необходимо доставить в соответствующий пункт сбора для последующей переработки электрического и электронного оборудования. При утилизации данного изделия надлежащим образом Вы можете предотвратить негативные последствия для окружающей среды и здоровья людей, которые могут иметь место при ненадлежащем удалении данного изделия. Для получения более подробной информации об утилизации данного продукта свяжитесь с местным представительством в Вашем городе, службой утилизации бытовых отходов или магазином, в котором был куплен данный продукт.

LEKS GROUP

BG

Централен офис – Ботевград: тел.: 0723/68 830, бул. Цар Освободител 28
София: 02/963 33 20, 963 33 80, ж.к. Сухата река, бл. 49, **Пловдив:** тел.: 032/633 778, ул. Цар Асен 32
Варна: тел.: 052/504 634, ул. Перла 10, **Бургас:** тел.: 056/700 103, к-с Славейков бл. 160, вх. А
Русе: тел.: 082/872 717, ул. Рила 40, **Благоевград:** тел.: 073/832 782, к-с Парангалица,
Видин: тел.: 094/600 209, ул. Цар Александър II, к-с Съединение, бл. 12

BEOLEKS

SRB

Novi Beograd: 011/ 31 33 598; 011/ 31 33 597
Bul. Arsenija Čarnojevića 66

SKOLEKS

MK

Општина Илинден: 02/ 32 39 777, ул. 36; бр. 20
Тетово: 044/ 337 919, Ул. Видое Смилевски Бато, бр. 21А, лок.1

PRILEKS

RKS

Prishtinë: тел.: 038 60 22 02, Magjistrалja Prishtinë-Gjilan km 2-të