



Симболот  обележан на уредот, или обележан на неговата документација, покажува дека тој уред не смее да се третира како домашен отпад. Наместо тоа тој уред треба да се предаде во најблискиот пункт за рециклирање на електрички и електронски уреди. Уништувањето треба да се изврши во согласност со локалните закони и во согласност со стандардите за животната средина .

SKOLEKS

МК

Скопије: 02/ 322 75 80, ул. Народен Фронт Б-2, Кавадарци: 043/ 412 551, ул. Шишка Б.Б,
Битола: 047/ 242 885, ул. Прилепска 56, Тетово: 044/ 337 919, ул. Илинденска Б.Б
Струмица : 034 / 320 551, ул. Гоце Делчев бр.65

 **Eurolux**

Your Style...Your Life



FFA V460 XS

МК

УПАТСТВО ЗА УПОТРЕБА

УПАТСТВА ЗА ИНСТАЛИРАЊЕ И
УПОТРЕБА НА ФУРНА СО ПАРЕА

Поштовани Клијенти,

Хвала Вам што сте изабрали наш производ и надамо се, да ће он одговарати Вашим захтевима.

Пажљиво прочитајте савете, који су наведени у овој књижици и Ваш апарат ће бити ефикасан. Немојте се колебати да нас контактирате у случају потребе. Ми ћемо увек бити уз Вас, да Вам помажемо када то буде било неопходно и да Вам дајемо корисне информације у вези свих производа марке EuroLux

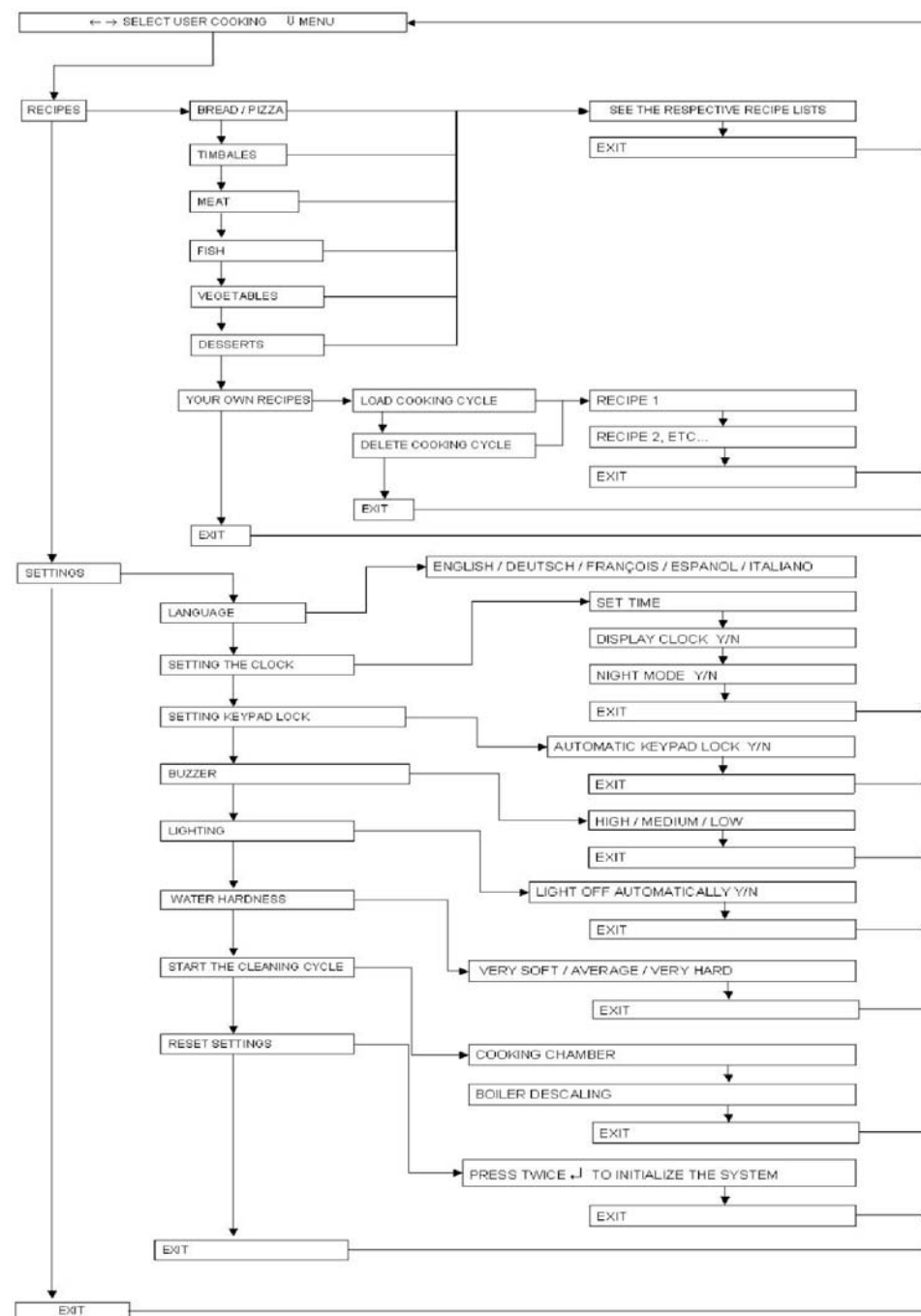

ОТПАДОК

Пакување

- Деловите од пакувањето на фурната (картонот, EPS стиропорот, PE пластичните вреќи) треба да се фрлат во согласност со одредбите на околината и во соодветни места за отпадок.

Фурна:

- Исклучете ја фурната од електричното напојување или во случај на фиксна инсталација, контактирајте овластен електричар да ја исклучи од инсталацијата.

Пред да го фрлите апаратот, исклучете го напакниот кабел да не може да се користи. Овој уред е обележан во согласност со Европската Директива 2002/96/ЕС, Отпадок

Електрична и Електронска Опрема (WEEE). Со тоа што овој производ ќе се фрли правилно, помагаат да се спречат потенцијалните негативни последици по човековата средина и човековото здравје.

ОПИС НА ФУРНАТА

Комбинирана фурна соодветна за печење на храна во домашни услови за непрофесионални цели комбинирајќи, во еден производ, традиционално печење со предностите на пареата да се постигнат одлични резултати, за месо, риба, зеленчук или десерт а во исто време да се зачува вкусот, свежината, аромата и пред се хранливите карактеристики на храната. Оваа фурна не е соодветна други цели.

Инсталирајте и користете ја во простории каде температурата не се симнува под 5°C.

ПРЕДУПРЕДУВАЊА:

- Овој уред е дизајниран да го користат возрасни лица кои се запознаени со упатствата.
- Внимавајте напојниот кабел на електричните апарати да не заглавен со вратата на фурната. Електричната изолација може да се оштети.
- Ако напојниот кабел е оштетен, мора да се замени од страна на сервисниот центар за да не настане штета.
- Децата понекогаш не го разбираат ризикот при користење на овој уред. Ве молиме внимавајте на децата и не им дозволувајте да си играат со апаратот.
- Уредот се загрева при работа и вратата е жешка. Не допирајте ја вратата и децата нека се понастрана.
- Инвалидите треба да се раководат со уредот само со помош на други лица.
- При употреба, достапните делови се загреваат и стануваат многу жешки.
- Децата треба да се настрана се додека не се излади уредот.
- Кога ја отворате вратата на фурната за време и по печењето, внимавајте на топлиот воздух и на пареата која излегува од фурната. Тргнете се на страна да не изгорите.
- Се препорачува да користите дестилирана вода, за да го намалите формирањето бигор.
- Инсталирајте и користете ја во простории каде температурата не се симнува под 5°C.
- Не користете ја фурната за загревање простории.
- Пред да ја затворите вратата на фурната, проверете дали има предмети или домашни миленичиња внатре во фурната.
- Не ставајте запаливи материјали или предмети осетливи на температура како што се средства, спрејови, пакувана храна, конзервирана храна итн во фурната. Овие можат да предизвикаат пожар.
- Овој прирачник чувајте го за да може подоцна во случај на потреба да го консултирате. Ако го продавате или подарувате овој уред некому, не заборавајте и овој прирачник да го дадете заедно со апаратот.
- Веднаш штом ќе откриете проблем, фурната мора да се исклучи.
- Жешката маснотија може лено да предизвика пожар опасно е да се загрева масло во фурната за печење месо и ова треба да се одбегнува. Никогаш не гаснете пожар од маснотија со вода (може да дојде до пожар). Изгаснете го пожарот со влажна крпа.
- Решетката за скара, садовите за печење се вжештуваат. Кога ги вадите или ставате во фурната, користете ракавици или слични држачи за тавчиња кои се сосема суви.

- Кога ја употребувате или чистите фурната, внимавајте да не ги ставите прстите меѓу ментежите или самата врата за да не се повредите. Посебно внимавајте на ова кога децата се присутни.

- Оставете ја вратата малку подотворена.

- Кога вратата е отворена постои ризик да ги стиснете прстите.

- Не седете и не потпирајте се на вратата и не користете ја како работна површина.

- При одржување, преместување, инстаирање и чистење на апаратот, користете соодветна заштитна опрема (ракавици, на пример)

- При подигање и преместување на уредот кој тежи повеќе од 25 кг мора да се користи соодветна опрема или да бидат двајца за да не дојде до повреда.

- Било што да работите на апаратот, тој мора да биде исклучен од електричното напојување.

Забрането е да се менувате, или да се обидувате да го поправате особено со алати (навртувачи и слично), надвор или внатре во апаратот. Поправките мора да ги врши квалификуван техничар, особено електричните делови. Несоодветно поправање може да предизвика сериозна повреда, оштетување на апаратот и опремата и може да доведе до неправилна работа на апаратот.

Апаратите кои се поправаат во сервисните центри подлежат на рутински тестирање земајќи го предвид заземјувањето.

Користете го додатокот за храна само оној кој е даден во опремата со фурната. Ако се оштети или скрши, контактирајте го најблискиот сервисен центар.

•Производителот не одговара за штета која е направена од лица или поради несоодветно одржување на апаратот.

•Произведувачката компанија не сноси одговорност ако не се следат стандардите за безбедност.

•Производителот го задржува правото да врши измена на своите производи каде што смета дека е потребно без претходна најава.

ПРЕДУПРЕДУВАЊА НА СИСТЕМОТ

Значењето на некои предупредувачки пораки

ПРОВЕРЕТЕ ДАЛИ ИМА ВОДА ВО САДОТ ЗА ВОДА

Генерално 1L вода во садот за вода е доволно за процесот на печење со пареа, сепак пораката може да се појави поради две причини:

- Водата во садот се потрошила.

- Садот за вода не е ставен правилно во своето место.

- Отворете ја вратата на фурната во двата сличаи, внимавајте на пареата која излегува.

- Додадете максимум 1L дестилирана вода, ако е потребно. (ВАЖНО: НИКОГАШ не го полнете садот за вода целосно, бидејќи водата која ја испумпува генераторот за вода назада во садот, може да претече од садот.)

- Ставете го садот за вода на своето место.

- Садот за вода притиснете го комплетно надолу за да совршено влезе меѓу цевката сместена во садот и хидрауличното коло внатре во фурната.

СТАВЕТЕ ГО САДОТ ЗА ВОДА

Оваа порака се појавува кога системот мора да ја извади водата која се наоѓа внатре во болјерот, но садот за вода не е на своето место.

ПОВРЗЕТЕ ГО ЕЛЕМЕНТОТ ЗА ХРАНА

Оваа порака се појавува откако сте одбрале циклус на печење на ниска температура или личен рецепт кој бара употреба на елементот за храна и ако не сте го ставиле елементот на соодветниот конектор.

ИСКЛУЧЕТЕ ГО ЕЛЕМЕНТОТ ЗА ХРАНА

Оваа порака се појавува ако подесувањето на одбраниот рецептне бара да се употреби елементот за храна а тој е вклучен.

ЗАТВОРЕТЕ ЈА ВРАТАТА

Оваа порака се појавува да покаже дека одбраниот процес или процесот кој претходно траел може да почне само ако вратата е затворена добро.

Состојба на отворена врата го прекинува процесот на печење или циклусите со пареа.

СЕ ПРАЗНИ БОЛЈЕРОТ ПОЧЕКАЈТЕ

КАКО ДА ЈА НАМЕСТИТЕ ВРАТАТА НА ФУРНАТА

1. Ставете ги двата држачи во соодветните отвори, а вратата држете ја полу отворена.
2. Отворете ја вратата целосно
3. Закачете ги ментежите (С) со движење напред.

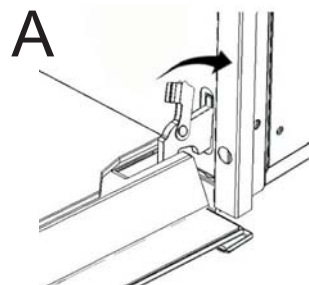

ДЕТАЛИ НА ФУРНАТА

Копчиња на допир

Ова се посебен вид копчиња кои се сензорски на допир. Да и дадете команда на фурната, доволно е само со лесен притисок да притиснете на копчето каде симболот кој одговара на упатството е сместен.

Неактивност на копчињата

По 5 минути без потврда за активирање на циклус на печење или без потврда за некоја опција фурната автоматски се исклучува.

Звучен сигнал

Краток звучен сигнал се емитува секогаш кога притискате некое копче.

Вентилатор за ладење

Фурната има вентилатор за ладење кој обезбедува правилна работа и ја намалува температурата на надворешните делови на фурната. Вентилаторот е секогаш активен при процесот на печење и може да се почувствува млаз воздух кој излегува од предната плоча и вратата на фурната.

Златна боја на преградата за печење

По некој период на употреба на фурната, преградата за печење добива златна боја. Ова е боја на нерѓосувачкиот челик, поради природни причини, нема влијание на карактеристиките на печењето.

ИНСТАЛИРАЊЕ

Извадете го уредот од пакувањето и проверете да НЕ се оштетени апаратот и напојниот кабел.

Ако се, контактирајте го продавачот пред да почнете со користите апаратот. Не подигајте го апаратот за рачката на вратата. Пакувањето (на пример, хартијата и сл)може да се опасни за децата(опасност од задушување). Пакувањето држете го настрана од децата.

Производот мора да биде инсталиран правилно во електричното напојување и да се следат упатствата на производителот и да ги спороведува единствено КВАЛИФИКУВАН ТЕХНИЧАР . пред да работите нешто на апаратот, мора да бидете сигурни дека апаратот е ИСКЛУЧЕН од струја. .

Поврзување на електричното напојување

- Проверете дали напонот одговара во вашиот дом одговара на оној кој е наведен на натписната табличка која се гледа кога ќе се отвори вратата.
- Проверете дали имате се-поларен приклучок на домашната линија кој е во согласност со важечките стандарди (3 мм отвор меѓу контактите) и дали може да го издржи напојувањето (видете во натписната табличка). Или ставете уред меѓу апаратот и струјната линија со потребните спецификации.
- **ВНИМАНИЕ:** Проверете дали електричното коло е опремено со заземјување според важечките стандарди. Важно: заземјувањето е наложено од страна на законот.
- Напојниот кабел не ставајте го до извори на топлина или не температура повисока од 50 ° над собната температура.
- Ако апаратот нема напоен кабел, фурната мора да се поврзе во главното електрично напојување преку кабел со минимум сектор од 1.5mm².

Заменување на напојниот кабел:

Ако напојниот кабел треба да се замени, користете единствено кабел од истиот вид: H05 RR-F, H05V2V2-F(T-90) жиците 3x1.5mm²

Разводна кутија

Фурната е опремена со разводна кутија подесена за работа со мон фаза 220-240 Vac 50 Hz напон.

Слика на отворена разводна кутија која ги покажува поврзаните жици.



Работа на фурната и пред-употреба

ВАЖНО: исклучете ја фурната од електричното напојување пред да ја чистите фурната. Пред да почнете да ја користите фурната исчистете ја внатрешноста со мека крпа и не абразивен сунѓер натопен во млека вода и течен детергент за садови. Ставете ја решетката за скара и тавата за маснотии на соодветните места.

Вклучете ја фурната, на страна 14, одберете ја функцијата  “професионално печење“, видете страна и подесете ја температурата на 230°C. Фурната празна нека работи околу 30 минути да се отстранат остатоците при производството и маснотиите кои имаат непријатен мирис при печењето.

Проветрете ја просторијата при оваа операција.

ЧИСТЕЊЕ И ОДРЖУВАЊЕ НА ФУРНАТА И ДОДАТОЦИТЕ

- Да го олесните процесот на чистење на делот за печење, се препорачува да го користите автоматскиот процес.
- Се препорачува апаратот да биде исклучен од електричното напојување.
- Користете влажна крпа да ги отстраните остатоците од печењето на сидовите на фурната по секоја употреба.
- Не користите средства на пареа да ја чистите фурната.
- Не користете абразивни материјали, метални гребулки или стаклена волна да го чистите стаклото на вратата за да не дојде до гребење и потоа дробење на стаклото.
- ДОДАТОКОТ ЗА ХРАНА НЕ СМЕЕ ДА СЕ МИЕ ВО МАШИНА ЗА САДОВИ
- Решетката за скара и тавата за маснотии можат да се мијат во машина за садови.
- Испразнете го садот за вода поради хигиенски причини.
- По печењето, и кога фурната е доволно изладена, со сува крпа избришете ја преостанатата течност на дното на фурната.

ИНСТРУКЦИИ ЗА ПРАВИЛНА ИНСТАЛАЦИЈА

КАКО ДА ЈА СМЕНИТЕ ТРАКАТА НА ПРЕГРАДАТА ЗА ПЕЧЕЊЕ

Траката сместена околу преградата за печење мора да се замени ако има пукнатини. Поради безбедносни причини, траката мора да ја замени Овгастениот Сервисен Центар.

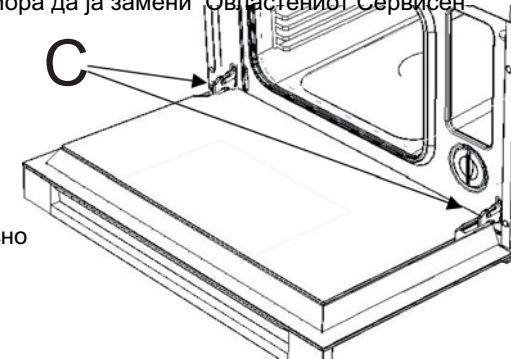

КАКО ДА ЈА ИЗВАДИТЕ ВРАТАТА НА ФУРНАТА

1. Отворете ја вратата на фурната целосно

2. Лоцирајте ги ментежите (C), видете страничен цртеж:

3. Извлечете ги држачите (A) на двата ментежа (C).

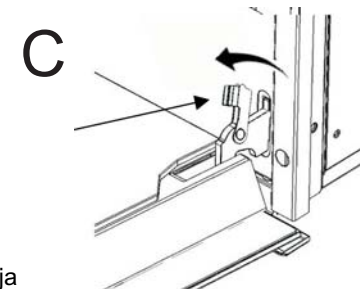

4. Фатете ја вратата од двете страни, полека затворете ја до половина, држачите (A) ќе се закачат на вратата на апаратот.

5. Подигнете ја вратата нагоре

6. Извадете ја вратата со ротирање на долниот дел наназад. Држачите ќе излезат од своето лежиште. Видете цртеж подолу.

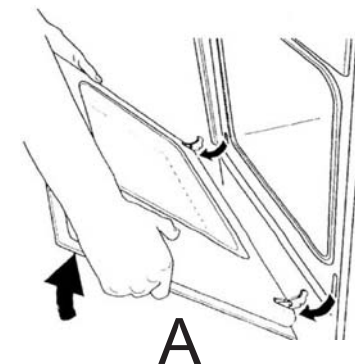

КАКО ДА ГИ ИЗВАДИТЕ СТРАНИЧНИТЕ РЕШЕТКИ

Одвртете ги (со насока спротивна од стрелките на часовникот) предните навртки (D). Извадете , една по една, страничните решетки (G).

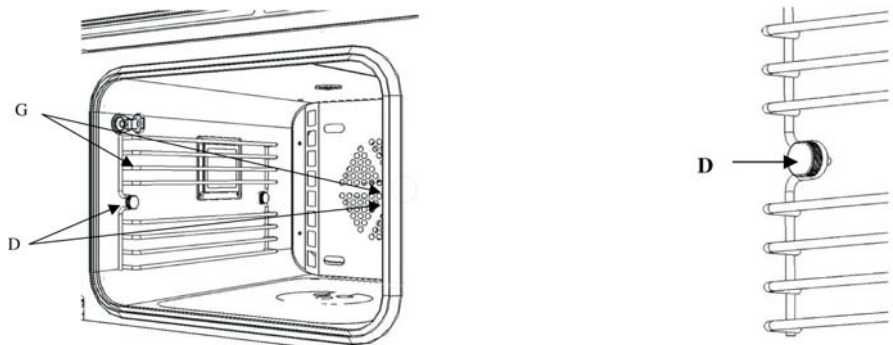

КАКО ДА ГИ НАМЕСТИТЕ СТРАНИЧНИТЕ РЕШЕТКИ

Ставете ги потпорните решетки една по една. (G) Внимавајте на индексот на решетката. Тој мора да биде внесен на задната навртка внатре во преградата за печење. Навртете ги навртките (D).

КАКО ДА ЈА СМЕНИТЕ СИЈАЛИЧКАТА

Исклучете го апаратот од електричното напојување или омниполарниот приклучок ставете го во исклучена позиција. Фурната треба да биде на собна температура, или почекајте да се излади. Сијаличката мора да ги има следните карактеристики:

- Напон 220-240 V (50/60 Hz)
- Моќност 25 W.
- Основен тип: E-14
- Максимална температура на работа 300°C

Упатства за менување сијаличка:

1. Одвртете ја завртка на левата потпорна решетка .
2. Извадете ја потпорната решетка.
3. Одвртете ги 4 вкрстени навртки сместени на аглите на стаклениот потпорен дел (види цртеж на страната).
4. Ставете ја рамката, со стаклото и траката за заштита на сијаличката, на потпорната површина.

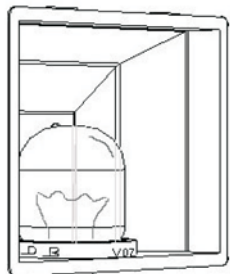

5. Одвртете ја прегорената сијаличка.
6. Ставете ја и навртете ја новата сијаличка.
7. Наместете ја рамката со стаклото и траката.
8. Навртете ги 4 навртки.
9. Повторно наместете ја страничната решетка.
10. Навртете ја навртка на страничната решетка.
11. Поврзете во струја.

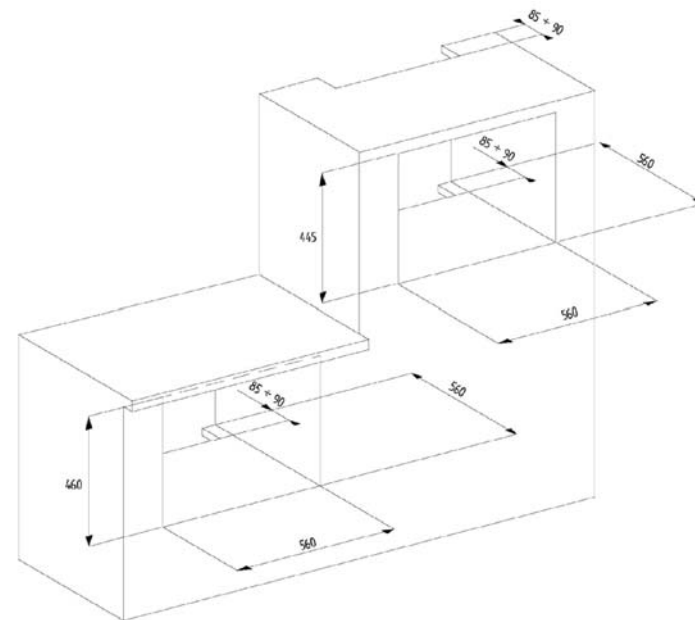

ТЕХНИЧКИ ПОДАТОЦИ

Капацитет на садот за вода: 1.2 L.
Расположлив волумен(делот за печење): 27 L.
Вкупниот волумен (Делот за печење): 31 L.

Напонот за конекција: 220-240V
Максимален напон: 2.2 KW.

Фурна

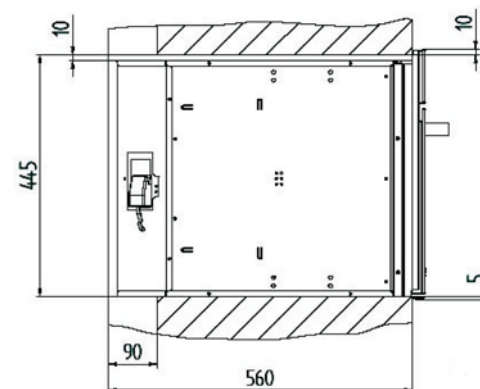

Фурна



ТАБЛИЦА НА КОДОВЕТЕ ЗА ГРЕШКИ

Код на грешка	Причина	РЕШЕНИЕ
Egr 001	БОЛЈЕРОТ прегреан. Причините за овој аларм се: пумпата за полнење не става вода од садот за вода во болјерот. причините може да се: а- празен сад за вода, б- протекување во хидрауличкото коло, в- скршена пумпа, г- прекин на електричната енергија во струјното коло	Проверете дали има вода во садот за вода. Вклучете и исклучете ја фурната. Ако грешката се повторува, запишете го кодот на грешката, контактирајте го Овластениот Сервисен Центар, наведувајќи го кодот на грешката.
Egr 002	Аларм за заштита на болјерот. Системот де енергизира GEN. однапред и оттука сите полнења поврзани со болјерот. – заменете ја струјната картичка	запишете го кодот на грешката и контактирајте го Овластениот Сервисен Центар, наведувајќи го кодот на грешката.
Egr 003	Power card прегреана: влезна вредност $\geq 85^\circ$	Проверете дали фурната е сместена во мебелот според упатствата во овој прирачник. Проверете дали страничниот вентилатор работи правилно.
Egr 004	PT1000 сензорот на преградата за печење Причина: прекин или краток спој н сензорите или каблите. – заменете го PT1000	контактирајте го Овластениот Сервисен Центар, наведувајќи го кодот на грешката.
Egr 005	Сензор за храна Причина: прекин или краток спој на сензорите или каблите. – проверете ги електричните поврзувања- заменете го елементот за храна.	контактирајте го Овластениот Сервисен Центар, наведувајќи го кодот на грешката.
Egr 006	Пад на термоелементот на болјерот причина отворено коло или прекин на заземјувањето – заменете го БОЛЈЕРОТ.	контактирајте го Овластениот Сервисен Центар, наведувајќи го кодот на грешката.
Egr 007	Присутна пара во преградата за печење пад на термоелементот Причина: отворено коло или прекин на заземјувањето. заменете TC1.	контактирајте го Овластениот Сервисен Центар, наведувајќи го кодот на грешката.
Egr 008	преградата за печење прегрена – заменете power card	контактирајте го Овластениот Сервисен Центар, наведувајќи го кодот на грешката.
Egr 009	Пад на ntc сензорот на power card отворено коло или прекин на заземјувањето. – заменете ја power card	контактирајте го Овластениот Сервисен Центар, наведувајќи го кодот на грешката.

ШТО ДА СЕ НАПРАВИ ВО СЛУЧАЈ НА ПРЕКИН НА ЕЛЕКТРИЧНАТА ЕНЕРГИЈА

- Во случај на ненадеен прекин, кога електричното напојување повторно се воспоставува ќе треба да го ресетираете тековното време.
- Зачуваните подесувања и рецептите не се изгубени.
- Ако прекилот на електричната енергија се случи во текот на процес на печење, процесот не може да продолжи.
- Ако е почнат процес на чистење на болјерот пред прекилот, процесот се прекинува. Кога електричната енергија повторно ќе се воспостави, ќе треба да го испразните растворот со вода и citric acid monohydrate кој се наоѓа во болјерот. Следете ги упатствата покажани на дисплејот на апаратот.

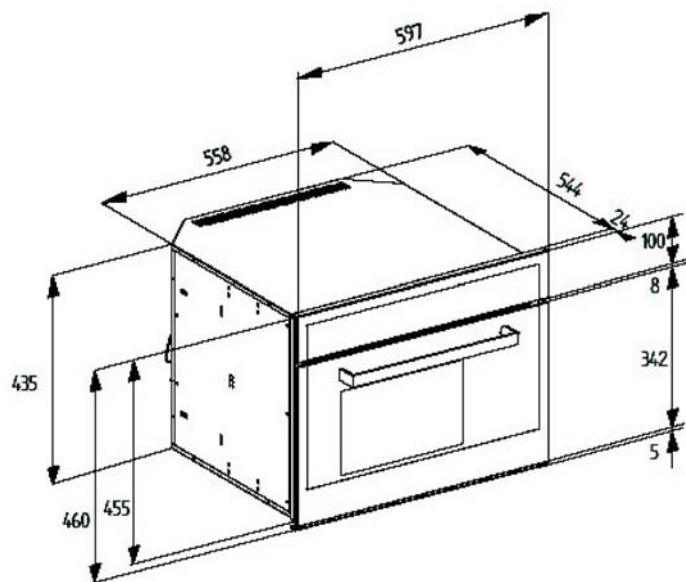
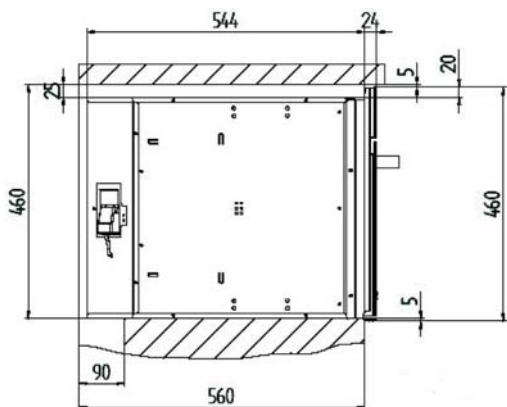
ТАБЕЛА ЗА КОДОВИ СО ГРЕШКИ

Електронскиот систем постојано изведува серии дијагностички тестови. Ако некои параметри се неточни, контролната единица ги деактивира функциите и покажува код на грешка (Ега потоа следат нумерчки цифри); сите грејни елементи се исклучени, вклучувајќи го вентилаторот на преградата за печење. Вентилаторот за ладење останува вклучен.

Запишете го кодот на грешката и контактирајте го Овластениот Сервисен Центар наведувајќи го кодот на грешката.

ОПИС НА ФУРНАТА И ДОДАТОЦИТЕ

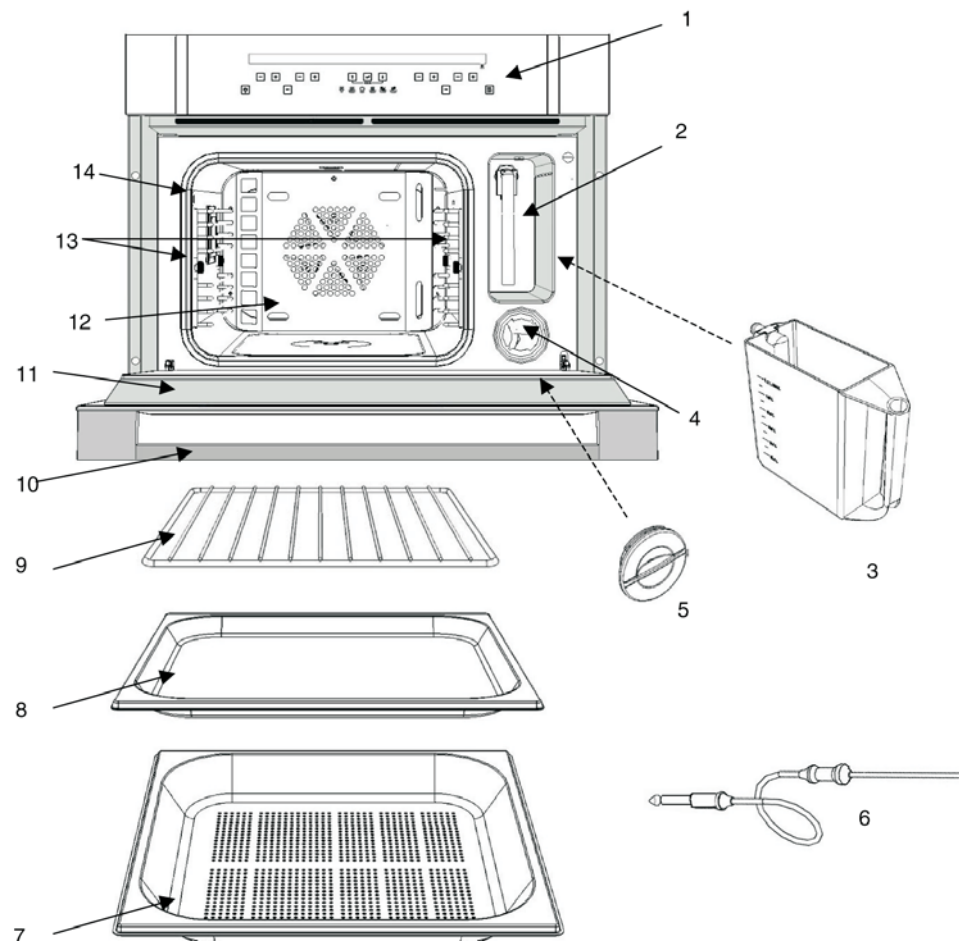

1. Контролна плоча и дисплеј на податоци
2. Преграда за садот за вода
3. Сад за вода
4. Филтер преграда
5. Филте капаче
6. Елемент за храна или температура
7. Тава за маснотии со дупчиња

8. Тава за маснотии
9. Решетка
10. Рачка
11. Врата
12. Преграда за печење
13. Странични решетки
14. Конектор за елементот за храна

ОПИС на КОНТРОЛНАТА ПЛОЧА PANEL

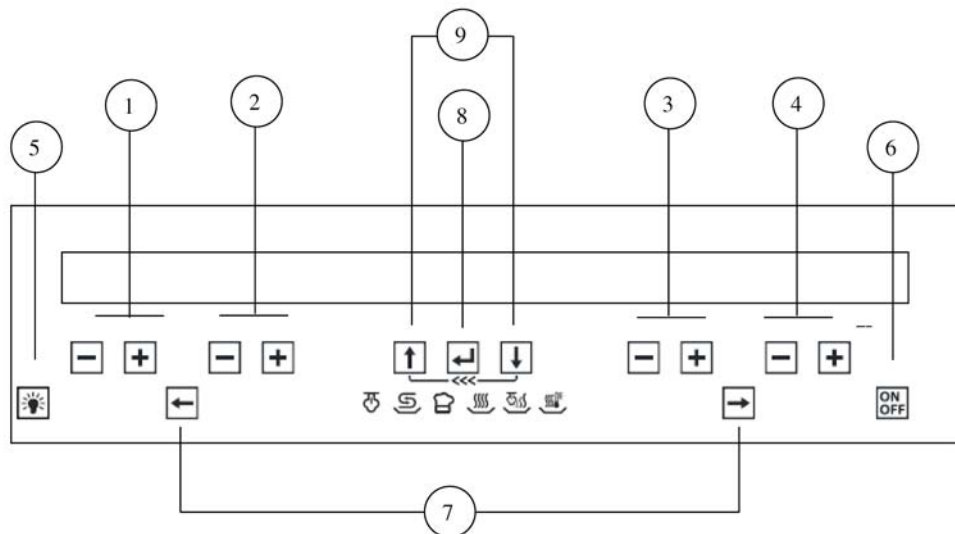

1. Копчиња за подесување на температурата во преградата за печење и дисплеј на температурата
(+ за зголемување за намалување, мин. 30°-макс.230° * во зависност од одбраниот циклус)
2. Копчиња за подесување на температурата на елементот за храна и дисплеј на температурата
(+ за зголемување за намалување, мин. 30°-макс.90°)
3. Копчиња за програмирање на времето и дисплеј за тајмингот
4. Копчиња за програмирање на алармоти подесување и часовникот и дисплеј на часовникот
5. Копче за светло за вклучена/исклучена преграда за печење
6. Копче за вклучување/исклучување на фурната
7. Копчиња за бирање на функција за печење
8. Копче за потврда
9. Копче за движење меѓу менито

ПРВО СТАРТУВАЊЕ

Кога фурната првпат е приклучена на електричното напојување, почекајте да се појави пораката (ПОЧЕКАЈТЕ) и ќе се појават на дисплејот информации за идентификација на производот.

Не допирајте ги копчињата за време на овој краток период.

ВАЖНО: нормално е страничниот вентилатор да се вклучи за кратко време и потоа да се исклучи

МОД НА ИСКЛУЧЕНА ФУРНА

Сите грејни елементи се деактивираат, вклучувајќи го и вентилаторот, преградата за печење и светлото. Вентилаторот за ладење и вентилаторот во преградата за печење се активираат неколку минути по исклучување на фурната за да има брзо ладење на фурната. (максимум време на ладење 20 минути)

Копчињата се деактивираат освен копчето за вклучување и исклучување и копчињата за АЛАРМ функциите.

МОД НА ЗАВРШЕНО ПЕЧЕЊЕ

Контролната единица го дава тивкиот звучен сигнал и ги деактивира сите грејни елементи, освен вентилаторот внатре во преградата за печење и светлото.

Дисплејот ја покажува пораката: ЗАВРШЕНО ПЕЧЕЊЕ

Притиснете било кое копче да го прекинете тивкиот сигнал, откажете ја пораката и вратете се на системот на ON вклучени услови

Или притиснете го копчето Вклучено/ Исклучено да ја исклучите фурната. Во спротивно фурната автоматски ќе се исклучи по 5 минути

ШТО ДА СЕ НАПРАВИ ВО СЛУЧАЈ НА ПРОБЛЕМ

ПРОБЛЕМ	РЕШЕНИЕ
Фурната не работи.	Проверете дали омни поларниот приклучок или дали струјното коло (cut-out) на електричниот систем е исклучен. Во случај на проблеми со електричниот систем, консултирајте квалификуван електричар. Ако фурната се уште не работи по ресетирање на омниполарниот риклучок-, контактирајте го Овластениот Сервисен Центар
Светлото внатре во преградата за печење не свети.	Видете ги упатствата како да ја промените сијаличката
Дисплејот покажува Егг и број.	Оваа комбинација покажува грешка. Видете ја табелата за кодови грешки
Системот бара време да се подеси.	Можно исклучување на струјата(ненадеен прекин)
Истекувањето на водата се појавува долго време по завршувањето на процесот на печење.	Поради безбедносни причини водата од болјерот се испумпува само кога температурата е под 90°C. времето потребно да се излади водата ја одредува паузата пред почетокот на истекувањето на процесот (ова може да трае најмногу до 20 мин.) За време на овој период, друг процес на печење може да почне.
Пареа излегува од фурната при работа.	Проверете дали вратата е добро затворена. Проверете дали траката е оштетна со пукнатини и сл.Во вториот случај контактирајте го Овластениот Сервисен Центар
Системот за ја покажува температурата на елементот за храна додека работи фурната без да биде приклучен елементот.	Проверете ја траката на капачето на конекторот на елементот за храна внатре во преградата за печење. Ако капачето е не стабилно, мора да се замени. Контактирајте го Овластениот Сервисен Центар.

УПАТСТВА за процесот на чистење на болјерот:

Дозирање : наполнете во садот со вода до 0.6 L ознаката, додадете 5 лажици citric acid monohydrate и растворете.

Ставете го садот за вода во соодветното место и почнете со процесот на чистење со копчето  (8).

Апаратот ќе го прикаже времето преостанато се до крајот на процесот на чистење. Кога ќе заврши, почнува процес на миење и плакнење на болјерот. Видете дел миење болјер

Миeње болјер

Кога завршува, системот прави циклус на миeње на болјерот и ја празни нечистата вода во садот за вода.

Тогаш треба да помогнете на апаратот кој ќе ве води чекор по чекор низ операциите кои треба да се извршат.

На кратко, потребните операции се да се испразни содржината на садот за вода , исплакни и наполни со чиста вода. Оваа операција треба да се повтори неколку пати. Водата може да капе од садот со филтер. Избришете и исчистете со крпа или мал сунѓер. Внимавајте на белите дихтунзи;не заборавајте дека и тие треба да се присутни на внатрешниот дел на садот со филтер. Наместете ги правилно како што е покажано долу.

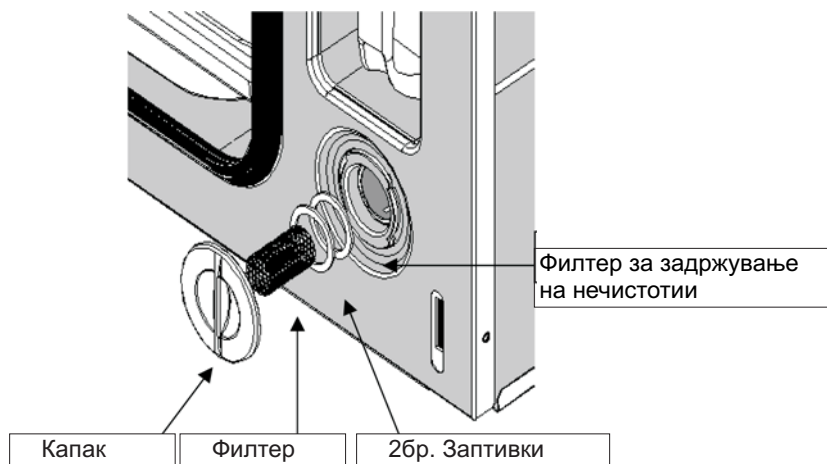



РЕСЕТИРАЊЕ НА ПОДЕСУВАЊАТА



Оваа функција се користи да се ресетира системот во случај на проблеми.

Предупредување: сите варијабли во системот се враќаат на оригиналните вредности и сите ваши рецепти ќе се избришат.

Одберете: " РЕСЕТИРАЊЕ НА ПОДЕСУВАЊАТА со копчето  (8) и следете ги упатствата дадени на дисплејот.

Кога ќе се појави следнава порака:ЈАЗИК(LANGUAGE) ENGLISH

(англиски) одберете го саканиот јазик со притискање на едно до копчињата   (4) потврдете го одбраното до копчето  (8)



Потоа подесете го часовникот со копчињата   (4) посебно да го најдете тековното време.

Потврдете со копчињата  (8)

КАКО ДА ЈА ВКЛУЧИТЕ ФУРНАТА

Притиснете ги копчето  (6) околу 1 секунда.

Ќе се појави <<ON>> на дисплејот, се вклучува сијаличката на фурната и потоа се појавува следнава порака:

  SELECT COOKING (одберете печење)  MENU(мени)

ВАЖНО: Деактивирајте го заклучувањето на фурната ако е активно. Видете го делот КАКО ДА ГО ДЕАКТИВИРАТЕ ЗАКЛУЧУВАЊЕТО НА КОПЧИЊАТА







Фурната автоматски ќе се исклучи по 5 минути, ако ништо не одберете.

КАКО ДА ЈА ИСКЛУЧИТЕ ФУРНАТА

Притиснете го копчето  (6).

Ќе се појави <<OFF>> на дисплејот.

Фурната ќе се биде во stand-by мод, видете во делот мод на исклучена фурна

име и имбол на функцијата	опис на функцијата	Мин-макс температура на преград за печење Дефолт темп.	Дефолт температ. на елеме. за храна
ПЕЧЕЊЕ СО ПАРЕА 	При печењето со пареа, пареата доаѓа од болјерот и оди директно во делот за печење. Пареата ја загрева преградата за печење и ја готви храната. Ова печење е идеално за секој вид зеленчук, за зачувува бојата, вкусот и пред се хранливите карактеристики на производите.	40-100 100	70
РЕГЕНЕРАЦИЈА 	Пареата и топлиот воздух придонесуваат за загревање на преградата за печење. Храната е брза и хомогена и не е сува. Елементот кој го загрева воздухот е КРУЖЕН зелен елемент. Радијалниот вентилатор овозможува топлината еднакво да се распределува. Овој мод е соодветен за загревање на претходно готвена храна (преостаната храна) или замрзнати производи.	60-130 110	70
ПРОФЕСИОНАЛНО ПЕЧЕЊЕ 	Печење во неколку фази. Кога почнува, во прва фаза, храната се готви со пареа. По автоматски одреден период, печењето преминува во печење со ТОПОЛ ВОЗДУХ. Ова печење е идеално за подигање тесто, печење леб и слично. Овој вид на печење, не може да се изведува неколку пати по ред бидејќи резултите нема да бидат идеално како првиот пат. Фурната мора да се излади меѓу две професионални циклуси на печење. Само на овој начин фазата со пареата ќе биде извршена правилно.	100-230 205	70
ПЕЧЕЊЕ СО ТОПОЛ ВОЗДУХ 	Воздухот внатре во преградата за печење се загрева со кружен зелен елемент сместен за задниот ѕид на апаратот. Радијалниот вентилатор помага еднакво да се распределува воздухот. Овој систем, исто познат како вентилационо печење, ја пече храната од секоја страна.	40-230 175	70
ТОПОЛ ВОЗДУХ + ПАРЕА 	Ова печење е еднакво на модот со топол воздух кој е претходно опишан но истотака овозможува да се намали пареата, во било кое време, во преградата за печење со притискање на копчето ⁽⁸⁾ (8). Создавањето на пареата во преградата за печење автоматски се деактивира на 10 минути по стартувањето или може да се деактивира и порано, во било кое време, со притискање на копчето повторно. Идеално за печење месо.	80-230 175	70
НИСКА ТЕМПЕРАТУРА 	Системот за печење на ниска температура е за релативно долги периоди. Идеално за печење јадења со месо, кое ќе овозможи месото да биде меко и деликатесно за јадење. Воздухот во преградата за печење се загрева со кружен зелен елемент сместен за задниот ѕид на апаратот. Радијалниот вентилатор овозможува топлината еднакво да се распределува. Печењето се врши со елементот за храна кој е даден со фурната.	60-100 90	70

ЧИСТЕЊЕ НА ЦИКЛУСОТ

Мени точки:

- ПРЕГРАДА ЗА ПЕЧЕЊЕ
- ЧИСТЕЊЕ НА БОЛЈЕРОТ

ПРЕГРАДА ЗА ПЕЧЕЊЕ

Целта е да се олесни отстранувањето на остатоците од храната, маснотиите итн. по процесот на печење. Фурната за полни преградата за печење со одредено количество пареа за фиксен период време 10 минути)

Активирајте го циклусот на чистење на преградата за печење со копчето  (8) и следете ги упатствата дадени на дисплејот.

Кога циклусот завршува се појавува следната порака:

ЦИКЛУСОТ НА ЧИСТЕЊЕ НА ПРЕГРАДАТА ЗА ПЕЧЕЊЕ ЗАВРШИ, УПОТРЕБЕТЕ КРПА ДА ЈА ИСЧИСТИТЕ НЕЧИСТОТИЈАТА

Со мека крпа или не абразивен сунѓер натопен во вода исчистете ја фурната. Не користете корозивни супстанции или течности, не користете железо ниту остар прибор.

ЧИСТЕЊЕ НА БОЛЈЕРОТ

Ова е посебен циклус на чистење соодветен за отстранување на бигорот внатре во болјерот. Во зависност од тврдината на водата, се формира одредено количество на бигор внатре во болјерот или генераторот за пареа кој се зголемува тврдината на водата. Видете дел ТВРДИНА НА ВОДАТА.

Се препорачува чистењето да се врши веднаш штом ќе се појави следната предупредувачка порака: СЕ ПРЕПОРАЧУВА ЦИКЛУС НА ЧИСТЕЊЕ НА БОЛЈЕРОТ



ПРЕДУПРЕДУВАЊЕ: ЦИКЛУСОТ ИМА ФИКСНО ТРАЕЊЕ ОД 12 ЧАСА. ЗАТОА СЕ ПРЕПОРАЧУВА ОВОЈ ЦИКЛУС ДА ГО ВРШИТЕ ВО ТЕКОТ НА НОКТА.

Соодветен чистач:

Се препорачува се користи CITRIC ACID MONOHYDRATE, кој може да се најде во аптека.

Следете ги упатствата за безбедност и дозирање. Не користете оцет ниту средства базирани на оцет.

ДЕТАЛИ ЗА ЗАКЛУЧУВАЊЕТО НА КОПЧИЊАТА

Копчето  овозможува да го вклучите или исклучите светлото во преградата за печење без оглед на состојбата на фурната.
Копчето  да ја исклучите фурната.

СИГНАЛ НА ТИВКО ЗУЕЊЕ

Овозможува да одберете едно од 3 нивоа (тивко, средно, гласно) за интензитетот на зуењето кој звучи како предупредување. Дефолт подесување МЕДИУМ (средно)

СВЕТЛО

Овозможува да одберете начини за исклучување на светлото откако е вклучено. Одберете НЕ за :ИСКЛУЧУВАЊЕ СВЕТЛО АВТОМАТСКИ да го користите рачниот мод. Откако светлото е вклучено, секогаш мора да се исклучи со притискање на соодветно копче  .
Автоматската функција (ДА) овозможува автоматски да се исклучи 5 минути откако е вклучено.

ТВРДИНА НА ВОДАТА

Тврдината на водата во основа ја дава количината на магнезиум и калциум солите присутни во водата. Тврдината обично се изразува во Француски степени (°fH).

Фурната има автоматски систем кој го одредува соодветниот момент да изврши циклус на чистење на болјерот (од бигор).



Запамтете дека се препорачува да користите дестилирана вода за да се намали формирање бигор.
Постојат три подесувања за тврдината на водата.

ТВРДИНА НА ВОДАТА (°fH)	ТВРДИНА НА ВОДАТА (°dH)
16-35 °fH ПРОСЕЧНА ВОДА	0-8°dH - ПРОСЕЧНА ВОДА
0-15 °fH МНОГУ МЕКА ВОДА	9-20°dH МНОГУ МЕКА ВОДА
36-50 °fH МНОГУ ТВРДА ВОДА	21-28 °dH МНОГУ ТВРДА ВОДА



Француски степени (°fH) / Германски степени (°dH)

Фабрички системот е подесен на позиција на средна вредност Т (линија 1 во табелата).

Да го смените подесувањето, видете стана 32, одберете ја тврдината на водата, притиснете го копчето за потврда  (8).

Да влезете во опцијата и потоа со едно од двете копчиња   (4). Откако сте одбрале, потврдете со копчето  (8).

КАКО ДА ОДБЕРЕТЕ ФУНКЦИЈА НА ПЕЧЕЊЕ

Притиснете едно од двете копчиња за насока:   (7) да го одберете саканиот циклус на печење. Видете го објаснувањето на функцијата во табелата подолу (циклуси на печење достапни)

ВАЖНО: ако не одберете ништо по 5 минути фурната автоматски ќе се исклучи. Видете го делот МОД ИСКЛУЧЕНА ФУРНА

КОРИСТЕЊЕ ФУНКЦИЈА НА ПЕЧЕЊЕ КОЈА ВКЛУЧУВА ПАРЕА

- Наполнете го садот за вода со дестилирана вода, или ако не е достапна, тогаш вода за пиење.
- Наполнете го садот се до ознаката (1.2 L.). **ВАЖНО:** НИКОГАШ не полнете го садот комплетно, инаку водата која се испумпува од садот на крајот од печењето може да претече.
- Ставете го садот на своето место.
- Притиснете го садот целосно да има комплетно затворање на цевката сместена меѓу садот и хидрауличното коло внатре во фурната.
- Секогаш тавата БЕЗ дупчиња ставете под тавата за маснотии со дупчиња да се собира кондензацијата, течностите или парчињата храна кои паѓаат.



КОРИСТЕЊЕ ФУНКЦИЈА НА ПЕЧЕЊЕ КОЈА НЕ ВКЛУЧУВА ПАРЕА

Кога фурната се користи со циклус кој не вклучува пара, садот може да остане на своето лежиште без да се наруши резултатот на печењето.

ВАЖНО:

За да бидат успешно изведени модовите на печење РЕГЕНЕРАЦИЈА СО ПАРЕА и ПРОФЕСИОНАЛНО ПЕЧЕЊЕ , фурната мора да се остави да се излади доволно ако претходно била користена со сличен процес на печење.

КАКО ДА ЈА ПРОМЕНИТЕ ТЕМПЕРАТУРАТА НА ПРЕГРАДАТА ЗА ПЕЧЕЊЕ

Притиснете едно од копчињата   (1) да ја промените, со степени од +/-5°C, претходната температура. Температурата на преградата за печење секогаш се покажува на левата страна.

ВАЖНО. Символот за степен “-“ трепка во периодот на загревањето на фурната се додека не се постигне подесената температура. Инаку, секогаш е вклучен во други случаи, како на пример: контрола на температурата, кога фурната ја одржува температурата која веќе се постигнала, и се лади, кога фурната мора да ја достигне подесената температура пониска од стартната вредност.

КАКО ДА ГО СТАРТУВАТЕ ПЕЧЕЊЕТО

Активирањето на одбраната функција на печење, со подесувањата прикажани на дисплејот, се покажува кога е одбрана селекција е потврдена со копчето  (8).



Следната порака се покажува на дисплејот:  АКТИВИРАЈ ЦИКЛУС - МЕНИ 

ВАЖНО: Фурната автоматски ќе се исклучи по 5 минути, почетокот на процесот на печење не го потврдите. Фразата ПЕЧЕЊЕТО Е ВО ПРОЦЕС МЕНИ  ќе се појави на дисплејот кога печењето е активирано.

Со притискање на копчето  (9) се влегува во мени кое овозможува корисникот полуавтоматски да ги направи подесувањата на печењето или да ги зачува податоците за печењето кое трае. Видете го делот КАКО ДА ЈА ПРОГРАМИРАТЕ ФУРНАТА

КАКО ДА ЈА КОРИСТИТЕ ФУНКЦИЈАТА АЛАРМ

Притиснете едно од двете копчињата   (4) да ја активирате функцијата. Символот  почнува да трепка и на дисплејот се покажува пораката ALARM и се појавуваат 00.00

Користете ги копчињата   (4) посебно да го подесите саканото време.

Максималното време кое може да се подеси е 23 часа и 59 минути.

По кратко време (5 сек.), тајмерот почнува, фурната продолжува да го покажува тековното време и символот останува константно вклучен.

На крајот од подесениот период, тивок сигнал се активира и се покажува пораката:

ALARM 00.00 и символот  (трепкаат).

Притиснете било кое копче да го прекинете сигналот.

Забелешка: тивкиот сигнал автоматски се деактивира по 5 минути.

ВНИМАНИЕ: Алармот НЕ влијае на работата на фурната и секогаш е достапна оваа функција без разлика на состојбата на фурната.

• ПОДЕСУВАЊЕ ВРЕМЕ

Овозможува да го подесите тековното време.

Држете едно од претходно споменатите копчиња притиснати да се движите побрзо.

• ПРИКАЖУВАЊЕ НА ВРЕМЕТО

Ако НЕ сте одбрале ништо, тековното време нема да се покаже кога фурната е исклучена

• НОКЕН МОД

Дефолт подесување =НЕ

Ако подесувањето е подесено на Да тогаш фурната е исклучена, меѓу периодот од 22.00 и 6.59.59 броевите на часовникот ќе се покажуваат со слабо светло. За време на останатите дневни часови, максималниот интензитет обезбедува правилно прикажување при одраз.



ПОДЕСУВАЊЕ ЗА ЗАКЛУЧУВАЊЕ НА КОПЧИЊАТА

Оваа опција овозможува да одберете мод при чие подесување копчињата ќе бидат заклучени: рачно или автоматски. Се препоручува да го одберете автоматскиот мод (ДА), особено ако деца се присутни.

АВТОМАТСКО ЗАКЛУЧУВАЊЕ НА КОПЧИЊАТА ДА

Копчињата се заклучени автоматски кога копчињата не се активни околу 1 минута.

АВТОМАТСКО ЗАКЛУЧУВАЊЕ НА КОПЧИЊАТА НЕ

Заклучувањето се активира со истовремено притискање на далечното лево копче  и на копчето на десно 



Во двата случаи, кога заклучувањето е активирано дисплејот ја покажува следната порака: ЗАКЛУЧЕНИ КОПЧИЊА



АКТИВИРАНО следи, ако фурната е исклучена симболоот се појавува  да го потсети корисникот дека функцијата е активирана.

Ако заклучувањето на копчињата е активирано рачно или автоматски при процесот на печење, дисплејот откако ќе ја покаже пораката ЗАКЛУЧУВАЊЕ НА КОПЧИЊАТА АКТИВИРАНО, се враќа на податоците за печењето. Ако некој се обиде да направи ново подесување, системот одговара при притискање на било кое копче со порака да ги потсети корисникот прво да го отклучи заклучувањето. Видете следен дел.

КАКО ДА ГО ДЕАКТИВИРАТЕ ЗАКЛУЧУВАЊЕТО НА КОПЧИЊАТА

Ако символот  се покажува на дисплејот, или се појавува следната порака

 **отклучи копчиња**  (двете стрелки надолу го потсетуваат корисникот на комбинацијата на копчињата)

Притиснете истовремено на копчето далеку лево  и на копчето далеку десно 

Пораката : ЗАКЛУЧУВАЊЕ НА КОПЧИЊАТА ДЕАКТИВИРАНО потврдува дека контролните функции на апаратот се вратени.

ЕЛЕМЕНТ ЗА ХРАНА



Види дел ПЕЧЕЊЕ СО ЕЛЕМЕНТОТ ЗА ХРАНА



ВАЖНО: Ако дисплејот за температурата на елементот за храна трепка со вредност од 30°C, ова значи дека јадењето одбрано од листата нема идеална вредност на температура на елементот за храна. Во ваков случај, се препорачува да го исклучите елементот и да готвите според подесениот мод или да подесите температура на елементот која најмногу ќе одговара на вашите очекувања.

КАКО ДА ЈА ПРИЛАГОДИТЕ ФУРНАТА НА ВАШИТЕ ПОТРЕБИ ?

Вклучете ја фурната. Кога ќе се појави следната порака:

← → ОДБЕРЕТЕ ПЕЧЕЊЕ ↓ МЕНИ

притиснете го копчето:  (9) да се покаже првата точка од листата: РЕЦЕПТИ.
притиснете го копчето  (9) и потврдете го одбраното ПОДЕСУВАЊЕ со копчето  (8)
движете се низ ПОДЕСУВАЊЕ под менито користејќи ги процедурите опишани во делот како да се движите низ менито.

Да го промените типот на подесување, притиснете едно до двете копчиња   (4).
Новото подесување, мора секако да го потврдите со копчето  (8). Пораката DONE ќе се покаже како потврда за новиот избор.
Користете го дијаграмт МЕНИ СТРУКТУРА да ви помогне да го запознаете точките.

ЈАЗИК:



Овозможува да ги читате пораките на повеќе јазици. Јазици во менито:

- АНГЛСКИ,
- ИТАЛИЈНАСКИ
- ГЕРМАНСКИ
- ФРАНЦУСКИ
- ШПАНСКИ



Со копчињата   (4). Листајте ги точките и копчето  (8) да го потврдите саканиот јазик.



ПОДЕСУВАЊЕ ЧАСОВИК



Движете се низ подменито и одберете ја точката која сакате да ја измените со помош на претходно опишаните постапки. Видете го делот како да се движите низ менито.

Се покажуваат променливи параметри кои трепкаат и можат да се променат со копчињата   (4).

КАКО ДА СЕ ПРИКАЖЕ ИЛИ СМЕНИ СОСТОЈБАТА НА АЛАРМОТ ?



Притиснете од едно двете копчиња   (4) и на дисплејот веднаш ќе се покаже информацијата во врска со состојбата на времето на алармот.
Симболот  почнува да трепка.

Притиснете од едно двете копчиња   (4) да го подесете го новото време за аларм.



Како да ја ресетираме функцијата алармПритиснете ги копчињата   (4) истовремено да го ресетираме претходно подесеното време со оваа функција.
Симболот  ќе се исклучи.

КАКО ДА ЈА ПРОГРАМИРАТЕ ФУРНАТА КАКО ДА ГО ПОДЕСИТЕ ИЛИ ПРОМЕНИТЕ ВРЕМЕТО НА ПЕЧЕЊЕ

Вклучете ја фурната и одберете ја функцијата на печење.



Со копчињата   (3) подесете го времето на печење.
Почетниот дисплеј на времето е подесен во мм.сс. потоа чч.мм (ч=час, м= минита, с=секунда)
Максималното време кое може да се подеси е 10 часа.
Потоа активирајте го печењето, види дел како да се стартува фурната.
Прикажаното време се одбројува, и кога ќе стигне о нула фурната ќе премине во мод на завршено печење.



КАКО ДА ОТКАЖЕТЕ ВРЕМЕ НА ПЕЧЕЊЕ ?



Притиснете ги копчињата   (3) истовремено да го откажете претходно подесеното време со оваа функција. Времето на печење се подесува на нула.

КАКО ДА ГО ПРОГРАМИРАТЕ СТАРТУВАЊЕТО И СТОПИРАЊЕТО НА ФУРНАТА ?

Вклучете ја фурната, одберете ја функцијата на печење и подесете ја саканата температура на печење.



Со копчињата   (3) подесете го времето на печење. Максималното време кое може да се подеси е 10 часа.

Потоа притиснете го копчето:  (9), да одберете (КРАЈ НА ПЕЧЕЊЕТО) со копчето  (8).



Кога пораката SET TIME(подеси време) ќе се појави, со копчињата   (3) подесете го времето на КРАЈ НА ПЕЧЕЊЕТО, во следните 23 часа и 59 минути.

Потврдете го подесувањето со копчето  (8)

Фуната ќе премине во мод на одложен старт. Автоматски ќе се активира подоцна кога е подесена и ќе запре на програмираниот крај на печење. Јасна порака: **ФУРНАТА ТРЕБА ДА СЕ ВКЛУЧИ**

На 15 секунди интервал ќе се покажува и ќе го покажува преостанатото време до вклучувањето. Секако може да се откаже информацијата на дисплејот во било кое време со притискање на едно од двете копчиња   (3)

КАКО ДА ЈА ОТКАЖЕТЕ ПРОГРАМАТА СТАРТ/СТОП НА ФУРНАТА

Притиснете ги копчињата   (3) истовремено да ја откажете старт/стоп програмата на фурната.



Фурната автоматски ќе се активира и ќе ја покаже пораката: **ПЕЧЕЊЕ ВО ТЕК** ↓ **МЕНИ**

МОД ЗАВРШЕНО ПЕЧЕЊЕ

Фурната ги исклучува сите грејни елементи.

Дисплејот ја покажува пораката: **ЗАВРШЕНО ПЕЧЕЊЕ** заедно со тивок сигнал.

Тивкиот звучки сигнал може да се исклучи со притискање на било кое копче.

Притиснете го копчето  да ја исклучите фурната или притиснете едно од двете   копчиња да одберете нов циклус на печење.

ВАЖНО: при циклусите печење со пареа, две минути пред да заврши времето на печење, се отвора вентилот за ослободување на пареа, за да ослободи што е можно повеќе пареа од преградата за печење.

ПЕЧЕЊЕ СО ЕЛЕМЕНТОТ ЗА ХРАНА

Фурната опремена со додаток во форма на голема игла стегната кој завршува со кабел и приклучок. Овој елемент поврзуван електронски овозможува да се мери температурата внатре во месото или друго јадење кое се пече. Овој додаток го олеснува пристапот до разни циклуси на печење за оние кои имаат слабо искуство во овој дел, и на тој наин се добиваат конзистентни резултати во текот на времето. Печењето завршува кога температурата внатре во храната, измерена со овој елемент, ја достигнува вредноста подесена на дисплејот.



ДОДАТОЦИ

Додатоците со кои е опремена фурната го зголемува бројот на начини на печење и можности. Тавата за маснотии и решетката за скара можат да се стават на разни нивоа во фурната. Ова овозможува на корисникот да ја подеси нај соодветната висина (ниво) во зависност од печењето кое сте го одбрале. Видете ја листата на рецепти.

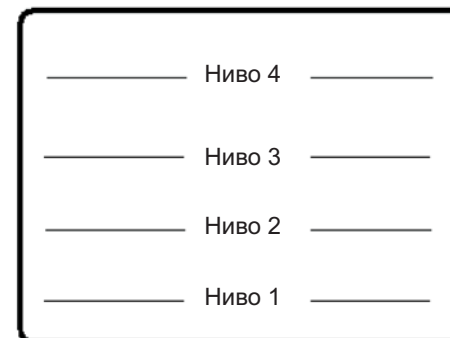

Тава за маснотии

Послужавник со подигнати краеве кој се користи како површина за садовите за печење.

Сад за собирање течности или маснотии кои капат при процесот на печењето, кој се користи заедно со главната решетка или тавата со дупчиња. Кога готвите масна храна, се препорачува да ставите малку вода да спречите маснотиите да избувнат во пламен или да нема непријатни мириси или чад. Потпорна површина за храна (бисквите и сл.)



Решетка

главно се користи како потпорна површина. Препорачана позиција: ниво 2/3/4

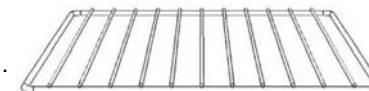





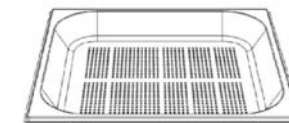



Перфорирана тава (со дупчиња)

Главно се користи за печењето со пареа (свеж или замрзнат зеленчук, риба). Позиција на перфорираната тава на ниво 2 или 3 и потоа веднаш ставете ја тавата за маснотии по неа за да ги собира течностите кои се ослободуваат од храната.













КАКО ДА ЈА НАДОПОЛНИТЕ СВОЈАТА ЛИСТА РЕЦЕПТИ ?

Одберете мени и одберете ги точките од рецептите со копчето  (8).
Листајте низ точките со копчето  (9) или копчето  (9) се додека не се појави текстот ВАШИ РЕЦЕПТИ.
Потврдете го одбраниот рецепт со копчето  (8)
Кога ќе се појави следната порака: **НАДОПОЛНИ ЦИКЛУС НА ПЕЧЕЊЕ** притиснете го копчето  (8) системот ги прикажува рецептите кои се зачувани.
Со копчето  (9) или  (9) одберете го саканиот циклус на печење. Потврдете го одбраното со притискање на копчето  (8).

ВАЖНО: Ако меморијата е празна бидејќи нема ваши рецепти кои сте ги зачувале, системот одговара со **ИЗЛЕЗ**.

КАКО ДА ИЗБРИШЕТЕ СВОЈ РЕЦЕПТ ?

Одберете мени и селектирајте ги рецептите со копчето  (8) Листајте низ точките со копчето  (9) или копчето  (9) се додека не се појави текстот ВАШИ РЕЦЕПТИ.
Потврдете го одбраното со копчето  (8).
Користете едно од двете копчиња   (9) да листате низ точките се додека не се појави следниот текст: **ИЗБРИШИ ЦИКЛУС НА ПЕЧЕЊЕ**.
Притиснете го копчето  (8) да влезете во подменито.
Одберете го циклусот на печење кој сакате да го избришете, листајте низ точките со едно од двете копчиња.   (9) и потврдете со копчето  (8).
Кога циклусот на печење е избришан, системот одговара со **DONE**.

ПРАКТИЧНИ ПРЕДЛОЗИ ЗА ПЕЧЕЊЕ

- ▶ Секое печење мора се врши со затворена врата.
- ▶ Секогаш користете суви ракавици за фурна или држачи за тавчиња да ги извадите јадењата од фурната.
- ▶ Користете садови кои издржуваат максимум температура од 250°C или повисока.
- ▶ За време или прикрајот на печењето, внимавајте бидејќи топол воздух излегува од фурната кога ќе ја отворите вратата.
- ▶ Никогаш не ставајте ги садовите во контакт со дното на фурната. Користете ги соодветните додатоци.

Како да го користите елементот за храна.

Поврзете го елементот на соодветнио конектор сместен внатре во фурната горе на левиот ѕид (види слика А). Ставете ја металната игла од елементот хоризонтално во храната која треба да се готви се до рачката. Ако е можно треба да се постави во центарот на храната и да не допира коска или да не е во масниот дел од јадењето. Правилно мерење ќе се постигне само со следење на овие упатства.

Вклучете ја фурната, одберете ја функцијата на печење, подесете ја температурата на елементот и подесете ја температурата на преградата за печење.

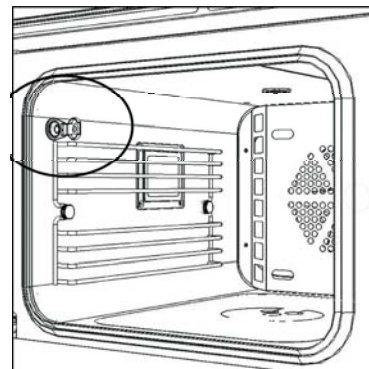

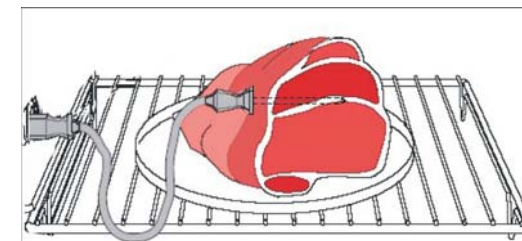

слика А



слика Б

КАКО ДА ЈА ПРОМЕНИТЕ ТЕМПЕРАТУРАТА НА ЕЛЕМЕНТОТ ЗА ХРАНА

Притиснете едно од двете копчиња   (2) да ја промените, со +/-1°C, температурата на елементот за храна.

Максималната температура која може да се подеси е: 90°C

Минималната температура која може да се подеси е: 30°C

Вредноста на температурата на елементот се покажува со следниот симбол на лево:





Забелешка:

» Температурата на преградата мора да биде повисока од температурата на елементот. Во спротивно дисплејот на преградата ќе трепка да покаже погрешно подесување.



» Не може да подесите време на печење со помош на елементот за храна и обратно.



КОРИСТЕЊЕ НА ЕЛЕМЕНТОТ ЗА ХРАНА КАКО ТЕРМОМЕТАР

Притиснете ги двете копчиња   (2) истовремено и температурата на елементот ќе ја покаже моменталната вредност измерена со елементот. Максималната и минималната температура која може да се мери е 250°C - 20°C.

КАКО ДА ПРОГРАМИРАТЕ СТАРТ НА ФУРНАТА СО ПОМОШ НА ЕЛЕМЕНТОТ ЗА ХРАНА

Поврзете го елементот на соодветниот конектор (види слика А), е 20). Вклучете ја фурната, одберете ја функцијата на печење и подесете ја саканата температура на печење.



Потоа притиснете го копчето:  (9) и одберете СТАРТ ПЕЧЕЊЕ со копчето  (8).

Кога пораката SET TIME (подеси време) ќе се појави, со копчињата   (3) подесете го времето на СТАРТ ПЕЧЕЊЕ, во следните 23 часа и 59 минути.

Потврдете го подесувањето со копчето  (8).

Фуната ќе премине во мод на одложен старт. Автоматски ќе се активира подоцна кога е подесена и ќе запре на програмираниот крај на печење, то ест кога температурата ќе ја достигне вредноста подесена за температурата на елементот.

Јасна порака: ФУРНАТА ТРЕБА ДА СЕ ВКЛУЧИ

На 15 секунди интервал ќе се покажува и ќе го покажува преостанатото време до вклучувањето. Секако може да се откаже информацијата на дисплејот во било кое време со притискање на едно од двете копчиња   (3)

ЗАЧУВУВАЊЕ НА ЦИКЛУС НА ПЕЧЕЊЕ

Електрониката на фурната ви ја нуди можноста да ги зачувате подесувањата на фурната во соодветната меморија. На оваа информација може да се навратите подоцна за да печете со истите претходни подесувања, и да добиете одлични резултати при печењето.

Следниве нешта можат да се меморираат:

- Циклусот на печење
- Температурата на преградата за печење
- Температурата на елементот за храна и алтернативно времето на печење

Не може да меморирате:

- Старт на времето за печење
- Крај на времето за печење

ЗЕЛЕНЧУК листа на рецепти

јадење:	Температура на преградата за печење * °C	Време на печење	Ниво	циклус на печење
АСПАРАГУС	100	00h.35	3	
БРОКУЛИ	100	00h.30	3	
МОРКОВИ	100	00h.35	3	
ЗЕЛЕНЧУК	100	00h.35	3	
КАРФИОЛ	100	00h.40	3	
ЗЕЛЕНЧУК	100	00h.35	3	
БОРАНИЈА	100	00h.40	3	
FENNEL	100	00h.40	3	
КОМПИРИ	100	00h.50	3	
ПИПЕРКИ	100	00h.25	3	
ПРАЗ	100	00h.40	3	
ОРИЗ	100	00h.35	3	
ЦЕЛЕР	100	00h.35	3	
СПАНАК	100	00h.20	3	
ТИКВИЧКИ	100	00h.30	3	



ДЕСЕРТИ листа на рецепти

јадење:	Температура на преградата за печење * °C	Време на печење	Ниво	циклус на печење
БИСКВИТИ	150	00h.35	3	
БИСКВИТИ ЈОГУРТ	170	00h.15	3	
КОЛАЧ	170	01h.00	3	
СУФЛЕ	200	00h.35	3	
ПИТА СО ЈАБОЛКИ	170	01h.00	3	
ПАНДИШПАН	170	00h.40	3	



ЗАБЕЛЕШКА:

Подесувањата наведени во табелите (температурата, времето на печење) можат да се променат за да направите лично печење кое повеќе одговара на вашите потреби. Нови податоци може да се внесат наместо веќе зачуваните податоци во меморијата со следење на упатствата кои се дадени подолу.

КАКО ДА НАПРАВИТЕ СВОЈА ЛИСТА НА РЕЦЕПТИ

Одберете точка од листата и подесете ги податоците според вашите потреби. Запамтете дека може да се пече со време (време на печење) или со елементот за храна. Активирајте го печењето а потоа притиснете го копчето  (9) неколку пати се додека не се појави следниот текст: ЗАЧУВАЈ ЦИКЛУС НА ПЕЧЕЊЕ Притиснете го копчето:  (8) да потврдите и да ги зачувате новите подесувања. Системот покажува DONE кога е зачувано.





ЛЕБ/ПИЦА листа на рецепти

Јадење:	Температура на елементот за храна *°C	Време на печење	Ниво	циклус на печење
ЛЕБ СО ДОДАТОЦИ	220	00:25	3	
ЛЕБ	220	00:45	3	
ПИЦА	230	00:25	3	

TIMBALES листа на рецепти

Јадење:	Температура на преградата за печење *°C	Време на печење	Ниво	циклус на печење
КАНЕЛОНИ	190	01 ^h .00	3	
ЛАЗАЊИ	180	01 ^h .20	3	
АСПАРАГУС	180	01 ^h .10	3	
КОМПИРИ	180	01 ^h .20	3	
ТИКВИЦИ	180	00 ^h .40	3	
КОЛАЧ	200	00 ^h .35	3	



РИБА листа на рецепти

Јадење:	Температура на преградата за печење *°C	Време на печење	Ниво	циклус на печење
МИДИ	100	00 ^h .30	3	
ФИЛЕ ПИСИЈА	220	00 ^h .10		
ФИЛЕ СКОРПИОН	80	00 ^h .30	3	
СКАРИДИ И ОМАРИ	100	00 ^h .30	3	
ПЪСТЪРВА	100	00 ^h .35	3	

КАКО ДА ЗАЧУВАТЕ ЦИКЛУС НА ПЕЧЕЊЕ

Откако ќе ја вклучите фурната и сте ги внеле сите потребни подесувања за печењето, притиснете го копчето  (9) неколку пати се додека не се појави следниот текст: SAVE COOKING CYCLE(зачувај циклус на печење)

Притиснете го копчето:  (8) да потврдите дека сакате да ги зачувате податоците.

Одберете едно од 10 достапни записи со помош на движечките копчиња : (9)  или 

Потврдете зачувување на податоците во ЦИКЛУС НА ПЕЧЕЊЕ БР. со копчето  (8) . Кога податоците се зачувани, системот одговара со DONE

Забелешки:

- Се препорачува да го запишете бројот на циклусот на печење заедно со името на јадењето во нотес. Ова во иднина ќе ви помогне полесно да го одберете циклусот за печење на ова посебно јадење..

- Ако системот не покаже "DONE", ова значи записите во достапната меморија се искористени. За да зачувате друг циклус на печење, мора да избришете еден или повеќе записи. Види дел како да избришете ваш рецепт.

Мени функции:

- Рецепти
- Подесувања
- Излез



Рецепти: системот има зачувана листа на јадења(месо, леб/пица, десерти, ваши рецепти) која овозможува брзо подесување на фурната (препорачани параметри)засновани на предметот одбран за да се добие правилно печење. Следниве страни ги прикажуваат табелите и параметрите за храната зачувани во меморијата.

Подесувања: во ова мени, да направите серија подесувања кои овозможуваат како да ја прилагодите фурната според вашите барања. Видете ја листата.

КАКО ДА ДОДАДЕТЕ ПАРЕА ВО МОДОТ ЗА ПЕЧЕЊЕ ТОПОЛ ВОЗДУХ + ПАРЕА 

Циклусот на печење топол воздух+ пареа овозможува на корисникот да додаде пареа во било кое време при печењето. На овој начин се постигнува или се одржува вистинскиот степен на влажност внатре во преградата за печење за да се добие по ровко јадење.

Откако сте го одбрале и активирале циклусот, следнава порака се појавува во редовни интервали: **ПРИТИСНЕТЕ** **↓** **ДА ДОДАДЕТЕ ПАРЕА**

Со притискање на копчето  (8) се вклучува симболот  кој покажува активирање на генераторот за пареа. По неколку минути, пареата ќе почне да протекува во преградата за печење. Пареата влегува во преградата при константни интервали одделени со кратки паузи за максимален период од околу 15 минути по што генераторот за пареа и индикаторот ќе  се исклучат.

Внесување на пареата може да се деактивира рачно во секое време со копчето  (8).

На пораката прикажана на дисплејот **ПРИТИСНЕТЕ** **↓** **ДА СТОПИРАТЕ ПАРЕА** и претходи сигнал којго потсетува корисникот за оваа можност.

КАКО ДА СЕ ДВИЖИТЕ ВНАТРЕ НИЗ ВО МЕНИТО

Вклучете ја фурната. Кога ќе се појави следната порака:

  **ОДБЕРЕТЕ ПЕЧЕЊЕ** **↓** **МЕНИ**



притиснете го копчето:  (9) да се прикаже првата точка од листата: **РЕЦЕПТИ** да ја видите структурата на менито:

притиснете го копчето:  (9) да се движите надолу по листата

притиснете го копчето:  (9) да се движите нагоре по листата.

притиснете го копчето:  (8) да одберете прикажана точка

ИЗЛЕЗ -EXIT овозможува да се вратите во било кое време на почетната точка која се покажува кога фурната ја вклучувате.

притиснете ги копчињата   истовремено да се вратите назад на претходната точка за еден чекор . (оди назад функција)

