

ИНДУКЦИОНЕН ПЛОТ INDUKCIONA PLOČA ИНДУКЦИОНА ПЛОТНА PŁLAKĘ INDUKTYWE

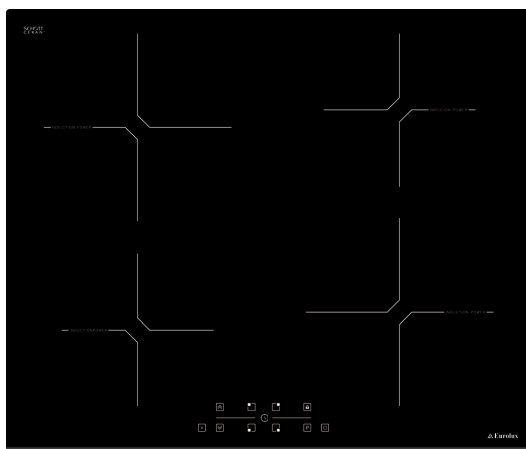

BG ИНСТРУКЦИИ ЗА ЕКСПЛОАТАЦИЯ

SRB UPUTSTVO ZA UPOTREBU

MK УПАТСТВО ЗА УПОТРЕБА

AL UDHËZIM PËR PËRDORIM

HBEI TC4B-2 FS

СЪДЪРЖАНИЕ:

Инструкции за безопасност

Описание

Работна повърхност и панел за управление на зоните за готвене

Работа с уреда

Включване и изключване на уреда

Включване и изключване на зоните за готвене

Смарт пауза

Индикатор за остатъчна топлина.

Функция за изключване с цел безопасност

Заклучване против деца

Функция таймер

Звукова сигнализация

Функция Усилено нагряване

Съвети и препоръки

Монтаж на уреда

Безопасност при монтаж

Вграждане на уреда в кухненски плот

Електрическо свързване

Схема за електрическо свързване

ПРЕДУПРЕЖДЕНИЯ ЗА БЕЗОПАСНОСТ

ПРЕДИ ДА ИЗПОЛЗВАТЕ УРЕДА, ПРОЧЕТЕТЕ ВНИМАТЕЛНО ТЕЗИ ИНСТРУКЦИИ ДОКРАЙ. ПАЗЕТЕ ГИ НА УДОБНО МЯСТО ЗА БЪДЕЩИ СПРАВКИ.

НАРЪЧНИКЪТ Е ПРЕДНАЗНАЧЕН ЗА ПОВЕЧЕ ОТ ЕДИН МОДЕЛ. ВЪЗМОЖНО Е ПРИ ВАШИЯ УРЕД ДА ОТСЪСТВАТ НЯКОИ ОТ ХАРАКТЕРИСТИКИТЕ, ОПИСАНИ В ТОЗИ НАРЪЧНИК. ДОКАТО ЧЕТЕТЕ НАРЪЧНИКА, ОБРЪЩАЙТЕ ВНИМАНИЕ НА ПРИМЕРИТЕ, ПОДКРЕПЕНИ С ИЗОБРАЖЕНИЯ.

Общи предупреждения за безопасност

- Този уред може да бъде използван от деца над 8 годишна възраст, както и от лица с намалени физически, сетивни или умствени възможности, както и от такива с липса на опит и познание, единствено когато са наблюдавани и инструктирани как да използват устройството по безопасен начин и разбират

опасностите, които е възможно да възникнат. Децата не трябва да си играят с уреда. Почистването и поддръжката не бива да се осъществяват от деца без родителски надзор.

- **ВНИМАНИЕ:** По време на ползване повърхността на уреда се нагорещява. Внимавайте да не докосвате нагревателите. Децата на възраст под 8 години не трябва да бъдат допускани в близост до уреда, освен ако не се наблюдават непрекъснато.
- **ВНИМАНИЕ:** При пържене с масло или олио не оставяйте уреда без наблюдение, тъй като е възможно да възникне пожар. НИКОГА не правете опит да гасите пожар с вода.

- Вместо това изключете уреда и покрийте огъня, например с капак или противопожарно одеяло.
- **ВНИМАНИЕ:** Опасност от пожар: не оставяйте предмети върху плота.
 - **ВНИМАНИЕ:** В случай че покритието се спуска, изключете уреда, за да избегнете опасността от късо съединение.
 - **Метални предмети** като ножове, вилици, лъжици и капаци не трябва да бъдат поставяни върху повърхността на плота, тъй като е възможно да се нагорещат.
 - След работа с индукционния плот изключвайте нагревателите чрез панела за управление, без да разчитате на детектора за съдове.
 - При плотове с капак - всяко разливане на течност върху капака трябва да бъде отстранено, преди да бъде отворен. Също така, преди затваряне на капака е необходимо повърхността на плота да бъде оставена да изстине.
 - Уредът не е пригоден за употреба с външен таймер или отделна система за дистанционно управление.
 - При почистване на стъклото и другите повърхности използвайте абразивни препарати или остри метални стъргалки, тъй като покритията могат да се надраскат и повредят.
 - Не почиствайте уреда с помощта на пара.
 - Вашият уред е произведен в съ-

ответствие с всички приложими местни и международни стандарти и разпоредби.

- Действията по поддръжка и ремонт трябва да бъдат изпълнявани единствено от квалифицирани техници. Монтаж и поправка на уреда, извършени от неупълномощено лице могат да застрашат здравето Ви. Изменението или модифицирането на спецификациите на уреда по какъвто и да е начин е опасно.
- Преди да започнете монтажа се уверете, че местните условия за разпространение (естеството и налягането на газта, както и силата и честотата на подаваното напрежение) и изискванията за функциониране на уреда са съвместими. Изискванията за този уред са посочени върху етикета.
- **ВНИМАНИЕ:** Този уред е предназначен единствено за готвене на храна при условия на битова употреба и не трябва да бъде използван за други цели и форми на приложение (напр. за комерсиални нужди или за отопление на помещения).
- Всички възможни мерки за гарантиране на Вашата безопасност са предприети. При почистване се опитвайте да избегнете надраскване, тъй като стъклото може да се спуска. Избягвайте да удряте стъклото със съдовете.
- Уверете се, че по време на монтажа захранващият кабел не е

приклепен. В случай че захранващият кабел бъде повреден, той трябва да бъде заменен от производителя, негов сервиз или от лице с подобна квалификация, с цел предотвратяване на евентуална опасност.

Предупреждения при монтаж

- Не включвайте уреда преди монтажът да е приключил.
- Уредът трябва да бъде монтиран и въведен в експлоатация от квалифициран техник. Производителят не поема отговорност за повреди, които е възможно да възникнат вследствие на неправилно разположение или монтаж от неупълномощено лице.
- При разопаковане се уверете, че уредът не е бил повреден по време на транспортирането му. В случай че установите повреда, не използвайте уреда, а се свържете незабавно с представител на квалифициран сервиз. Опаковъчните материали (полиетилен, телбод, стиропор и т.н.) могат да окажат вредно въздействие върху деца. Поради това трябва да бъдат отстранявани незабавно.
- Предпазвайте уреда от атмосферни влияния. Не го излагайте пряко на слънце, дъжд, сняг и т.н.
- Необходимо е предметите около уреда (напр. шкаф) да могат да издържат на температури от 100°C и повече. Докато уредът функционира, температурата на долната по-

върхност на плота може да се повиши. Ето защо, под него трябва да бъде монтиран борд.

• **По време на употреба**

- Не поставяйте леснозапалими или експлозивни материали в близост до уреда, докато е включен.
- Не оставяйте уреда без надзор по време на готвене с твърди или течни мазнини. При нагряване с много високи температури е възможно да възникне пламък. Никога не се опитвайте да гасите възпламенена мазнина с вода. Покрийте тенджерите и тиганите с капак, за да задушите пламъка и изключете уреда.
- Поставяйте тиганите винаги в центъра на зоната за готвене, като завъртате дръжките в безопасно положение, така че да не могат да бъдат бутнати.
- Изключвайте уреда от захранването в случаите, когато не го ползвате за продължителни периоди. Изключвайте главния превключвател. Освен това, когато уредът не се ползва, дръжте вентила за газ изключен.
- Уверявайте се, че когато не работите с уреда, приборите за управление са винаги поставени в положение "0" (стоп).

При почистване и поддръжка

- Винаги изключвайте уреда преди да започнете действия по почистване и поддръжка. Изключете

чете уреда от електрическата мрежа или изключете главните превключватели.

- При почистване на панела за управление не сваляйте контролните прибори.
- **ЗА ПОДДЪРЖАНЕ НА ЕФЕКТИВНА И БЕЗОПАСНА ЕКСПЛОАТАЦИЯ НА УРЕДА, ВИ ПРЕПОРЪЧВАМЕ ВИНАГИ ДА ИЗПОЛЗВАТЕ ОРИГИНАЛНИ РЕЗЕРВНИ ЧАСТИ И В СЛУЧАЙ НА НУЖДА ДА СЕ СВЪРЗАТЕ ЕДИНСТВЕНО С НАШИ УПЪЛНОМОЩЕНИ СЕРВИЗНИ ПРЕДСТАВИТЕЛИ.**

ОПИСАНИЕ

Уважаеми потребители,
прочетете настоящото ръководство на потребителя преди да започнете да използвате плота и го запазете за бъдещи справки.

Работна повърхност на плот с 4 зони за готвене:

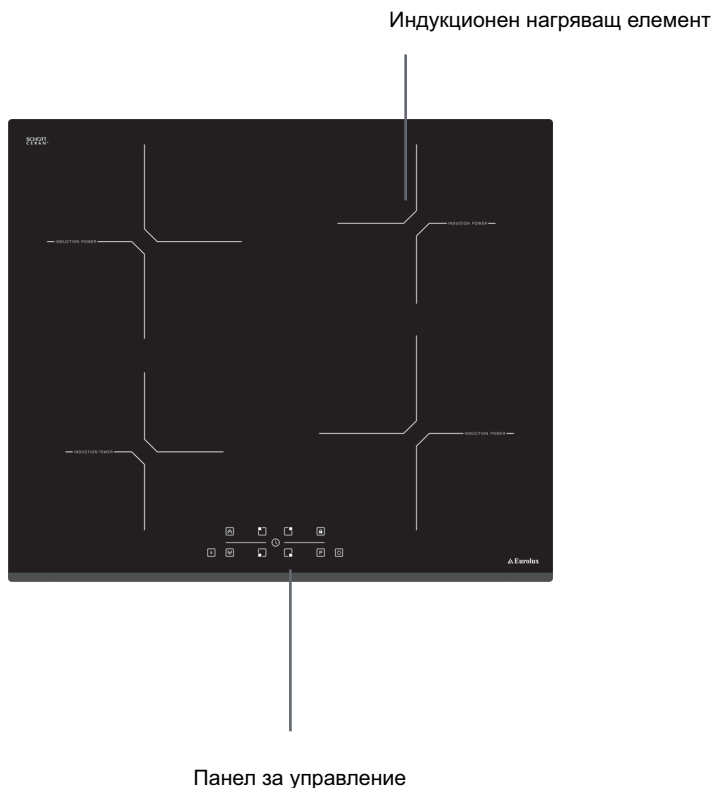

Забележка: Външният вид на Вашия плот може да се различава от конфигурацията на модела, показан на изображението по-горе.

Панел за управление на плот с 4 зони за готвене:

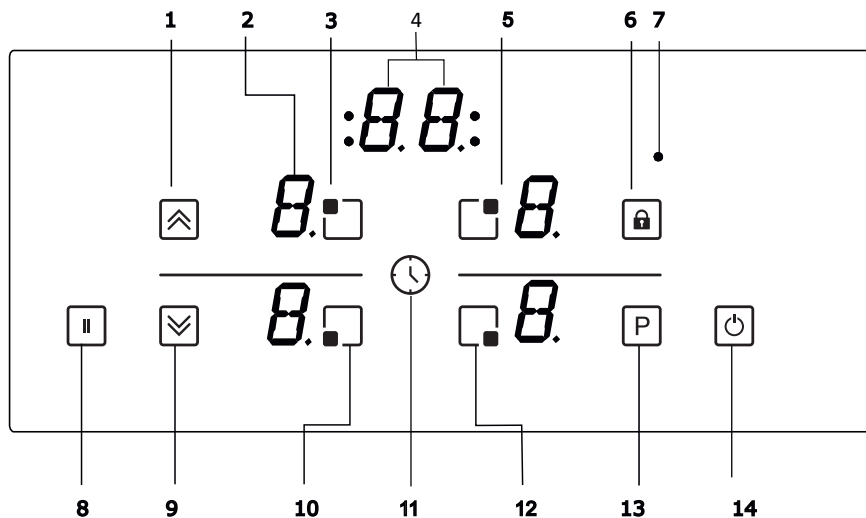

1- Увеличаване на температурата/
таймера

2- Дисплей на нагревател

3- Избор на горен ляв нагревател

4- Дисплей на таймера

5- Избор на горен десен нагревател

6- Заклучване на бутоните

7- Индикатор за заклучване на
бутоните

8- Смарт пауза

9- Намаляване на температурата/
таймера

10- Избор на долен ляв нагревател

11- Таймер

12- Избор на долен десен
нагревател

13- Функция Усилено нагряване

14- Вкл./Изкл.

РАБОТА С УРЕДА

Използвайте подходящи съдове върху индукционните зони за готвене.



При включване в електрическата мрежа всички дисплеи светват за момент. След изгасването им плотът се намира в режим на готовност за работа.

Плотът се управлява от електронни сензори, които функционират чрез докосване. Всяко активиране на сензор е последвано от звуков сигнал.

Включване на уреда:

Уредът може да бъде включен чрез докосване на бутон ВКЛ./ИЗКЛ. . Върху дисплеите на всички нагреватели са показани статични символи "0", като точките долу вдясно премигват. (Ако в рамките на 20 секунди не бъде избрана зона за готвене, плотът ще бъде изключен автоматично.)

Изключване на уреда:

Плотът може да бъде изключен по всяко време с докосване на . Бутон ВКЛ./ИЗКЛ.  винаги е с приоритет при изключването на уреда.

Включване на зоните за готвене:



Докоснете бутона за избор на нагревател за готвене. Избраният нагревател се визуализира чрез статично светеща точка, докато останалите премигващи такива изчезват.

Температурната настройка може да бъде зададена чрез бутона за увеличаване  или намаляване на тем-

пературата . Зоната за готвене е готова за работа. За най-бързо загряване на течност изберете желаната топлинна стойност, след което натиснете бутон Р за активиране на функцията Усилено нагриване.

Изключване на зоните за готвене:

Изберете елемента, който желаете да изключите с помощта на съответния бутон.

Намалете температурата до "0", като използвате бутон . (Едновременно докосване на  и  връща температурната стойност на "0")

Ако зоната за готвене е нагрята, вместо "0", ще бъде изписано "Н".

Изключване на всички зони за готвене:

За едновременно изключване на всички зони за готвене докоснете бутон . Докато уредът се намира в режим на готовност, всички нагорещени зони за готвене са обозначени със символа "Н".

Индикатор за остатъчна топлина:

Индикаторът за остатъчна топлина показва, че съответната зона за готвене е нагорещена и при докосване съществува опасност да се изгорите.

След изключване на зоната за готвене, съответстващият дисплей показва "Н", докато температурата на нейната повърхност стане безопасна за докосване.



Функция за изключване с цел безопасност:

Всяка от зоните за готвене се изключва, в случай че температурната настройка не бъде променена до изтичане на предварително зададеното максимално време за работа. Всяка промяна в съответната зона за готвене връща ограничителното максимално времетраене на готвене до първоначалната му стойност. Максималното времетраене на готвене зависи от избраната температурна стойност.

Изчакайте, докато символът 'F' изчезне при всички зони, след което включете и продължете да използвате плота с докосване на .



Температурна настройка	Изключване с цел безопасност след
1 - 2	6 часа
3 - 4	5 часа
5	4 часа
6 - 9	1,5 часа

Заклучване против деца:

Функцията за заключване против деца може да бъде активирана след включване на панела за управление. За да направите това, докоснете едновременно бутоните за увеличаване  и намаляване на температурата , след което докоснете отново бутон за увеличаване на температурата . При визуализиране на знака "L" (ЗАКЛЮЧЕН) върху дисплеите, температурните настройки на нагревателите не могат да бъдат променени. (Ако някоя от зоните за готвене е нагрята, символите "L" и "H" ще се редуват.)

Плотът ще остане в това положение,

докато не бъде отключен, дори и ако панелът за управление бъде рестартиран.

За деактивиране на заключването против деца включете плота. Докоснете едновременно бутоните за увеличаване  и намаляване на температурата , след което докоснете отново бутон за намаляване на температурата . Символът "L" ще изчезне и уредът ще бъде готов за експлоатация.

Заклучване на бутоните

Тази функция служи за блокиране на бутоните и поставяне на устройството в режим на безопасност по време на работа. По време на действието му променянето на настройки и режими чрез докосване на сензорния панел, като например увеличаване на температурата и др. не е възможно. Единственото действие, което може да бъде предприето е изключване на уреда.



Функцията за заключване на бутоните се активира при натискане и задържане на бутон Заклучване на бутоните  за поне 2 секунди. Действието се потвърждава чрез звуков сигнал. При успешно изпълнение Индикаторът за заключване на бутоните премигва, след което уредът е заключен.

Функция таймер:

Функцията таймер е налична в два варианта:

Таймер за минутно напомняне (1..99 мин):

Таймерът за минутно напомняне може да бъде активиран при изключени зони за готвене. Дисплеят на таймера показва "00" с премигваща точка.

Докоснете бутон за увеличаване  или намаляване  стойността

на таймера. Диапазонът за задаване на настройката е между 0 и 99 минути. Ако в следващите 10 секунди не бъде извършено никакво действие, таймерът за минутно напомняне ще бъде активиран, а премигващата точка ще изчезне. След активирането на таймера, времето започва да бъде отброявано в зависимост от зададената настройка.

При неговото изтичане прозвучава аудио сигнал и дисплеят на таймера започва да премигва. Аудио сигналът се изключва автоматично след 30 секунди или при докосване на някой от бутоните.

Таймерът за минутно напомняне може да бъде променен или изключен по всяко време чрез докосване на бутона за увеличаване (+) и/или намаляване (-) на неговата стойност. Изключването на плота чрез докосване на (P) по всяко време ще изключи и таймера за минутно напомняне.

Таймер на зона за готвене (1..99 мин):

При включен плот, за всяка една от зоните за готвене може да бъде програмиран отделен изключващ таймер.

Изберете зона за готвене, след това задайте температурната настройка и накрая активирайте бутона за настройка на таймера (T). Таймерът може да бъде програмиран като функция за изключване на зоните за готвене. Около таймера са разположени 4 LED индикатора, служещи за обозначаване на зоните за готвене, за които има активиран таймер.

10 секунди след последното действие дисплеят на таймера преминава към

следващия таймер, който изтича (в случай че е програмирана повече от една зона за готвене).

След изтичане на зададеното времетраене прозвучава сигнал, върху дисплея на таймера се изписва "00" без премигване, а LED индикаторът на програмираната зона за готвене започва да премигва. Съответната зона се изключва, а ако е нагорещена върху дисплея се изписва "H".

Звуковият сигнал и премигващият LED индикатор се изключват автоматично след 30 секунди или при докосване на някой от бутоните.

Звукова сигнализация:

При включен плот следните действия се обозначават със звуков сигнал: Стандартно активиране на бутон - къс звуков сигнал. Непрекъснато въздействие върху бутоните за продължителен период от време (10 секунди) - дълъг прекъснат звуков сигнал.

Функция усилване:

Изберете зоната за готвене и желаната температурна стойност, след което докоснете бутон P (усилване) още веднъж.

Функцията за Усилено нагриване може да бъде активирана ако индукционния модул приеме настройката на зоната за готвене. Когато това стане, върху съответния дисплей се изписва символът "P".

При активирането на функцията е възможно надхвърлянето на максималната мощност. Това задейства вграденото управление на мощността.

Необходимостта от намаляване на мощността се означава чрез пре-

мигване на дисплея на съответната зона за готвене. То продължава 3 секунди и позволява промени в настройките преди активиране на намаляването на мощността.

Смарт пауза

Активирането на тази функция намалява мощността на всички включени нагреватели.

При деактивиране на функцията смарт пауза нагревателите автоматично се връщат към предишния си режим на работа.

В случай че функцията не бъде деактивирана, плотът ще се изключи автоматично след 30 минути.

За активиране на смарт пауза докоснете (). Мощността на всички активирани нагреватели ще бъде намалена до ниво 1 и върху всички дисплеи ще бъде изписано "II".

Докоснете () още веднъж за деактивиране на функцията. Символът "II" ще изчезне и всички нагреватели ще продължат да работят на предишния си режим на работа.

СЪВЕТИ И ПРЕПОРЪКИ

Съдове за готвене

· Използвайте съдове за готвене с дебело, плоско и гладко дъно, имащи еднакъв диаметър с елемента. По този начин времето за готвене се намалява.

· За оптимални резултати при приготвяне на храната използвайте съдове от стомана, емайлирана стомана, чугун и неръждаема стомана (надлежно маркирани от производи-

теля, че са съвместими за използване с индукционни плотове.).

· Съдове с дъно от емайлирана стомана, алуминий или мед могат да оставят следи от метал върху плота. Ако не ги премахнете веднага, след известно време те стават много трудни за почистване. Почиствайте плота след всяка употреба.

· Съдовете, върху чиито дъно може да бъде залепен магнит са подходящи за индукция.

· Те трябва да бъдат разположени централно върху зоната за готвене. По-долу са показани правилно и неправилно поставени съдове.

· Възможно е при използване на някои тигани да чуete определени шумове. Това се дължи на техния дизайн и не се отразява върху работата или безопасността на плота.

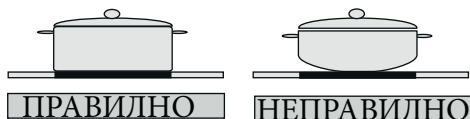

Икономия на енергия

· Индукционните зони за готвене се приспособяват автоматично към размера на дъното на съда до определени граници. Магнитната част на дъното на съда трябва да бъде с минимален диаметър в зависимост от размера на зоната за готвене.

- Поставете съда върху зоната за готвене преди да включите уреда. Ако той бъде включен без поставен върху него съд, зоните за готвене няма да функционират и това ще бъде показано върху дисплея на панела за управление.
- Поставете капак, за да намалите времетраенето на готвене.
- Когато течността заври, намалявайте температурната настройка.
- Ограничете количеството течност или мазнина, за да намалите времетраенето на готвене.
- Изберете подходяща температурна настройка за отделните приложения на уреда.

Примери

Данните, показани в таблицата по-долу, служат само за информация.

Настройки	Използва се за
0	Изключване на елемент
1 - 3	Деликатно затопляне
4 - 5	Леко къкрене, бавно затопляне
6 - 7	Бързо затопляне, варене
8	Варене, сотиране и изпичане на коричка
9	Максимална топлинна стойност
P	Функция усилено нагриване

Съвети за почистване

- При почистване на повърхността на плота не използвайте абразивна кухненска тел, разяждащи препарати за почистване, аерозоли или остри

предмети.

- За да премахнете загоряла храна предварително я накиснете с влажна кърпа и подходящ препарат.
- За почистване на храна или остатъци можете да използвате стъргалка. Лепкавите храни трябва да бъдат почиствани незабавно, преди стъклото да е изстинало.
- Докато използвате стъргалката, внимавайте да не издраскате силиконовото покритие върху краищата на стъклото.
- Стъргалката съдържа бръснач. Поради тази причина, е необходимо да я пазите далеч от деца.
- Почиствайте плота, докато е достатъчно топъл с помощта на специален препарат за почистване на стъклокерамични повърхности. Изплакнете и подсушете с чиста кърпа или хартия.

МОНТАЖ НА УРЕДА

ВНИМАНИЕ:

Електрическото свързване на този плот трябва да бъде изпълнено от квалифициран електротехник, в съответствие с инструкциите от този наръчник и спазвайки местните разпоредби. В случай на повреда, възникнала в резултат на неправилно свързване или монтаж, гаранцията престава да бъде валидна. Уредът трябва да бъде заземен.

Безопасност при монтаж

- Най-близката повърхност над уреда трябва да отстои на поне 65 см.

· Аспираторите трябва да бъдат поставени в съответствие с указанията на производителя.

· Необходимо е стената зад плота да бъде от огнеустойчив материал.

· Дължината на захранващия кабел не бива да надвишава 2 метра.

Вграждане на уреда в кухненски плот

· Уредът може да бъде поставен в кухненски плот с устойчивост на топлина до 90°C и повече.

· Направете отвор с размери, показани на изображението по-долу и на следващата страница.

· Индукционният плот може да бъде вграден в кухненски плотове с дебелина между 25 и 40 мм.

МОНТАЖНИ РАЗМЕРИ	W (mm)	D (mm)	H (mm)
	600	510	53

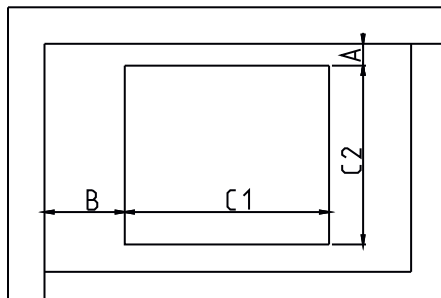
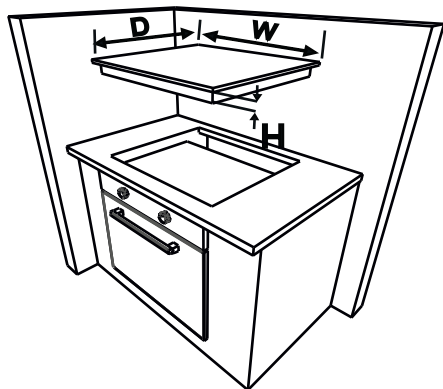

РАЗМЕРИ НА СВЕТЛИЯ ОТВОР	C1 (mm)	C2 (mm)
	560	500

СЪСЕДНИ СТЕНИ	MIN A (mm)	MIN B (mm)
ДЪРВО / БЕТОН / КЕРАМИКА	50	50

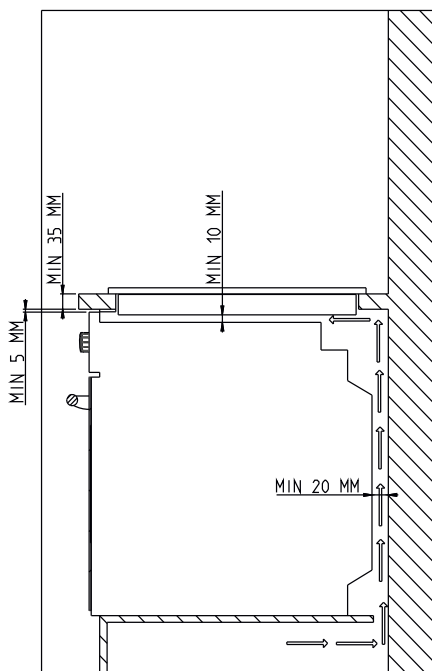

МОНТАЖНИ РАЗМЕРИ	W (mm)	D (mm)	H (mm)
	600	510	53

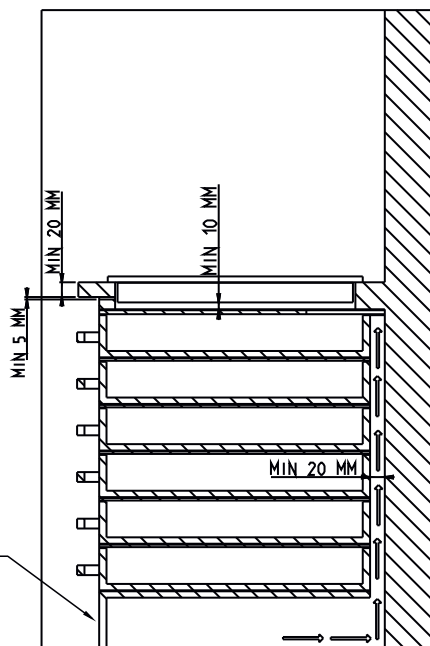
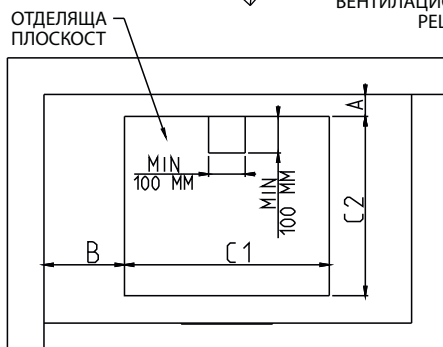
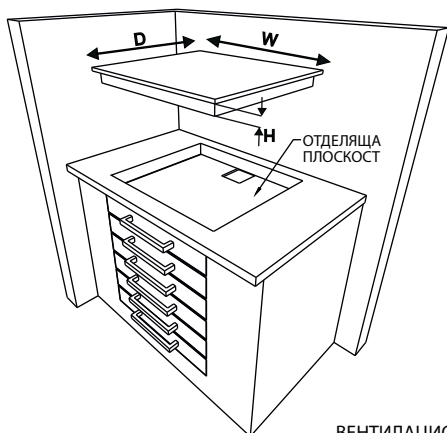

Залепете предоставената лента за уплътнение около цялата дължина на долната страна на плота, по продължението на външния ръб на стъклокерамичния панел. Не разтягайте лентата.

РАЗМЕРИ НА СВЕТЛИЯ ОТВОР	C1 (mm)	C2 (mm)
	560	500

СЪСЕДНИ СТЕНИ	MIN A (mm)	MIN B (mm)
ДЪРВО / БЕТОН / КЕРАМИКА	50	50

Завийте четирите монтажни конзоли в страните на продукта.

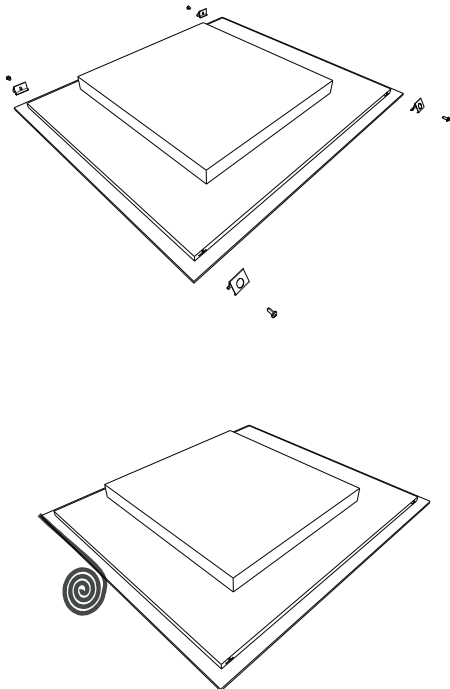

Монтажна конзола

Електрическо свързване

Преди да свържете уреда към електрическата мрежа, проверете дали: Входящото напрежение е еднакво с посоченото върху табелката от задната страна на плота.

Мрежата може да поддържа мощността на уреда (посочена върху табелката).

Захранването е заземено в съответствие с местните разпоредби, както и дали се намира в добро състояние. Превключвателят с предпазител е лесно достъпен, след като плътът бъде монтиран.

При отсъствие на отделна верига

и превключвател с предпазител за плота, такива трябва да бъдат монтирани от квалифициран електротехник преди уредът да бъде свързан. За консумиращия уред (главното табло за предпазител) трябва да бъде свързан подходящ и одобрен кабел, който да бъде защитен от собствен 50 амперов предпазител или микро електрически прекъсвач (МСВ). Електротехникът трябва да монтира многополюсен превключвател с предпазител, който изключва активния и неутралните проводници, оставяйки минимално разстояние в контакта от 3,0 мм.

Превключвателят с предпазител трябва да бъде поставен на стената върху и встрани от работната повърхност на плота, не и непосредствено над него, в съответствие с разпоредбите на IEE. Свържете превключвателя с предпазител към разклонителна кутия, която трябва да бъде поставена в стената на около 61 см над пода и зад плота. След това можете да свържете захранващия кабел. Свържете единия край към разклонителната кутия, а другия към електрическите клеми, разположени на задната страна на плота. Свалете капака, покриващ електрическите клеми и монтирайте проводника, спазвайки схемата за свързване.

Захранващият кабел трябва да бъде разположен далеч от непосредствени източници на топлина. Той не бива да бъде излаган на температура, по-висока с 50°C от температурата в помещението.

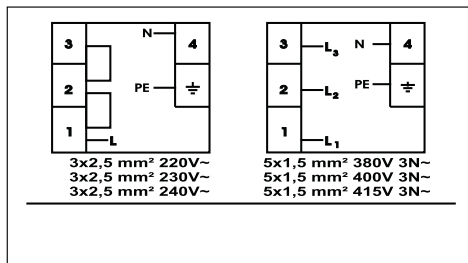



Проводникът за индукционния плот трябва да бъде H05VV-F 3X2,5 мм² / 60227 IEC 53 ••. Можете да видите схемата за свързване на дъното на уреда.

КОДОВЕ ЗА ГРЕШКА

При възникване на грешка, върху дисплеите на нагревателите се изписва код за грешка.

E1: Охлаждащият вентилатор не функционира. Повикайте упълномощени сервизни представители.

E3: Подаваното захранване надвишава номиналните стойности. Изключете плота чрез докосване на

 , изчакайте докато символът “Н” изчезне от дисплеите на всички зони, включете отново плота, като докоснете  , след което продължете

работата с уреда. При повторна поява на същия код за грешка, се свържете с упълномощени сервизни представители.

E4: Честотата на подаваното захранване се различава от посочените стойности. Изключете плота чрез докосване на  , изчакайте докато символът “Н” изчезне от дисплеите на всички зони, включете

отново плота, като докоснете  , след което продължете използването на уреда. При повторна поява на същия код за грешка, изключете уреда от захранването, след което го

включете чрез докосване на  и продължете да работите с него. Ако кодът за грешка все още не е изчезнал, се свържете с упълномощени сервизни представители.

E5: Вътрешната температура на плота е твърде висока. Изключете уреда чрез докосване на  и изчакайте, докато нагревателите изстинат.

E6: Грешка при предаването на командите от панела за управление към нагревателите. Свържете се с упълномощени сервизни представители.

E7: Температурният сензор на нагревателя не функционира. Свържете се с упълномощени сервизни представители.

E8: Температурният сензор на охладителя не функционира. Свържете се с упълномощени сервизни представители.

E9: Грешка в калибрирането. Свържете се с упълномощени сервизни представители.

Марка		 Eurolux
Модел		HBEI TC4B-2 FS
Тип на котлона		Електричество
Брой на зоните за готвене		4
Нагревателна технология - 1		Индукция
Размер -1	cm	Ø16,0
Енергоконсумация - 1	Wh/kg	182,0
Нагревателна технология - 2		Индукция
Размер -2	cm	Ø16,0
Енергоконсумация - 2	Wh/kg	182,0
Нагревателна технология - 3		Индукция
Размер -3	cm	Ø21,0
Енергоконсумация - 3	Wh/kg	182,0
Нагревателна технология - 4		Индукция
Размер - 4	cm	Ø21,0
Енергоконсумация - 4	Wh/kg	182,0
Енергоконсумация на котлона	Wh/kg	182,0
Котлонът съответства на EN 60350-2		

Съвети за спестяване на енергия

Котлон

- Използвайте домакински съдове с плоска основа.
- Използвайте домакински съдове с подходящ размер.
- Използвайте домакински съдове с капак.
- Минимизирайте количеството на течностите или мазнините.
- При завиране на течността намалете настройката.

SADRŽAJ:

Bezbednosna uputstva
Opis uređaja.
Površina za kuvanje i kontrolni panel grejača
Rukovanje uređajem
Uključivanje i isključivanje uređaja
Uključivanje i isključivanje zoni kuvanja
Pametna pauza
Indikator prisutne toplote.
Funkcija bezbednosnog isključivanja
Zaključavanje za decu
Funkcija tajmera
Zvučni signal
Funkcija porasta
Nagoveštaji i saveti
Instaliranje uređaja
Bezbednost instalacije
Postavljanje ploče u radni deo
Uspostavljanje električnog povezivanja
Dijagram električnog povezivanja

BEZBEDNOSNA UPOZORENJA

PAŽLJIVO I U POTPUNOSTI PROČITAJTE OVA UPOZORENJA PRE KORIŠĆENJA VAŠEG UREĐAJA I SAČUVAJTE IH NA ZGODNOM MESTU ZARAD REFERENCI AKO JE TO POTREBNO.

OVO UPUTSTVO JE PRIPREMLJENO ZA VIŠE OD JEDNOG ZAJEDNIČKOG MODELA. VAŠ UREĐAJ MOŽDA NEĆE IMATI NEKE FUNKCIJE KOJE SU OPISANE U OVOM UPUTSTVU. OBRATITE PAŽNJU NA IZRAZE KOJI SADRŽE CIFRE DOK ČITATE UPUTSTVO ZA RUKOVANJE.

Opšta bezbednosna upozorenja

•• Ovaj uređaj mogu da koriste deca od 8 godina i starija i osobe sa smanjenim fizičkim, senzornim ili mentalnim mogućnostima ili ona koja nemaju iskustva ili znanje ako im se pruži nadgledanje ili daju instrukcije u vezi sa korišćenjem uređaja na siguran način i ako razumeju opasnosti koje postoje. Deca ne treba da se igraju sa aparatom. Čišćenje i korisničko

održavanje ne treba da se izvrši od strane dece bez nadgledanja.

- **UPOZORENJE:** Uređaj i njegovi pristupni delovi postaju topli u toku korišćenja. Treba voditi računa da se izbegne dodirivanje elemenata koji greju. Deca mlađa od 8 godina treba da se drže podalje osim ako nisu neprekidno nadgledana.
- **UPOZORENJE:** Kuvanje na ploči bez nadzora sa masnoćom ili uljem može da bude opasno i može da dovede do požara. **NIKADA** ne pokušavajte da ugasite požar sa vodom, već isključite uređaj i zatim pokrijte plamen npr. sa poklopcem ili ćebetom za požar.
- **UPOZORENJE:**

Opasnost od požara: ne čuvajte stvari na površini za kuvanje.

- **UPOZORENJE:** Ako je površina napukla, isključite uređaj da biste izbegli mogućnost strujnog udara.
- Za indukzione ploče, metalni objekti kao što su noževi, viljuške, kašike i poklopci ne treba da se stave na površinu ploče jer mogu da postanu topli.
- Za indukzione ploče, nakon korišćenja, isključite element ploče putem njene kontrole i ne oslanjajte se na detektor tiganja.
- Za ploče koje u sebi imaju poklopac, bilo kakvo izlivanje treba da se ukloni sa poklopca pre nego što se otvori. I površina ploče takođe treba da se ohladi pre nego što

se zatvori poklopac.

- Uređaj nije planiran za rukovanje putem eksternog tajmera ili odvojenog sistema daljinske kontrole.
- Ne koristite jaka abrazivna sredstva za čišćenje ili oštre metalne strugače da biste očistili staklo od vrata na rerni i drugu površinu jer mogu da ogrebu površinu što može da dovede do slamanja stakla ili štete nad površinom.
- Ne koristite sredstva za čišćenje na paru za čišćenje uređaja.
- Vaš uređaj je proizveden u skladu sa primenjivim lokalnim i internacionalnim standardima i propisima.
- Održavanje i popravka moraju da se načine samo od strane ovlašćenih servisnih tehničara. Instalacija i popravka koje je izvršena od strane neovlašćenih tehničara može da vas dovede u opasnost. Opasno je menjati ili modifikovati specifikacije uređaja na bilo koji način.
- Pre instalacije, postarajte se da lokalni distributivni uslovi (priroda

gasa i pritisak gasa ili napon struje i frekvencija) i zahtevi uređaja budu kompatibilni. Zahtevi ovog uređaja su navedeni na etiketi.

- **OPREZ:** Ova uređaj je dizajniran samo za kuvanje hrane i za unutrašnje korišćenje u domaćinstvu i ne treba da se koristi za bilo koju drugu svrhu ili u bilo koju drugu primenu, kao što je korišćenje van domaćinstva ili u komercijalnom okruženju ili zarad grejanja sobe.
- Sve moguće bezbednosne mere su preduzete kako bi se osigurala vaša bezbednost. Pošto staklo može da se slomi, treba da budete pažljivi dok ga čistite da biste izbegli ogrebotine. Izbegavajte udaranje ili kucanje po staklu sa dodacima.
- Postarajte se da produžni kabl ne bude uglavljen u toku instalacije. Ako je produžni kabl oštećen, mora biti zamenjen od strane proizvođača, njegovog uslužnog agenta ili slično kvalifikovanih osoba kako bi se sprečila opasnost.

Instalaciona upozorenja

- Ne rukujte uređajem pre nego što je u potpunosti instaliran.
- Uređaj mora da se instalira od strane ovlašćenog tehničara i da se stavi u upotrebu. Proizvođač ne odgovara za bilo kakve štete koje mogu da se izazovu od strane defektivnih zamena i instalacija od strane neovlašćenih ljudi.
- Kada otpakujete uređaj, postarajte se da nije oštećen u toku transpor-

ta. U slučaju bilo kakvog defekta; ne koristite uređaj i odmah kontaktirajte kvalifikovanog servisnog agenta. Pošto materijali koji se koriste za pakovanje (najlon, heftalice, stiropor...itd.) mogu da izazovu štetne efekte nad decom, treba da se sakupe i odmah uklone.

- Zaštitite svoj uređaj od atmosferskih efekata. Ne izlažite ga efektima kao što su sunce, kiša, sneg itd.
- Susedni materijali uređaja (nastak) moraju da izdrže temperaturu od minimalno 100 °C. Temperatura donje površine ploče može da se poveća u toku rukovanja. Prema tome, daska mora da se instalira ispod proizvoda.
- **U toku korišćenja**
- Ne stavljajte zapaljive ili sagorive materijale, u ili u blizini uređaja kada on radi.
- Ne ostavljajte šporet kada kuvate sa tvrdim ili tečnim uljima. Mogu da se zapale pod uslovom izuzetne toplote. Nikada ne sipajte vodu na plamen koji je izazvan od strane ulja. Pokrijte šerpu ili tiganj sa njihovim poklopcima kako biste zaustavili plamen koji se u ovom slučaju pojavio i isključite šporet.
- Uvek postavljajte tiganj preko centra zone za kuvanje i okrenite ručke na bezbednu poziciju tako da ne mogu da se udare ili uhvate.
- Ako nećete koristiti uređaj duži vremenski period, isključite ga. Neka glavni kontrolni prekidač bude isključen. Takođe, kada ne koristite uređaj neka ventil za gas bude

isključen.

- Postarajte se da dugmad kontrolnog uređaja uvek bude na poziciji „0“ (stop) poziciji kada se ne koristi.

U toku čišćenja i održavanja

- Uvek isključite uređaj pre rukovanja kao što su čišćenje ili održavanje. To možete da uradite nakon što isključite uređaj ili nakon što isključite glavni prekidač.
- Ne uklanjajte kontrolnu dugmad da biste očistili kontrolnu tablu.
- **DA BISTE ODRŽALI EFIKASNOST I BEZBEDNOST VAŠEG UREĐAJA, PREPORUČUJEMO DA UVEK KORISTITE ORIGINALNE REZERVNE DELOVE I DA POZOVETE SAMO NAŠE OVLAŠĆENE USLUŽNE AGENTE U SLUČAJU POTREBE.**

OPIS PLOČE

Poštovani korisniče,

Molimo vas da pročitate uputstva u ovom korisničkom uputstvu pre korišćenja ploče i da ga čuvate zarad budućih referenci.

Površina kuvala za 4 grejača:

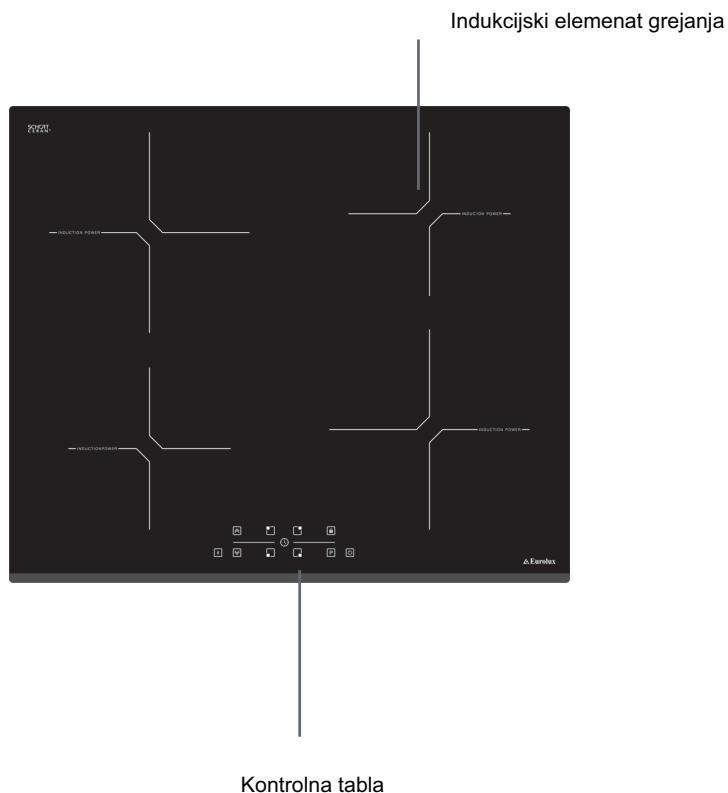

Napomena: Izgled vaše ploče može da bude drugačiji od modela koji je iznad prikazan usled svoje konfiguracije.

Kontrolni panel za 4 grejača:

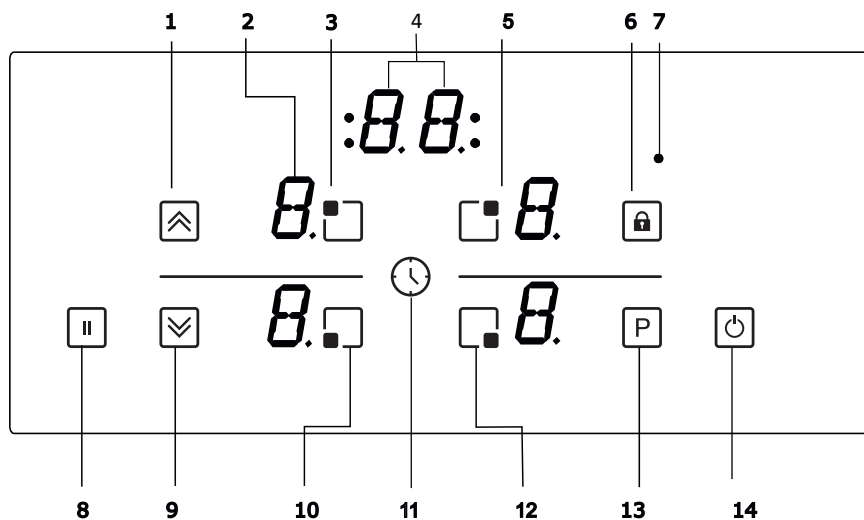

1- Povećajte podešavanje toplote/
tajmer

2- Prikaz grejača

3- Izbor gornjeg levog grejača

4- Prikaz tajmera

5- Izbor gornjeg desnog grejača

6- Zaključavanje ključa

7- Indikator zaključavanja ključa

8- Pametna pauza

9- Smanjite podešavanje toplote/taj-
mer

10- Izbor donjeg levog grejača

11- Tajmer

12- Izbor donjeg desnog grejača

13- Podstrek

14- Uključeno/Isključeno

UKLOVANJE UREĐAJEM

Koristite zone indukcionog kuvanja sa odgovarajućim posuđem.



Nakon što je glavno napajanje primenjeno, svi prikazi se pojavljuju na trenutak. Kada ovo vreme istekne, ploča je u režimu pripravnosti i spremna je za rukovanje.

Ploča se kontroliše se elektronskim senzorima kojima se rukuje dodirivanjem određenih senzora. Svaka aktivacija senzora je praćena zvućnim signalom (zvukom).

Ukljućivanje uređaja:

Ukljućite ploću dodirivanjem dugmeta UKLJUĆENO/ISKLJUĆENO  Svi prikazi grejaća pokazuju statićni „0“ a donja desna taćka blješti. (Ako se nijedna zona kuvanja ne izabere u roku od 20 sekundi, ploća će se automatski iskljućiti).



Iskljućivanje uređaja:

Iskljućivanje ploće u bilo koje vreme dodirivanjem  . Dugme UKLJUĆENO/ISKLJUĆENO  uvek ima prioritet u funkcijama iskljućivanja.

Ukljućivanje zona za kuvanje:



Touch the heater selection key you wish to cook on. Postoji statićka taćka indikacije na izabranom prikazu grejaća a blješteća taćka na svim drugim prikazima se iskljućuje.

Izaberite podešavanje temperature

koristeći kljuć za podešavanje povećanja grejanja  ili kljuć za podešavanje smanjenja grejanja  . Elemenat je sada spreman za kuvanje. Za najbrža vremena kljućanja, izaberite željeni nivo kuvanja a zatim dodirnite P dugme da biste aktivirali funkciju porasta.

Iskljućivanje zona za kuvanje:

Izaberite elemenat koji želite da iskljućite pritiskajući povezano dugme za podešavanje povećanja grejanja  .

Koristeći  dugme, smanjite temperaturu na „0“. (Simultano korišćenje  i  dugmeta vraća temperaturu na „0“)

Ako je zona kuvanja vruća, „H“ će se prikazati umesto „0“.

Iskljućivanje svih zona za kuvanje:

Da biste u isto vreme iskljućili sve zone za kuvanje, dodirnite  dugme.

U režimu pripravnosti, „H“ se pojavljuje na svim zonama kuvanja koja su vruća.

Indikator prisutnosti toplote:

Indikator prisutnosti toplote nagoveštava da keramićko staklo ima opasnu temperaturu na dodir u okviru zone kuvanja.

Nakon iskljućivanja zone kuvanja, odgovarajući prikaz pokazuje „H“ dok je dodeljena temperatura zone kuvanja na nekritićnom nivou.



Funkcija bezbednosnog isključivanja:

Svaka zona za kuvanje će se isključiti nakon određenog vremena maksimalnog rukovanja ako podešavanje grejanja nije modifikovano. Svaka promena u zoni kuvanja vraća maksimalno vreme rukovanja na početnu vrednost ograničenja vremena rukovanja. Maksimalno vreme rukovanja zavisi od izabranog nivoa temperature.

Čekajte dok 'F' ne nestane za sve zone, uključite ploču dodirujući  i nastavite sa korišćenjem.



Podešavanje toplote	Bezbednosni prekidač isključen nakon
1 - 2	6 sati
3 - 4	5 sati
5	4 sata
6 - 9	1,5 sata

Zaključavanje za decu:

Nakon uključivanja kontrole, funkcija zaključavanja za decu može da se aktivira. Da biste aktivirali zaključavanje za decu, simultano rukujte prednjim dugmetom podešavanja povećanja toplote  i dugmetom podešavanja smanjenja toplote  a zatim ponovo rukujte dugmetom podešavanja povećanja toplote . „L“ koje znači ZAKLJUČANO će se pojaviti na prikazima grejača i kontrola ne može da se promeni. (Ako je zona kuvanja

pod uslovima toplote, „L“ i „H“ će se naizmenično prikazivati).

Ploča će ostati u zaključanom uslovu dok se ne otključa, čak i ako je kontrola isključena i uključena.

Da biste deaktivirali zaključavanje za decu, prvo uključite ploču. Simultano rukujte prednjim dugmetom podešavanja povećanja toplote  i dugmetom podešavanja smanjenja toplote  a zatim ponovo rukujte dugmetom podešavanja povećanja toplote

. „L“ će nestati na prikazu a ploča će se isključiti.

Zaključavanje ključa

Funkcionalnost zaključavanja ključa je za blokiranje i podešavanje uređaja u bezbedne režime u toku rukovanja. Modifikacije na dodir, na primer, povećavaju podešavanja toplote i drugi neće biti mogući. Moguće je samo isključiti uređaj.



Funkcija zaključavanja je aktivan ako je dugme ključa za zaključavanje  pritisnuto najmanje 2 sekunde. Ovo rukovanje je prihvaćeno od strane zvučnog signala. Nakon uspešnog rukovanja dužeg od 2 sekunde, indikator zaključavanja ključa blješti i grejač je zaključan.

Funkcija tajmera:



Funkcija tajmera se realizuje u dve verzije:

Tajmer minutnog podsećanja (1..99 min):

Tajmerom minutnog podsećanja može da se rukuje ako su zone kuvanja isključene. Prikaz tajmer pokazuje „00“ sa tačkom koja blješti.

Dodirnite dugme za podešavanje tajmera  da biste povećali vreme ili dodirnite  da biste smanjili vreme. Raspon podešavanja je između 0 i 99 minuta. Ako nema rukovanja 10 sekundi, tajmer minutnog podsetnika će se podesiti a tačka koja blješti će nestati. Nakon što se tajmer podesi, vreme opada prema prilagođavanju.

Kada vreme istekne, zvučni signal se čuje i prikaz tajmera blješti. Zvučni signal će se automatski zaustaviti nakon 30 sekundi i/ili rukovanjem bilo kojeg dugmeta.

Tajmer minutnog podsetnika može da se promeni ili isključi bilo kada rukovanjem dugmeta za povećanje tajmera  i/ili dugmetom za smanjenje tajmera . Isključivanje ploče dodirivanjem  u bilo koje vreme će takođe isključiti tajmer minutnog podsetnika.

Tajmer zone kuvanja (1..99 min):

Kada je ploča uključena, nezavisni tajmer može da se programira za svaku zonu kuvanja.

Izaberite zonu za kuvanje, zatim izaberite podešavanje temperature i na kraju aktivirajte dugme podešavanja tajmera , tajmer može da se programira kao funkcija isključivanja za zonu kuvanja. Oko tajmera je četiri

LED-ova aranžirano. Oni ukazuju za koju zonu kuvanja je tajmer aktiviran.

10 sekundi nakon poslednjeg rukovanja, prikaz tajmera se menja na tajmer koji će sledeći isteći (u slučaju programiranja više od 1 zone za kuvanje).

Kada je tajmer istekao, signal se čuje i prikaz tajmera pokazuje „00“ statično, dodeljeni LED tajmer zone za kuvanje blješti. Programirana zona kuvanja će se isključiti i „H“ će se prikazati ako je zona kuvanja vruća.

Zvučni signal i blještanje tajmera LED će se automatski zaustaviti nakon 30 sekundi i/ili rukovanjem bilo kojeg dugmeta.

Zvučni signal :

Dok ploča radi, sledeće aktivnosti će biti signalizirane putem zvučnog signala:

Normalna aktivacija dugmeta sa kratkim zvučnim signalom

Neprekidno rukovanje dugmadima tokom dužeg vremenskog perioda (10 sekundi) sa dužim, naizmeničnim zvučnim signalom.

Funkcija porasta :

Zona kuvanja mora da se izabere, nivo kuvanja da se podesi na „željeni nivo kuvanja“ i P(Podstrek) dugme treba da se ponovo pritisne.

Podstrek funkcija može da se aktivira ako indukcioni modul prihvata podešavanje na ovoj zoni kuvanja. Ako je funkcija podstreka aktivna, „P“ se

prikazuje na odgovarajućem prikazu.
Aktiviranje bustera može da prevaziđe maksimalni napon i integrisano upravljanje naponom će se aktivirati.
Neophodno smanjenje napajanja je prikazano blještanjem odgovarajuće zone prikaza kvanja. Blještanje je aktivno 3 sekunde i dopušta dalja prilagođavanja podešavanja pre smanjenja napajanja.

Pametna pauza

Pametna pauza, kada se aktivira, smanjuje napajanje svih grejača koji su uključeni.

Ako zatim deaktivirate pametnu pauzu, grejači će se automatski vratiti na prethodni nivo.

Ako pametna pauza nije deaktivirana, poklopac kvanja će se isključiti nakon 30 minuta.

Dodirnite () da biste aktivirali pametnu pauzu. Napajanje aktiviranih grejača će smanjiti nivo 1 i „II“ će se pojaviti na svim prikazima.

Dodirnite () ponovo da biste deaktivirali pametnu pauzu. „II“ će nestati i grejači će sada raditi na prethodno podešenom nivou.

NAGOVEŠTAJI I.SAVETI

Posuđe

- Koristite posuđe sa dnom koje je debelo, ravno, glatko i koje je istog prečnika kao element. Ovo će smanjiti vreme kuvanja.
- Posuđe koje je napravljeno od čelika, emajliranog čelika, livenog gvožđa i nerđajućeg čelika (ako je odgovarajuće obeleženo od strane proizvođača) će dati najbolje rezultate.
- Posuđe čije je dno napravljeno od emajliranog čelika ili aluminijuma ili bakra može da izazove metalne naslage na ploči. Ako se ostavi, ovo teško može da se ukloni. Očistite ploču nakon svake upotrebe.
- Posuđe je odgovarajuće za indukciju ako se magnet zakači na dnu posuđa.
- Posuđe mora da se stavi na centar zone za kuvanje. Ako se nepravilno postavi, se prikazuje.
- Kada koristite određene tiganje, razna buka može da se čuje, to je zbog dizajna tiganja i ne utiče na učinak ili bezbednost ploče.

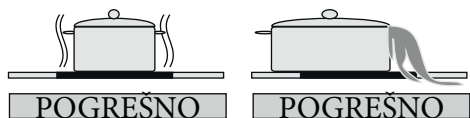
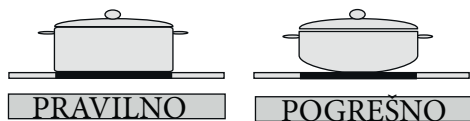

Čuvanje energije

- Indukcijske zone kuvanja se automatski adaptiraju na veličinu donjeg dela posuđa do određenog ograničenja. Međutim, magnetski deo dna posuđa mora da ima minimalni prečnik u zavisnosti od veličine zone kuvanja.
- Stavite posuđe na zonu za kuvanje pre nego što se uključi. Ako se uključi pre nego što se stavi posuđe, zona za kuvanje neće raditi i pokazaće se kontrolni prikaz.
- Koristite poklopac da biste smanjili vreme kuvanja.
- Kada tečnost ključa, smanjite podešavanje temperature.
- Smanjite količinu tečnosti ili masnoće kako biste smanjili vreme kuvanja.
- Izaberite odgovarajuće podešavanje temperature za dodatke kuvanju.

Primeri dodataka kuvanja

Informacije koje su date u sledećoj tabeli su samo zarad vođenja.

Podešavanja	Koristite za
0	Element isključen
1 - 3	Delikatno upozorenje
4 - 5	Nežno krčkanje, sporo upozorenje
6 - 7	Podgrevanje i brzo krčkanje
8	Ključanje, vrenje i penušanje
9	Maksimalna toplota
P	Funkcija porasta

Saveti za čišćenje

- Ne koristite abrazivne podloge, korozivne čistače, aerosol čistače ili oštre objekte da biste očistili površinu ploče.
- Da biste uklonili izgorelu hranu, utopite je u mokru krpu i tečnost za pranje.
- Možete da koristite strugač za čišćenje hrane ili ostataka. Hrana koja se lepi mora odmah da se očisti kada se prospe, pre nego što se staklo ohladi.
- Postarajte se da ne ogrebete lepljivi silikon koji je postavljen na krajevima stakla dok koristite strugač.
- Strugač ima brijač pa se zato mora čuvati van domašaja dece.
- Koristite specijalan keramički čistač za ploču na ploči dok je još topla na dodir. Isperite i obrišite čistom krpom ili papirnim ubrusom.

INSTALIRANJE UREĐAJA

UPOZORENJE:

Električno povezivanje ove ploče treba da se izvrši od strane kvalifikovanog električara, u skladu sa instrukcijama u ovom vodiču i u skladu sa trenutnim propisima. U slučaju bilo kakve štete koja se pojavi usled nepravilnog povezivanja ili instalacije, garancija neće važiti. Ovaj uređaj mora da se uzemlji.

Bezbednost instalacije

- Bila koja viseća površina treba da je najmanje 65 cm iznad ploče.
- Ventilatori za izvlačenje moraju da se postave u skladu sa instrukcijama proizvođača.
- Zid u kontaktu sa zadnjim delom ploče mora da bude napravljen od materijala otpornih na plamen.
- Dužina kabela za napajanje ne treba da pređe 2 metra.

Postavljanje ploče u radni deo

- Ploča može da se ubaci u bilo koji radni deo koji je otporan na toplotu do najmanje 90 °C.
- Napravite otvor sa dimenzijama prikazanim na slici ispod i na sledećoj strani.
- Ploča za indukciju može da se ugradi u 25 do 40 mm široke radne delove.

PRODUCT DIMENSION	W (mm)	D (mm)	H (mm)
	600	510	
	590	520	53

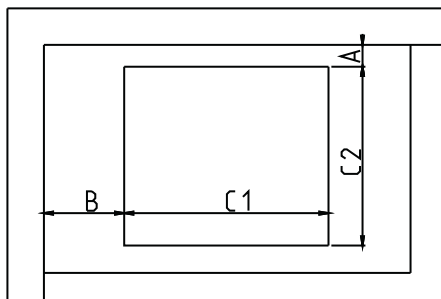
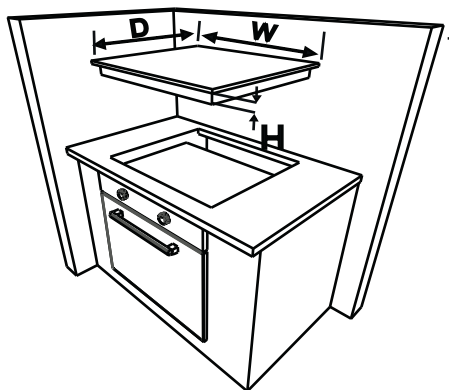

CUT OUT DIMENSION	C1 (mm)	C2 (mm)
	560	480

NEIGHBOUR HOOD WALLS	MIN A (mm)	MIN B (mm)
WOOD / CONCRETE OR CERAMIC TILED	50	50

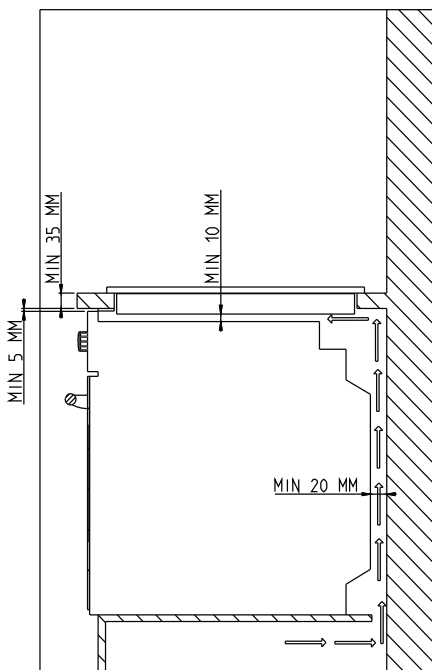

PRODUCT DIMENSION	W (mm)	D (mm)	H (mm)
	600	510	53
	590	520	53

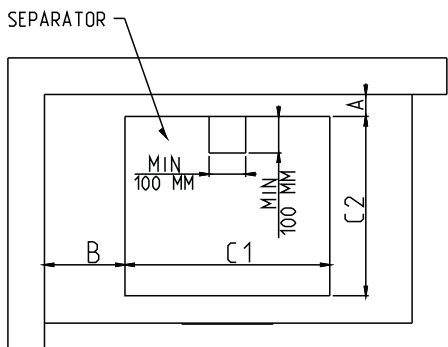
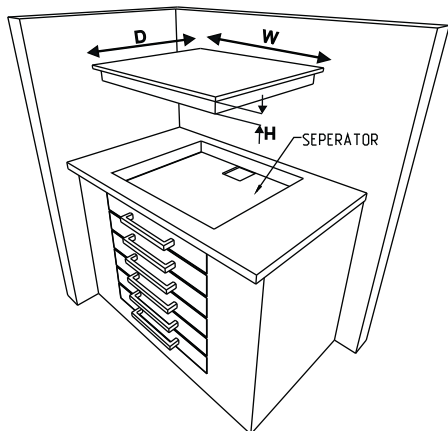

CUTOUT DIMENSION	C1 (mm)	C2 (mm)
	560	480

NEIGHBOUR HOOD WALLS	MIN A (mm)	MIN B (mm)
WOOD / CONCRETE OR CERAMIC TILED	50	50

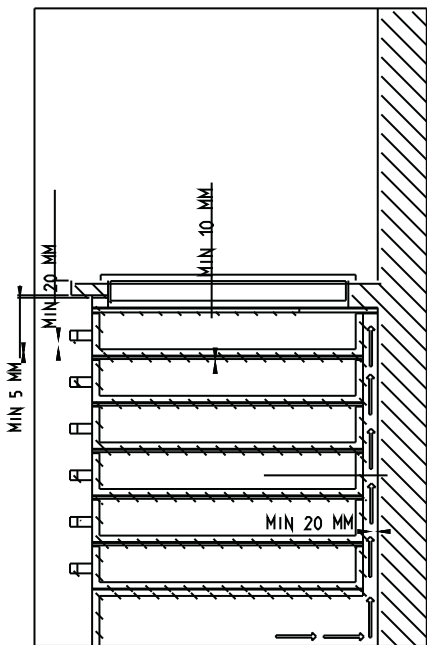

Nanesite jednostranu samolepljivu traku za zaptivanje koja je došla sa uređajem okolo niže ivice površine za kupovanje pored spoljnih ivica staklene keramičke table. Ne razvlačite ga.

· Zašrafite 4 držača za montiranje gornjeg dela na bočne zidove proizvoda.

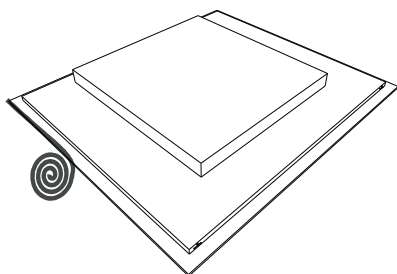
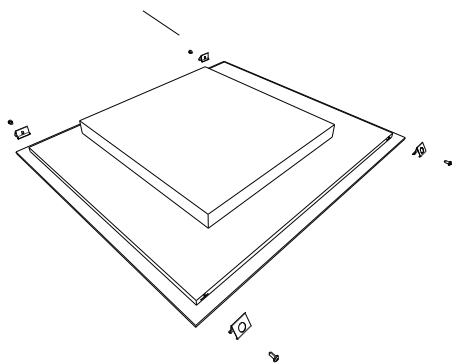

Držač za montiranje gornjeg dela

Uspostavljanje električnog povezivanja

Pre uspostavljanja povezivanja, proverite da li je:

Glavni napon isti kao onaj naveden na ploči za određivanje koja se nalazi na zadnjem delu ploče.

Kolo može da podrži težinu uređaja (pogledajte ploču za određivanje).

Dovod napajanja ima povezivanje uzemljenjem, koje poštuje zahteve

trenutnih regulativa i dobro radi.

Prekidač osiguranja mora da bude lako dohvatljiv kada se jednom ploča instalira.

Ako ne postoji pravilno kolo ploče i prekidač osigurača, moraju se instalirati od strane kvalifikovanog električara pre nego što se ploča poveže.

Odobreni odgovarajući kabl mora da se poveže sa Jedinice potrošnje (glavna kutija osigurača) i da se zaštiti svojim osiguračem od 50 ampera ili prekidačem mikro kola (MCB). Električar mora da dostavi prekidač za polove osigurača, koji prekida povezivanje sa obe linije (uživo) i neutralne provodnike sa kontakt odvojnica koji su najmanje 3,0 mm.

Prekidač osigurača treba da se postavi na zid kuhinje, iznad radnog dela i sa strane ploče, ne iznad nje, u skladu sa IEE propisima. Povežite prekidač osigurača na razvodnu kutiju koja treba da se nalazi na zidu oko 61 cm (24 inča) iznad nivoa poda i iza ploče. Kabl dovoda napajanja ploče zatim može da se poveže. Povežite jedan kraj razvodne kutije i povežite drugi kraj na kutiju za povezivanje napajanja ploče koja se nalazi na zadnjoj strani ploče. Uklonite poklopac kutije za povezivanje napajanja i instalirajte kabl, u skladu sa dijagramom za povezivanje.

Kabl za napajanje mora da se postavi podalje od direktnih izvora toplote. Ne treba da bude na temperaturi većoj od 50 °C temperature u sobi.

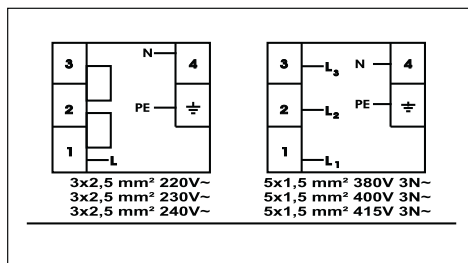



Za indukcionu ploču, kabl mora da bude H05VV-F 3X2,5 mm² 60227 IEC 53 ••. Pronaći ćete dijagram za povezivanje prikazan na zadnjem delu vašeg uređaja.



KODOVI GREŠKE

Ako postoji greška, kod greške će se prikazati na prikazima grejača.

E1: Ventilator za hlađenje je onemogućen, pozovite ovlašćene servisne agente.

E3: Dovodna voltaža je veća od određenih vrednosti, uključite ploču dodirujući , sačekajte dok se „H“ ne pojavi za sve zone, uključite ploču dodirujući  i nastavite

sa korišćenjem. Ako se ista greška ponovo pokaže, pozovite ovlašćene servisne agente.

E4: Dostavljena frekvencija je različita od određenih vrednosti, isključite ploču dodirujući , sačekajte dok „H“ ne nestane sa svih zona, uključite ploču dodirujući  i nastavite sa korišćenjem. Ako se ista greška ponovo pokaže, isključite i uključite ploču dodirujući  i nastavite da je koristite

Ako se ista greška još uvek prikazuje pozovite ovlašćene servisne agente.

E5: Unutrašnja temperatura ploče je previsoka, isključite ploču dodirujući  i pustite da se grejači ohlade.

E6: Greška komunikacije između kontrole dodirrom i grejača, pozovite ovlašćene

servisne agente.

E7: Senzor kalema temperature je onemogućen, pozovite ovlašćene servisne agente.

E8: Senzor hlađenja temperature je onemogućen, pozovite ovlašćene servisne agente.

E9: Greška u kalibraciji, pozovite ovlašćene servisne agente.

СОДРЖИНА:

Безбедносни упатства

Опис на апаратот.

Површина за готвење и контролен панел за грејачите

Работење на апаратот

Вклучување и исклучување на апаратот

Вклучување и исклучување на зоните за готвење

Паметно паузирање

Индикатор на преостаната топлина.

Функција за безбедносно исклучување

Заштита на деца

Функција за тајмер

Звучен сигнал

Функција за зголемување на моќта

Практични совети

Инсталација на апаратот

Безбедност при инсталацијата

Монтирање на плочата во површина за готвење

Вршење на електрично поврзување

Дијаграм за електрично поврзување

БЕЗБЕДНОСНИ ПРЕДУ- ПРЕДУВАЊА

ВНИМАТЕЛНО И ЦЕЛОСНО ПРОЧИТАЈТЕ ГО ОВА УПАТСТВО ПРЕД ДА ГО КОРИСТИТЕ АПАРАТОТ И ЧУВАЈТЕ ГО НА ПРАКТИЧНО МЕСТО ЗА ДА СЕ ПОСОВЕТУВАТЕ КОГА Е ТОА ПОТРЕБНО.

ОВА УПАТСТВО Е ПОДГОТВЕНО ЗА ПОВЕЌЕ ОД ЕДЕН ЗАЕДНИЧКИ МОДЕЛ. ВАШИОТ АПАРАТ МОЖЕ ДА ГИ НЕМА НЕКОИ ОД КАРАКТЕРИСТИКИТЕ КОИ СЕ ОБЈАСНЕТИ ВО УПАТСТВОТО. ОБРНЕТЕ ВНИМАНИЕ НА ИЗРАЗИТЕ КОИ СОДРЖАТ БРОЈКИ, ДОДЕКА ГО ЧИТАТЕ УПАТСТВОТО ЗА РАБОТЕЊЕ.

Општи безбедносни предупредувања

- Овој апарат може да се користи од деца на возраст од 8 години па нагоре, како и од лица со намалени физички, сетилни или умствени способности или со недостаток на искуство и знаење, ако се под надзор или се обучени како да го користат апаратот на безбеден начин и ги разбираат вклучени-

те ризици. Децата не смеат да си играат со апаратот. Чистењето и одржувањето не смеат да го прават деца без надзор.

- **ПРЕДУПРЕДУВАЊЕ:** Апаратот и неговите достапни делови се загреваат за време на употребата. Треба да се внимава да не се допрат грејачите. Децата помали од 8 години треба да се држат настрана освен ако не се под постојан надзор.

- **ПРЕДУПРЕДУВАЊЕ:** Готвењето без надзор на плочата со маст или масло може да биде опасно и може да заврши со пожар. НИКОГАШ не се обидувајте да го гаснете огнот со вода, туку исклучете го апаратот и потоа покријте го пламе-

нот, на пример, со капак или ќебе.

- П Р Е Д У П Р Е Д У - В А Њ Е: Опасност од пожар: не чувајте предмети на површините за готвење.
- П Р Е Д У П Р Е Д У - В А Њ Е: Ако површината е напукната, исклучете го апаратот за да се избегне можноста од струен удар.
- Кај индукциските плочи, метални предмети како што се ножеви, виљушки, лажици и капаци не треба да се ставаат на површината на плочата бидејќи може да се вжештат.
- Кај индукциските плочи, по употребата, исклучете го грејачот на плочата преку контролното копче и не се потпирајте на детекторот

за тави.

- За плочите кои вклучуваат капак, треба да се отстрани секако истекување од капакот пред тој да се отвори. Исто така, површината на плочата треба да се излади пред да се затвори капакот.
- Апаратот не е наменет за да се управува со помош на надворешен тајмер или посебен систем со далечинско управување.
- Не користете груби абразивни средства или остри метални стругалки за чистење на стаклената врата на рерната и останатата површина бидејќи тие може да ја изгребат површината, што може да резултира со кршење на стаклото

или оштетување на површината.

• **Не користете средства на пареа за чистење на апаратот.**

- Вашиот апарат е произведен во согласност со сите важечки локални и меѓународни стандарди и прописи.
- Одржувањето и поправката мора да се направат само од страна на овластени сервисери. Инсталацијата и поправката кои се извршени од неовластени мајстори може да ви го загрозат животот. Опасно е да се преправуваат или модификуваат спецификациите на апаратот на било каков начин.
- Пред инсталацијата, осигурајте се дека локалните услови за дистрибуција (природата на гасот и гасниот притисок или волтажата и фреквенцијата на електричната енергија) и барањата на апаратот се компатибилни. Барањата за овој апарат се наведени на етикетата.
- **ВНИМАНИЕ:** Овој апарат е дизајниран само за готвење храна и е наменет само за внатрешна употреба во домаќинството и не треба да се користи за друга намена или за било каква друга примена, како што е употребата вон домот или во комерцијална средина или за затоплување на соби.
- Преземени се сите можни заш-

титни мерки за да се осигура вашата безбедност. Бидејќи стаклото може да се скрши, треба да бидете внимателни при чистењето за да се избегне гребење. Избегнувајте удирање или тропање на стаклото со додатоци.

- Осигурајте се дека кабелот за напојување со струја не е заглавен во текот на инсталацијата. Ако кабелот за напојување со струја е оштетен, мора да биде заменет од страна на производителот, неговиот сервисер или други квалификувани лица за да се спречи опасност.

Предупредувања за инсталацијата

- Не ракувајте со апаратот пред да биде целосно инсталиран.
- Апаратот мора да биде инсталиран од страна на овластен мајстор и пуштен во употреба. Производителот не е одговорен за било каква штета која може да биде предизвикана од неисправно поставување и инсталација од страна на неовластени лица.
- Кога ќе го отпакувате апаратот, осигурајте се дека не е оштетен за време на транспортот. Во случај на некаков дефект, не го користете апаратот и веднаш контактирајте го квалификуваниот сервисер. Бидејќи материјалите кои се користат за пакување (најлон, хефталици, стиропор...итн.) може да предизвикаат штетни влијанија кај

децата, истите треба веднаш да се соберат и да се отстранат.

- Заштитете го апаратот од атмосферските влијанија. Не го изложувајте на влијанија како што се сонце, дожд, снег итн.
- Материјалите кои го опкружуваат апаратот (витрината) мора да бидат способни да издржат температура од минимум 100°C. Температурата на долната површина на плочата може да се зголеми за време на работењето. Затоа, мора да се инсталира табла под производот.

• **За време на употребата**

- Не ставајте запаливи или експлозивни материјали, во или близу апаратот додека тој работи.
- Не го оставајте шпоретот додека готвите со цврсти или течни масла. Можат да се запалат во случај на прекумерно загревање. Никогаш не турувајте вода на пламењата кои се предизвикани од масло. Покријте ги тенџерето или тавата за пржење со соодветниот капак, со цел да се задуши пламенот кој се појавил во овој случај и исклучете го шпоретот.
- Секогаш позиционирајте ги тавите над центарот на зоната за готвење и свртете ги рачките во безбедна позиција за да не можат да бидат турнати или дофатени.
- Ако нема да го користите апаратот подолг период, исклучете го од струја. Главното копче нека

биде исклучено. Исто така, кога не го користите апаратот, нека биде исклучен вентилот за гас.

- Осигурајте се дека копчињата за регулирање на апаратот се секогаш во позиција „0“ (стоп) кога тој не се користи.

За време на чистењето и одржувањето

- Секогаш исклучувајте го апаратот пред операции како што се чистење и одржување. Можете да го направите тоа откако ќе го исклучите апаратот или откако ќе ги исклучите главните копчиња.
- Не ги отстранувајте копчињата за регулирање за да го исчистите контролниот панел.
- **ЗА ДА СЕ ЗАДРЖИ ЕФИКАСНОСТА И БЕЗБЕДНОСТА НА ВАШИОТ АПАРАТ, ВИ ПРЕПОРАЧУВАМЕ СЕКОГАШ ДА КОРИСТИТЕ ОРИГИНАЛНИ РЕЗЕРВНИ ДЕЛОВИ И ДА ГИ ПОВИКАТЕ САМО НАШИТЕ ОВЛАСТЕНИ СЕРВИСЕРИ ВО СЛУЧАЈ НА ПОТРЕБА.**

ОПИС НА ПЛОЧАТА

Почитувани корисници,

Прочитајте ги упатствата во овој водич пред да ја користите плочата и чувајте ги за идна употреба.

Површина за готвење за 4 грејачи:

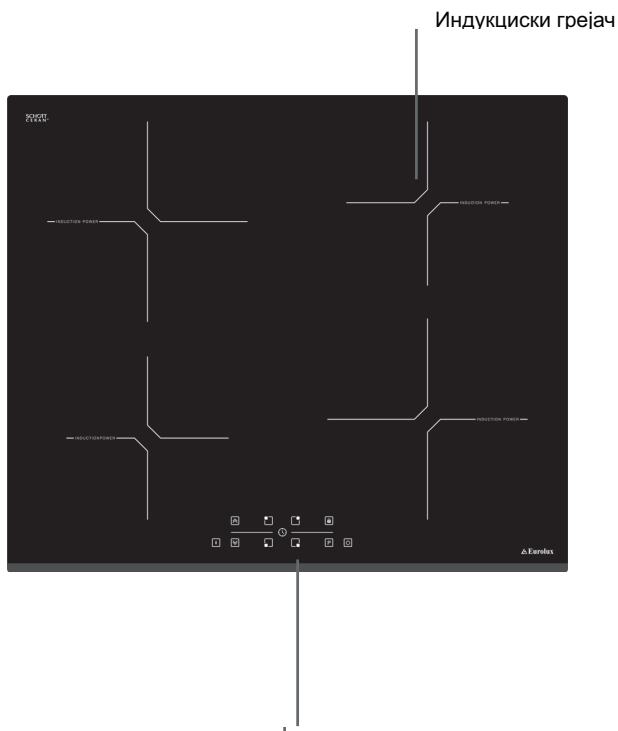

Забелешка: Изгледот на вашата плоча може да биде различен од моделот кој е прикажан погоре поради нејзината конфигурација.

Контролен панел за 4 грејачи:

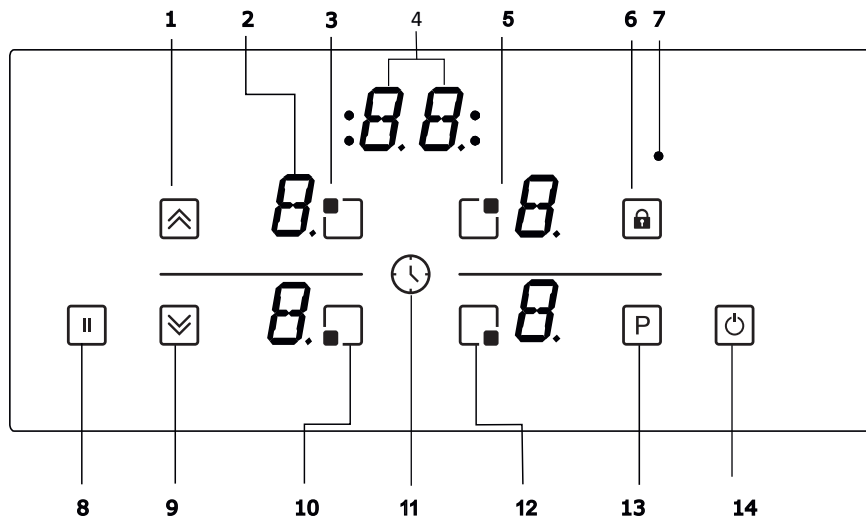

1- Зголемување на поставката за топлина/тајмер

2- Екран на грејач

3- Избор на горен лев грејач

4- Екран на тајмер

5- Избор на горен десен грејач

6- Копче за заклучување

7- Индикатор на копчето за заклучување

8- Паметно паузирање

9- Намалување на поставката за топлина/тајмер

10- Избор на долен лев грејач

11- Тајмер

12- Избор на долен десен грејач

13- Зголемување на моќта

14- Вклучено/Исклучено

РАБОТЕЊЕ НА АПАРАТОТ

Користете ги индукциските зони за готвење со соодветни садови.



Откако ќе се примени мрежниот напон, сите екрани се вклучуваат на кратко. Кога ова време ќе заврши, плочата се наоѓа во режим на мирување и е подготвена за работење.

Плочата е контролирана од електронски сензори кои работат со допирање на соодветните сензори. Секое активирање на сензорите е проследено со звучен сигнал (свонче).

Вклучување на апаратот:

Вклучете ја плочата со допирање на копчето ВКЛУЧЕНО/ИСКЛУЧЕНО  . Сите екрани на грејачите покажуваат статично „0“, а точките во долниот десен дел трепкаат. (Ако не се избере ниту една зона за готвење во рок од 20 секунди, плочата автоматски ќе се исклучи).

Исклучување на апаратот:

Исклучете ја плочата кога сакате со допирање на  . Копчето ВКЛУЧЕНО/ИСКЛУЧЕНО  секогаш има предност кај функцијата за исклучување.





Вклучување на зоните за готвење:

Допрете го копчето за избор на грејач на којшто сакате да готвите. Има статички показател во вид на точка на екранот на избраниот грејач, а точката што трепка на сите други екрани се гасне.

Изберете ја температурната поставка со помош на копчето за зголемување на поставката за топлина  или копчето за намалување на

поставката за топлина  . Сега грејачот е подготвен за да се готви на него. За најбрзо време на вриење, изберете го посакуваното ниво за готвење, а потоа допрете на копчето P за да се активира функцијата за зголемување на моќта.

Исклучување на зоните за готвење:

Изберете го грејачот што сакате да го исклучите со притискање на соодветното копче за зголемување на поставката за топлина  . Со користење на копчето  , намалете ја температурата на „0“. (Исто така, со истовремено користење на копчињата  и  температурата се намалува на „0“). Ако зоната за готвење е жешка, ќе се прикаже „H“ наместо „0“.

Исклучување на сите зони за готвење:

За да ги исклучите сите зони за готвење наеднаш, допрете го копчето  . Во режимот на мирување, се појавува „H“ на сите зони за готвење што се жешки.

Индикатор на преостаната топлина:

Индикаторот на преостаната топлина укажува на тоа дека стакло-керамиката има опасна температура на допир во обемот на зоната за готвење.

По исклучувањето на зоната за готвење, соодветниот екран покажува „H“ сè додека температурата на назначената зона за готвење не се најде во некритично ниво.



Функција за безбедно исклучување:

Секоја зона за готвење ќе се исклучи по дефинирано максимално време на работење, ако не се промени поставката за топлина. Секоја промена на зоната за готвење го враќа максималното време на работење на почетната вредност од ограничувањето на времето на работење. Максималното време на работење зависи од избраното ниво на температурата.

Почекајте додека не се изгуби „F“ за сите зони, вклучете ја плочата со допирање на  и продолжете да ја користите.



Поставка за топлина	Безбедно исклучување по
1 - 2	6 часа
3 - 4	5 часа
5	4 часа
6 - 9	1,5 часа

Заштита на деца:

По вклучувањето на контролата, функцијата за заштита на деца може да се активира. За да се активира заштитата на деца, истовремено ракувајте со предното копче за зголемување на поставката за топлина  и копчето за намалување на поставката за топлина , а потоа повторно ракувајте со копчето за зголемување на поставката за топлина . „L“ што значи ЗАКЛУЧЕНО, ќе се појави кај сите екрани на грејачите, а контролата нема да може да се промени. (Ако зоната за готвење е во жешка состојба, „L“ и „H“ ќе се прикажуваат наизменично).

Плочата ќе остане во заклучена

позиција додека не се отклучи, дури и ако контролата била исклучена, па вклучена.

За да ја деактивирате заштитата на деца, прво вклучете ја плочата. Истовремено ракувајте со предното копче за зголемување на поставката за топлина  и копчето за намалување на поставката за топлина , а потоа повторно ракувајте со копчето за намалување на поставката за топлина . „L“ ќе исчезне од екранот, а плочата ќе биде исклучена.

Копче за заклучување



Функционалноста за заклучување служи за блокирање и го става апаратот во безбеден режим за време на работењето. Менувањето на функциите на допир, како на пример покачувањето на поставувањето на топлината и други, нема да бидат можни. Можно е само да се исклучи апаратот.

Функцијата за заклучување е активна, ако копчето за заклучување  е притиснато барем 2 секунди. Оваа операција е потврдена со звучен сигнал. По успешната операција од повеќе од 2 секунди, индикаторот на копчето за заклучување трепка и грејачот се заклучува.

Функција за тајмер:



Функцијата за тајмер се остварува во две верзии:

Тајмер со аларм (1..99 мин.):

Тајмерот со аларм може да се управува ако зоните за готвење се исклучени. Екранот на тајмерот покажува „00“ со точка што трепка. Допрете го копчето за поставување на тајмерот  за да се зголеми времето или допрете на  за да се намали времето. Опсегот за прила-

годување е помеѓу 0 и 99 минути. Ако нема никакво работење во рок од 10 секунди, ќе биде поставен тајмерот со аларм, а точката што трепка ќе исчезне. Откако ќе се постави тајмерот, времето истекува според прилагодувањето.

Кога ќе истече времето, се огласува сигнал, а екранот на тајмерот трепка. Звучниот сигнал автоматски ќе запре по 30 секунди и/или со управување на било кое копче.

Тајмерот со аларм може да се промени или исклучи во било кое време со управување на копчето за зголемување на тајмерот  и/или копчето за намалување на тајмерот . Со исклучување на плочата допирајќи на  во било кое време, исто така ќе се исклучи и тајмерот со аларм.

Тајмер на зоната за готвење (1..99 мин.):

Кога плочата е вклучена, може да се програмира независен тајмер за секоја зона за готвење.

Изберете зона за готвење, потоа изберете ја поставката за температура и, на крај, активирајте го копчето за поставување на тајмер , тајмерот може да се програмира како функција за исклучување на зоната за готвење. Околу тајмерот се распоредуваат 4 LED сијалички. Тие покажуваат за која зона за готвење е активиран тајмерот.

10 секунди по последната операција, екранот на тајмерот се менува во тајмерот кој ќе истече следен (во случај на програмирање на повеќе од 1 зона за готвење).

Кога тајмерот ќе престане, се огласува сигнал и екранот на тајмерот статично покажува „00“, LED сијаличката на тајмерот за назначената зона за готвење трепка. Програмираната зона за готвење ќе се исклучи и ќе се прикаже „Н“ ако зоната за готвење е жешка.

Звучниот сигнал и трепкањето на LED сијаличката на тајмерот автоматски ќе запрат по 30 секунди и/или со управување на било кое копче.

Звучен сигнал:

Додека работи плочата, следниве активности ќе бидат означени со звучен сигнал: Нормално активирање на копче со краток звучен сигнал. Постојано работење на копчињата во текот на подолг временски период (10 секунди) со подолг, повремен звучен сигнал.

Функција за зголемување на моќта:

Мора да се избере зона за готвење, нивото за готвење да се намести на „посакувано ниво за готвење“ и мора повторно да се притисне копчето P (Зголемување на моќта).

Функцијата за зголемување на моќта може да се активира ако модулот за индукција ја прифаќа поставката на оваа зона за готвење. Ако функцијата за зголемување на моќта е активна, „P“ ќе се прикаже на соодветниот екран.

Со активирање на засилувачот може да се надмине максималната јачина, а ќе се активира интегрирано управување со јачината.

Потребното намалување на јачината се покажува со трепкање на соодветниот екран на зоната за готвење. Трепкањето е активно околу 3

секунди и дозволува дополнителни приспособувања на поставките пред намалувањето на јачината.

Паметно паузирање

Паметното паузирање, кога ќе се активира, ја намалува јачината на сите рингли кои биле вклучени.

Ако потоа го деактивирате паметното паузирање, грејачите автоматски ќе се вратат на претходното ниво.

Ако паметното паузирање не се деактивира, плочата за готвење ќе се исклучи по 30 минути.

Паметно паузирање

Паметното паузирање, кога ќе се активира, ја намалува јачината на сите рингли кои биле вклучени.

Ако потоа го деактивирате паметното паузирање, грејачите автоматски ќе се вратат на претходното ниво.

Ако паметното паузирање не се деактивира, плочата за готвење ќе се исклучи по 30 минути.

Допрете на () за да се активира паметното паузирање. Јачината за активираниот грејач(и) ќе се намали на ниво 1 и ќе се појави „II“ на сите екрани.

Повторно допрете на () за да се деактивира паметното паузирање. „II“ ќе исчезне, а грејачите сега ќе работат на претходно наместеното ниво.

ПРАКТИЧНИ СОВЕТИ

Садови

· Користете садови со дебело, рамно и мазно дно што имаат ист дијаметар како и ринглата. Ова ќе помогне да се намали времето потребно за готвење.

· Садовите изработени од челик, емајлиран челик, лиено железо и

нерѓосувачки челик (ако се соодветно означени од страна на производителот) ќе дадат најдобри резултати.

· Садовите со дна изработени од емајлиран челик, алуминиум или бакар можат да предизвикаат метални остатоци да останат на плочата. Ако останат, тешко се отстрануваат. Чистете ја плочата после секоја употреба.

· Садовите се погодни за индукција ако се лепи магнет на дното на садот.

· Садовите мора да бидат поставени централно на зоната за готвење. Ако не се правилно поставени, тоа се прикажува.

· Кога користите одредени тави, може да добиете различни звуци од тавите, што се должи на дизајнот на тавите и не влијае на ефикасноста или безбедноста на плочата.

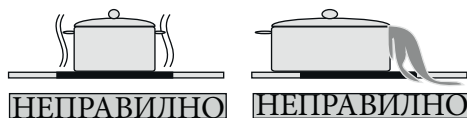
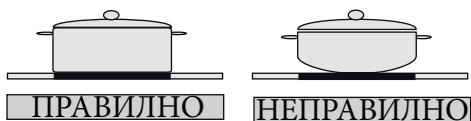

Заштеда на енергија

· Индукциските зони за готвење автоматски се приспособуваат на големината на дното на садот до одредена граница. Меѓутоа, магнетизираниот дел од дното на садот мора да има минимален дијаметар

во зависност од големината на зоната за готвење.

- Ставете го садот на зоната за готвење пред таа да се вклучи. Ако е вклучена пред да ставите било каков сад, зоната за готвење нема да работи и ќе се прикаже екранот со контроли.
- Користете капак за да се намали времето потребно за готвење.
- Кога течноста ќе почне да врие, намалете ја поставката за температура.
- Минимизирајте го количеството на течности или масти за да се намали времето потребно за готвење.
- Изберете ја соодветната температурна поставка за примените во готвењето.

Примери на примени во готвењето

Информациите дадени во следнава табела се само ориентациони.

Поставки	Се користат за
0	Исклучен грејач
1 - 3	Слабо загревање
4 - 5	Благо крчкање, бавно загревање
6 - 7	Подгревање и посилно крчкање
8	Вриење, потпржување и карамелизирање до крцкава форма
9	Максимална топлина
P	Функција за зголемување на моќта

Совети за чистење

- Не користете абразивни сунѓери, корозивни средства за чистење, аеросолни средства за чистење или остри предмети за да ги чистите површините на плочата.
- За да отстраните изгорена храна, натопете ја со влажна крпа и течно средство за миење.
- Може да користите стругалка за чистење храна или остатоци. Лепливата храна мора да се исчисти веднаш откако ќе се истури, пред стаклото да се излади.
- Внимавајте да не го изгребете силиконскиот лепак ставен на работите на стаклото додека користите стругалка.
- Стругалката има жилет, па затоа мора да се чува подалеку од деца.
- Користете посебно средство за чистење на керамички плочи врз плочата додека таа е топла на допир. Исплакнете и исушете со чиста крпа или хартија.

ИНСТАЛАЦИЈА НА АПАРАТОТ ПРЕДУПРЕДУВАЊЕ:

Електричното поврзување на оваа плоча треба да се изврши од страна на квалификуван електричар, во согласност со инструкциите од овој водич и во согласност со постојните прописи. Во случај на било каква штета која се јавува како резултат на неправилно поврзување или инсталација, гаранцијата нема да важи. Овој апарат мора да биде заземјен.

Безбедност при инсталацијата

· Секоја надвиснатата површина треба да биде најмалку 65 см над плочата.

· Аспираторите мора да бидат вградени во согласност со упатствата на производителот.

· Сидот што е во контакт со задниот дел на плочата мора да биде изработен од огноотпорен материјал.

· Должината на кабелот за напојување не треба да надминува 2 метри.

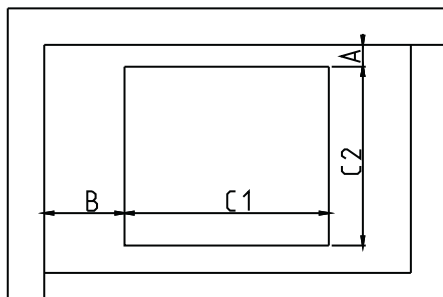

CUT OUT DIMENSION	C1 (mm)	C2 (mm)
	560	480

NEIGHBOUR HOOD WALLS	MIN A (mm)	MIN B (mm)
WOOD / CONCRETE OR CERAMIC TILED	50	50

Монтирање на плочата во работна површина

· Плочата може да се вметне во било која површина за готвење под услов да е отпорна на топлина до најмалку 90°C.

· Направете отвор со димензиите што се прикажани на сликата подолу и на следната страница.

· Индукциската плоча може да се вгради во површини за готвење со дебелина од 25 до 40 мм.

PRODUCT DIMENSION	W (mm)	D (mm)	H (mm)
	600	510	53

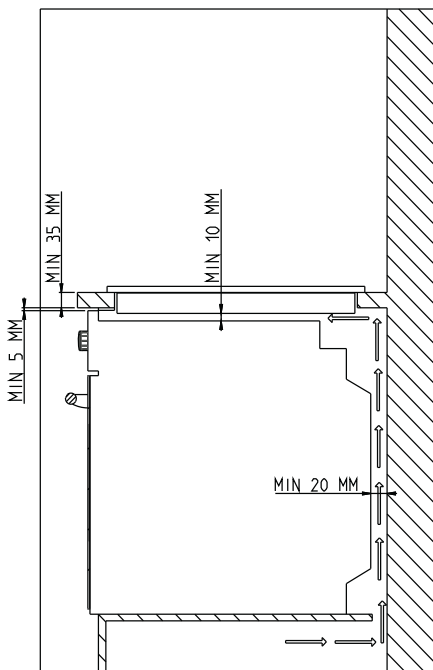
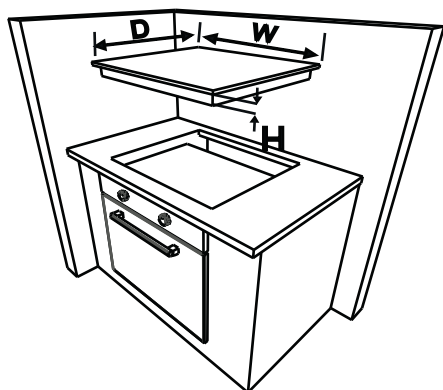

PRODUCT DIMENSION	W (mm)	D (mm)	H (mm)
	600	510	53

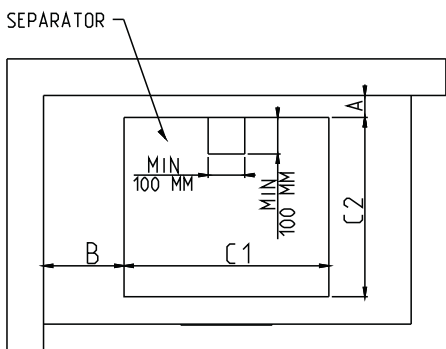
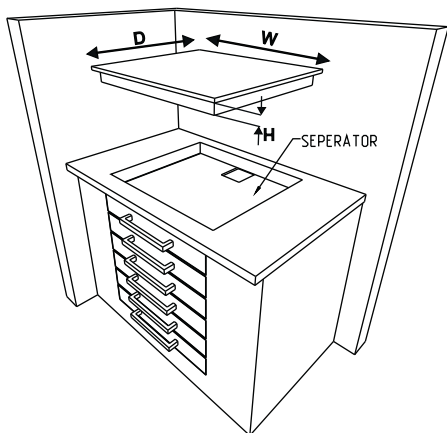

CUTOUT DIMENSION	C1 (mm)	C2 (mm)
	560	480

NEIGHBOUR HOOD WALLS	MIN A (mm)	MIN B (mm)
WOOD / CONCRETE OR CERAMIC TILED	50	50

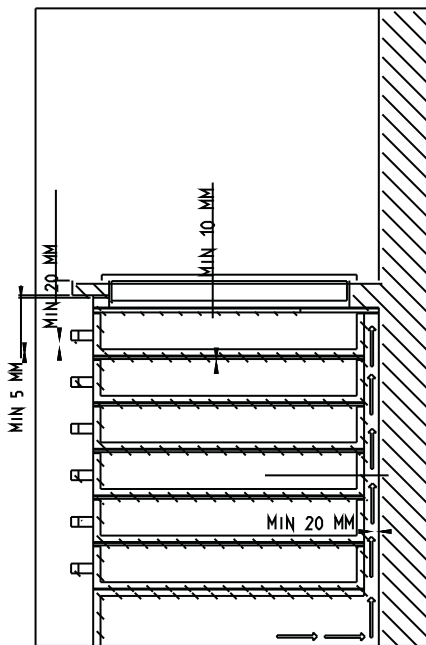

Нанесете ја доставената еднострана самолеплива лента за дихтување околу долниот стаклен раб на површината за готвење и по надворешниот раб на стаклената керамичка плоча. Не ја растегнувајте.

· Зашрафете ги 4-те држачи за монтирање од површината за готвење на страничните сидови на производот.

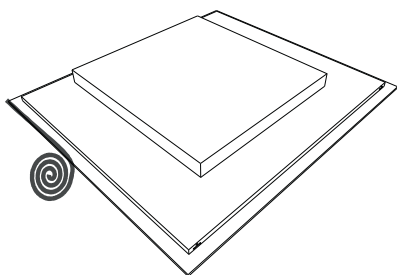
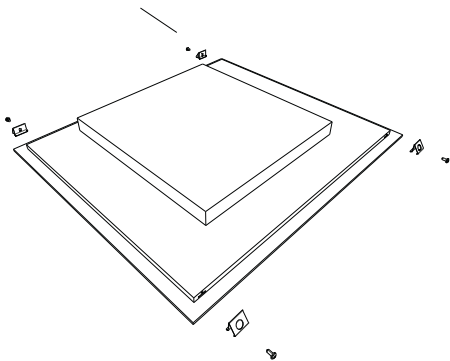

Држач за монтирање од површината за готвење

Вршење на електрично поврзување

Пред да извршите поврзување, проверете дали:

Мрежниот напон е ист како оној што е цитиран на плочката со технички спецификации која се наоѓа во задниот дел на плочата за готвење. Струјното коло може да го поддржи оптоварувањето на апаратот (види на плочката со технички спецификации). Напојувањето има заземјување, што е во согласност со одредбите на постојните прописи и е во добра

работна состојба.

Осигураниот прекинувач е лесно достапен штом ќе се инсталира плочата.

Ако нема наменско коло за плочата и осигуран прекинувач, тие мора да бидат инсталирани од страна на квалификуван електричар пред да се поврзе плочата.

Мора да биде поврзан соодветен одобрен кабел од разводната табла (главна кутија со осигурувачи) и да биде заштитен со свој 50 амперски осигурувач или микро прекинувач за струјно коло (МСВ). Електричарот мора да обезбеди осигуран мултиполарен прекинувач што ќе ги исклучува и фазните (под напон) и неутралните спроводници со отвор помеѓу контактите од најмалку 3,0 мм.

Осигураниот прекинувач треба да биде монтиран на кујнскиот сид, над работната површина и странично од плочата, не над неа, во согласност со прописите IEE. Поврзете го осигураниот прекинувач со разводна кутија што треба да биде монтирана на сидот околу 61 см (24 инчи) над подот и зад плочата. Потоа, ќе може да се поврзе кабелот за напојување на плочата. Поврзете го едниот крај со разводната кутија, а другиот поврзете го со електричната кутија на плочата што се наоѓа во задниот дел на плочата. Отстранете го капакот на електричната кутија и наместете го кабелот во согласност со дијаграмот за поврзување.

Кабелот за напојување мора да биде поставен далеку од директни извори на топлина. Не треба да се чува на место со пораст на температурите повеќе од 50°C над собната температура.

Овој апарат е во согласност со следните директиви на ЕУ:

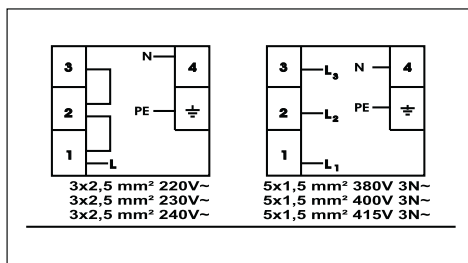

За индукциската плоча, кабелот мора да биде H05VV-F 3X2,5 mm² / 60227 IEC 53. Ке го најдете дијаграмот за поврзување прикажан на долниот дел од апаратот.

КОДОВИ НА ГРЕШКА

Ако има грешка, ќе се прикаже код на грешка кај екраните на грејачите.

E1 : Вентилаторот за ладење е онеспособен, повикајте ги овластените сервисери.

E3 : Напонот на напојувањето е над оценетите вредности, исклучете ја плочата со допирање на , почекајте додека не исчезне „Н“ за сите зони, вклучете ја плочата со допирање на и продолжете да ја користите. Ако повторно се појави истата грешка, повикајте ги овластените сервисери.

E4 : Фреквенцијата на напојувањето е различна од оценетите вредности, исклучете ја плочата со допирање на , почекајте додека не исчезне „Н“ за сите зони, вклучете ја плочата со допирање на и продолжете да ја користите. Ако повторно се појави истата грешка, исклучете/вклучете во струја, вклучете ја плочата

со допирање на и продолжете да ја користите. Ако сè уште се појавува истата грешка, повикајте ги овластените сервисери.

E5 : Внатрешната температура на плочата е премногу висока, исклучете ја плочата со допирање на и дозволете да се изладат грејачите.

E6 : Грешка при воспоставување врска помеѓу контролата на допир и грејачот, повикајте ги овластените сервисери.

E7 : Сензорот за температура на калемот е онеспособен, повикајте ги овластените сервисери.

E8: Сензорот за температура на ладилникот е онеспособен, повикајте ги овластените сервисери.

E9 : Грешка при калибрација, повикајте ги овластените сервисери.

PËRMBAJTJA:

Vërejtje për masa të sigurisë
Përshkrimi pajisjes
Sipërfaqja për zierje dhe paneli i kontrollit të nxemshit
Përdorimi i pajisjes
Kyqja dhe çkyqja e pajisjes
Kyqja dhe çkyqja e zonës për zierjes
Pauza e zgjuar
Indikator për prezencë të nxehtësisë
Funkcioni për çkyqje sigurie
Mbyllja për fëmijë
Funkcioni i kohëmatësit
Sinjali me zë
Funkcioni i rritjes
Paralajmërimi dhe këshilla
Instalimi pajisjes
Siguria gjatë instalimit
Vendosja e pllakës në sipërfaqën e punës
Lidhja me energji elektrike
Diagrami i lidhjes elektrike

VËREJTJE PËR MASA TË SIGURISË

PARA PËRDORIMIT TË PAJISJES SË JUAJ LEXONI ME KUJDES UDHËZIMET E DHËNA NË KËTË UDHËZUES, DHE PËRKONSULTIME TË MËVONSHME RUAJENI ATE NË NJË VEND TË SIGURT.

UDHËZUESI ËSHTË I PËRGATITUR PËR MË SHUMË MODELE TË PËRBASHKËTA, ANDAJ PAJISJA E JUAJ MUND TË MOS E KETË NDONJË NGA KARAKTERISTIKAT TË CILAT JANË SHPJEGUAR NË KËTË UDHËZUES.

GJATË LEXIMIT, JU LUTEMI TI KUSHTONI RËNDËSI PARAQITJEVE NË SHIFRA.

Këshilla të përgjithshme për siguri

- Kjo pajisje mund të përdoret nga fëmijët e moshës mbi 8 vjet dhe persona me aftësi të kufizuara fizike, ndjesore, mendore apo me mungesë të përvojës dhe njohurive, në qoftë se ata kanë mbikëqyrje të vazhdueshme ose vazhdimisht udhëzohen për përdorim të sigurtë të pajisjes nga

personat madhor, dhe i kuptojnë rreziqet ekzistuese eventuale. Fëmijët nuk duhet të luajnë me pajisje. Pa mbikëqyrje, pastrimi dhe mirëmbajtja nuk duhet të bëhet nga fëmijët.

- **KUJDES:** Gjatë përdorimit pajisja dhe pjesët e saja nxehet. Kini kujdes, dhe shmanguni prekjes së elementeve të nxehura. Fëmijët me më pak se 8 vjet duhet të mbahen larg pajisjes, në të kundërtën duhet vazhdimisht të mbikëqyrën nga të rriturit.
- **KUJDES:** Përgatitja e ushqimit mbi pllakë duke përdorur vaj, margarin, tlyn mund të jetë e rezikshme. **ASNJËHERË** mos derdhni ujë mbi flakë, por menjëherë fikeni pajisjen, mbulojeni

- me kapak ose me plaf kundër zjarrit.
- KUJDES: Rrezik nga zjarri: mos ruani dhe mos vendosni gjëra në sipërfaqe për zierje-pjekje.
 - KUJDES: Nëse sipërfaqja e pllakës është plasaritur, për të ju shmangur mundësisë së goditjes elektrike fikeni pajisjen.
 - Për pllakameindukcion, veglat nga metali si, thikë, pirunë, lugë dhe kapakë nuk duhet vënë në sipërfaqe të pllakës sepse mund të nxehen.
 - Për pllaka me indukcion, pas përdorimit të pajisjes fikeni elementine pllakës përmes kontrollit për fikje, mos u mbështetni në detektor të tiganjit.
 - Për pllaka të cilat në vehte kanë kapak, para se të hapet duhet të pastohet mirë nga papastërtitë eventuale, si, vajra e të ngjajshme. Para se të mbyllet kapaku sipërfaqja e pllakës duhet të ftohet.
 - Pajisja nuk është prodhuar për tu vënë në punë me anë të kohëmatësit të jashtëm apo me anë të sistemit të veçantë telekomandues.
 - Për pastrim të pajisjes mos përdorni pastrues gërryes-abraziv ose skalper të mprehtë metalik, pasi ato mund të gërvishtin sipërfaqen, dhe mund të rezultojë në krisje të xhamit apo dëmtim të sipërfaqes.
 - Për pastrimin të pajisjes mos përdorni pastrues me avull.
 - Pajisja juaj është prodhuar në përputhje me të gjitha standardet dhe rregullat e aplikueshme vendore dhe ndërkombëtare.

- Mirëmbajtja dhe riparimet duhet të kryhen vetëm nga serviser-teknikë të autorizuar. Instalimi dhe riparimi i kryer nga personat serviser- teknikë të paautorizuar mund t'ju rrezikojë. Është e rrezikshme të ndryshoni apo modifikoni specifikimet e pajisjes në çfardo mënyrë.
- Para instalimit, sigurohuni që kushtet lokale të shpërndarjes (natyra dhe presioni i gazit ose tensioni i energjisë elektrike dhe frekuenca) dhe kërkesat e pajisjes të përputhen. Kërkesat për këtë pajisje janë të deklaruara në etiketë.
- KUJDES: Kjo pajisje është dizajnuar vetëm për përdorim të brendshëm shtëpiak për përgatitje të ushqimit dhe nuk duhet të përdoret për ndonjë qëllim tjetër, si, për përdorim joshhtëpiak, në një mjedis komercial apo për ngrohje ambienti.
- Me që xhami mund të thyhet, duhet të keni kujdes që gjatë pastrimit të ju shmangeni gërvishtjeve. Shmanguni goditjeve dhe trokitjeve mbi xham.
- Sigurohuni që kordoni furnizues gjatë instalimit nuk ka ngecur diku. Nëse kabloja furnizuese është e dëmtuar, për të parandaluar rrezikun ajo duhet të zëvendësohet-ndërrohet nga serviseri i autorizuar i prodhuesit, apo nga persona të kualifikuar.
- Të gjitha masat e mundshme të sigurisë janë ndërmarrë për sigurinë e juaj.

Këshilla për instalim

- Mos e përdorni pajisjen para se ajo të instalohet plotësisht.
- Pajisja duhet të instalohet dhe të vihet në përdorim nga teknikë të autorizuar.
- Prodhuesi nuk mban përgjegjësi për dëmet që mund të shkaktohen nga vendosja apo instalimi i gabuar i pajisjes nga personat e paautorizuar.
- Kur e ç'paketoni pajisjen,

sigurohuni që ajo nuk është dëmtuar gjatë transportit. Në rast të çfardo defekti mos e përdorni pajisjen dhe menjëherë kontaktoni agjentin e kualifikuar të servisimit.

- Duke qenë se materialet e përdorura për paketim (najloni, kapset, stiropori ... etj) mund të kenë efekte të dëmshme për fëmijë, ato duhet të mbliidhen dhe të hiqen menjëherë.
- Mbron pajisjen tuaj ndaj efekteve atmosferike. Mos e ekspozoni atë nën efekte të tilla, si, dielli, shiu, bora, breshëri etj .
- Materialet përreth pajisjes (dollapat) duhet të jenë në gjendje të përballojnë një nxitësi në temperaturë prej minimum 100 °C. Temperatura e sipërfaqës së poshtme e pllakës gjatë përdorimit mund të rritet, andaj pllaka duhet të instalohet mbi sipërfaqe të punës.

Gjatë përdorimit

- Mos vendosni materiale të ndezshme, në, ose në afërsi të pajisjes kur ajo është duke punuar.
- Derisa pjekni apo zieni ushqim me vajra, mos e lini pajisjen pa mbikëqyrje. Në kushte të nxehjes ekstreme ato mund të marrin zjarr. Asnjëherë mos derdhni ujë mbi flakë që është shkaktuar nga vaji. Mbuloni tiganin ose tenxherën dhe të ngajshme me kapakun e vet në mënyrë që të ndalni flakën që është shkaktuar në këtë rast, dhe fiken pajisjen.
- Gjithmonë vendoseni tiganin në qendër të zonës për zierje dhe dhe ktheni dorëzat në pozicion të sigurt në mënyrë që të mos dëmtohen apo të digjen.
- Në goftë se nuk do ta përdorni pajisjen për një kohë të gjatë, hiqeni nga priza. Fikeni ndërprerësin kryesor. Gjithashtu, kur nuk e përdorni pajisjen, mbylleni ventilin e gazit.
- Kur pajisja nuk përdoret butonat e

kontrollit të pajisjes duhet të jenë gjithmonë në pozicion „0“ (stop) pozicion kur pajisja nuk përdoret.

Gjatë pastrimit dhe mirëmbajtjes

- Para dhe gjatë pastrimit dhe mirëmbajtjes së pajisjes gjithmonë fikeni atë. Ju mund ta bëni këtë pas fikjes së pajisjes apo duke e shkyqur nga ndërprerësi kryesor.
- Mos i hiqni butonat e kontrollit për të pastruar panelin e kontrollit.
- PËR TA RUAJTUR EFIKASITETIN DHE SIGURINË E PAJISJES SUAJ, JU REKOMANDOJME QË GJITHMONË TË PËRDORNI PJESE REZERVË ORIGJINALE DHE NË RAST NEVOJE TË THIRNI VETËM AGJENTËT TANË TË AUTORIZUAR.

PËRSHKRIMI I PLLAKËS

I-e nderuar-a shfrytëzues-e

Ju lutemi që para përdorimit të pajisjes ti lexoni me kujdes udhëzimet e dhëna në këtë udhëzues, dhe për konsultime të mëvonshme ruajeni ate në një vend të sigurt.

Sipërfaqja e zierjes me 4 nxemëse:

Elementi nxemës me induktion

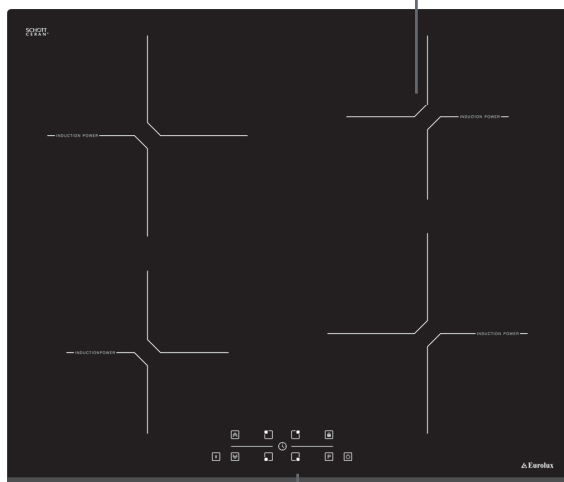

Paneli i kontrollit

VËREJTJE: Pamja e pllakës së juaj mund të jetë më ndryshe nga modeli i cili është treguar më lartë në foto.

Paneli i kontrollit për 4 nxemës:

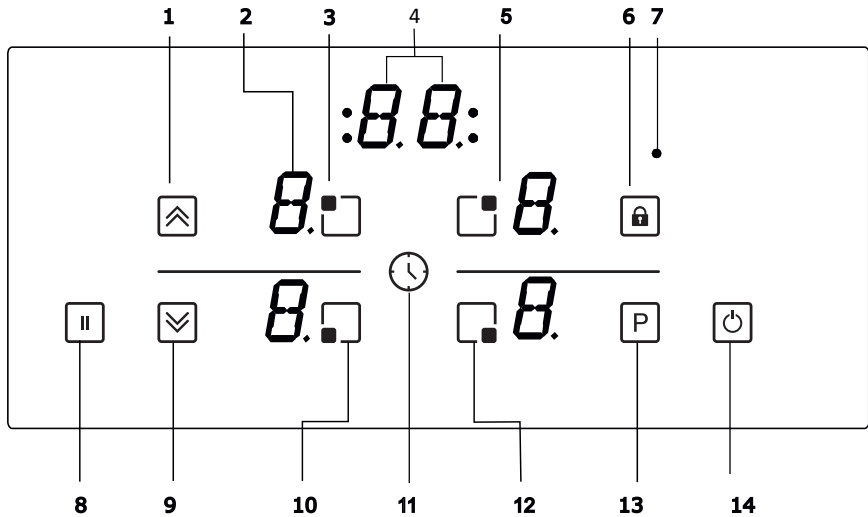

- 1- Regullimi i ngritjes së nxehtësisë / kohëmatësi
- 2- Shfaqja e nxemësve
- 3- Përzgjedhja e nxemësit të sipërm të majtë
- 4- Ekran i kohëmatësit
- 5- Përzgjedhja e nxemësit të sipërm të djathtë
- 6- Mbyllja e çelësit
- 7- Treguesi i mbylljes së çelësit
- 8- Pauzë e mençur
- 9- Ulja e regullimit të nxehtësisë / kohëmatësi
- 10- Përzgjedhja e nxemësit të poshtëm të majtë
- 11- Kohëmatësi
- 12- Përzgjedhja e nxemësit të poshtëm të djathtë
- 13- Shtytje-Nxitje
- 14- Ndezur / Fikur

PËRDORIMI I PAJISJES

Përdorni zonat e zierjes me indukcion duke përdorur enë (tenxhere, tiganjë, xhezve e tjera të ngjajshme) të veçanta për këto pajisje.

Pas furnizimit kryesor me energji elektrike, për një moment të gjithë treguesit do të shfaqen. Kur skadon kjo kohë, paneli është në modalitet gatishmërie dhe gati për përdorim.



Pllaka kontrollohet me sensorë elektronik të cilat përdoren duke prekur sensorë të caktuar .

Çdo aktivizim sensori ndiqet me sinjal zëri (tingulli).

Aktivizimi i pajisjes:

Aktivizoni panelin duke prekur butonin ON/ OFF (E NDEZUR/ E FIKUR) . Të gjithë treguesit e nxemësve tregojnë në mënyrë statike “0” dhe pika në pjesën e poshtme të djathtë shëndrit. (Nëse asnjë zonë e zierjes nuk zgjedhet brenda afatit kohor prej 20 sekondash, paneli automatikisht do të fiket).



Fikja e pajisjes:

Fikeni panelin në çdo kohë duke prekur shenjën . Butoni ON / OFF (E NDEZUR / E FIKUR)  gjithmonë ka përparësi në funksionet e fikjes-ndaljes.





Aktivizimi i zonave të zierjes:

Prekni çelësin e përzgjedhjes të nxemësit në të cilin duani ta zieni ushqimin. Ekziston pika statike indikatore në ekranin e zgjedhur të nxemësit derisa pika vezulluese në paraqitje tjera është e fikur.

Zgjedhni rregullimin e temperaturës duke përdorur çelësin e rregullimit të rritjes

së temperaturës  ose duke përdorur çelësin për rregullimin e reduktimit-zvoglimit të temperaturës . Elementi tani është gati për zierje. Për zierje më të shpejt të ushqimit, zgjidhni nivelin e dëshiruar të zierjes dhe pastaj prekni pullën-shenjën P për të aktivizuar funksionin përsheptues.

Fikja e zonës së gatimit:

Zgjedhni zonën që dëshironi ta fikni, duke e shtypur butonin-shenjën e lidhur për të rregulluar ngritjen e nxehtësisë  . Duke e përdorur shenjën-butonin , zbritne temperaturën në “0”. (Përdorimi i njëkohshëm i shenjave  dhe  kthen temperaturën në “0”). Nëse zona e zierjes është e nxehtë, do të shfaqet shenja “H” në vend të shenjës “0”.

Fikja e të gjitha zonave të zierjes:

Për ti fikur të gjitha zonat për zierje në të njëjtën kohë, prekni shenjën-pullën . Në modalitetin e gatishmërisë, shfaqet “H” në të gjitha zonat e zierjes të cilat janë të nxehta.

Treguesi i pranisë së nxehtësisë:

Treguesi i pranisë së nxehtësisë paralajmëron që xhami qeramikës ka temperaturë të rrezikshme në prekjen e kornizës së zonës së gatimit. Pas fikjes së zonës së zierjes, ekrani përkatës tregon shenjën “H” derisa temperatura e zonës së zierjes është në nivel jo kritik.

Funkcioni i sigurt i ndaljes:

Secila zonë e zierjes do të fiket pas një afati të përcaktuar maksimal të përdorimit, nëse cilësimi i nxehtësisë nuk është modifikuar. Çdo ndryshim në



zonën e zierjes kthen kohën maksimale të operimit në vlerën fillestare të kufizimit kohor të operimit.

Koha maksimale e operimit varet nga niveli i zgjedhur i temperaturës.

Pritni derisa shenja ‘F’ nuk të zhduket në të gjitha zonat, ndizeni-kyçeni pllakën duke prekur shenjën  dhe vazhdoni me përdorim.



Regullimi i nxehtësisë	Ndërprerësi i sigurisë i fikur pas
1 deri 2	6 orë
3 deri 4	5 orë
5	4 orë
6 deri 9	1,5 orë

Mbyllja për fëmijë:

Pas aktivizimit të kontrollit, funksioni i mbylljes për fëmijë mund të aktivizohet. Për të aktivizuar mbylljen-mrojtjen për fëmijë, njëkohësisht veproni me shenjën për regullim e ritjes së nxehtësisë  dhe me shenjën për zvoglim të nxehtësisë  dhe pastaj prap operoni me shenjën për ritje të nxehtësisë  . “L”do të thotë LOCKED- (e mbyllur) do të shfaqet në të gjitha ekranet e nxemësve dhe kontrolli nuk mund të ndryshohet. (Nëse një zona e zierjes është në gjendje të nxehtë, “L” dhe “H” do të shfaqen njëkohësisht).

Pllaka do të mbetet në gjendje të mbyllur derisa të zhblokohet, edhe nëse kontrolli është çaktivizuar dhe ndezur.

Për të çaktivizuar mbylljen për fëmijë, së pari duhet të aktivizoni pllakën.

Njëkohësisht veproni me shenjën për regullim të ritjes së nxehtësisë  dhe me shenjën për zbritje të nxehtësisë  dhe pastaj prap operoni me shenjën për ritje të nxehtësisë  . “L” do të zhduket në ekran dhe pllaka do të fikët.

Çelësi mbyllës

Funksioni çelësit mbyllës është bllokimi dhe regullimi i pajisjes në regjim sigurie gjatë përdorimit. Modifikimet me prekje, si për shembull, regullimi i ritjes së nxehtësisë nuk do të jet i mundur. Është e mundur vetëm të fiket pajisja.



Funksioni i bllokimit është aktiv, nëse shtypni butonin për bllokim-mbyllje  për të paktën 2 sekonda. Pas operimit të suksesshëm prej më shumë se 2 sekonda, treguesi i mbylljes-blokimit ndizet dhe nxemësi është i mbyllur.

Funksioni i kohëmatësit :

Funksioni i kohëmatësit realizohet në dy versione:

Kohëmatësi përkujtues minutësh (1...99 min):

Kohëmatësi përkujtues minutësh mund të funksionoj nëse zonat e zierjes janë të fikura. Ekran i kohëmatësit tregon “00” me një pikë e cila shëndrit.

Prekni butonat-shenjat për regullim të kohëmatësit  për ta zgjatur kohën ose prekni  për ta shkurtuar kohën. Regullimi kohor bëhet në mes 0 dhe 99 min. Nëse nuk ka veprim 10 sekonda, kohëmatësi përkujtues minutash do të regullohet, dhe pika e cila shëndrit do të zhduket. Pasi që kohëmatësi është vendosur, koha zbret sipas akordimit.

Kur koha skadon, tingëllon një sinjal dhe ekran i kohëmatësit ndriçon. Sinjali i zërit do të ndalet automatikisht pas

30 sekondash ose edhe duke përdorur njërën nga butonat.

Kohëmatësi mund të ndryshohet ose të fiket në çdo kohë duke përdorur butonin për ritje të kohëmatësit ⊕ dhe/ose me butonin për zbritje të kohëmatësit ⊖. Fikja e pllakës duke prekur ⊏ në çfardo kohe gjithashtu do ta fikë kohëmatësin përkujtuesin minutësh.

Kohëmatësi i zonës së zierjes (1...99 min):

Kur pllaka ndezet, kohëmatësi i pavarur mund të programohet për secilën zonë të zierjes. Zgjedhni zonën e zierjes, pastaj zgjedhni cilësimin e temperaturës dhe në fund aktivizoni pullën-shenjën për regullim të kohëmatësit ⊏, kohëmatësi mund të programohet si funksion i fikjes së zonës së zierjes. Rreth kohëmatësit janë të aranzhuara katër drita LED. Ato tregojnë se për cilën zonë të zierjes kohëmatësi është aktivizuar. 10 sekonda pas përdorimit të fundit, ekrani i kohëmatësit ndryshon në kohëmatës i radhës skadues (në rast të programimit të më shumë se 1 zone për zierje).

Kur kohëmatësi skadon, sinjali tingëllon dhe ekrani i kohëmatësit tregon "00" statikisht, kohëmatësi për zonën e caktuar të zierjes shëndrit dhe "H" do të shfaqet nëse zona e zierjes është e nxehtë. Sinjali i zërit dhe ndriçimi i kohëmatësit LED do të ndalet automatikisht pas 30 sekondave ose duke përdorur njërën nga butonat.

Sinjali me zë:

Derisa pllaka është duke punuar, aktivitetet e radhës do të sinjalizohen me anë të sinjalit me zë:

Aktivizimi normal i pullës, ka tingull

të shkurtër. Përdorimi pandërprerje me pulla për një periudhë më të gjatë kohore (10 sekonda) me tingull më të gjatë të përsëritur.

Funksioni rritjes:

Zona e gatimit duhet të zgjedhet, niveli i zierjes të caktohet "në nivel të dëshiruar të zierjes" dhe "P" (Boost-Nxitje) shenja duhet të shtypet përsëri.

Boost-Nxitje funksioni mund të aktivizohet nëse moduli induksion pranon regullimin në këtë zonë të zierjes. Nëse funksioni Boost-Nxitje është aktive, "P" shfaqet në ekranin përkatës. Aktivizimi i nxitësit mund të kalojë tensionin maksimal dhe menaxhimi integruar i tensionit të energjisë do të aktivizohet. Reduktimi i nevojshëm i furnizimit tregohet me vezullimin e zonës përkatëse të zierjes. Vezullimi është aktiv 3 sekonda dhe lejon përshtatje të mëtejshme të cilësimeve para uljes së furnizimit të energjisë.

Pauzë e mençur

Pauza e mençur, kur aktivizohet, zvoglon furnizimin me energji të të gjithë nxemësve që janë ndezur.

Nëse pastaj e ç'aktivizoni pauzën e mençur, nxemësit automatikisht do të kthehen në nivelin e mëparshëm.

Nëse pauza e mençur nuk ç'aktivizohet, kapaku i zierjes do të fiket pas 30 minutash.

Prekni ⊏ për të aktivizuar pauzën e mençur. Furnizimi për nxemësit e aktivizuar do të reduktojë nivelin, 1 dhe "II" do të shfaqet në ekran.

Prekni përsëri ⊏ për të ç'aktivizuar pauzën e mençur. "II" do të zhduket dhe nxemësit tani do të punojnë në nivelin e caktuar paraprak.

PARALAJMËRIME DHE KËSHILLA

Enët

Përdorni enë me fund të trash, të sheshtë, të lëmuar me diametër të njëjtë me elementin. Kjo do të ndihmojë në reduktimin e kohës së zierjes.

Përdorimi i enëve nga çeliku, nga çeliku i emajluar, nga hekuri i shkrirë dhe çelikut që nuk ndryshket (nëse nga prodhuesi etiketohen se janë të përshtatshëm) do t'ju japin rezultate më të mira.

Përdorimi i enëve në të cilat fundi-baza ju është bërë nga çeliku i emajluar ose alumini ose bakri mund të shkaktojnë mbetje metalike në pllakë. Nëse mbetja lihet, kjo bëhet e vështirë për t'u hequr. Pas çdo përdorimi pastroni pllakën.

Enët janë të përshtatshme për induksion nëse në fund-bazë të enës ju ngjitet magneti.

Ena duhet të vendoset në qendër të zonës së zierjes. Nëse nuk është vendosur saktë, shfaqet në ekran.

Kur përdorni enë-fërtere të caktuara, mund të ndihen zhurma të ndryshme, kjo është shkaku i dizajnit të enës dhe nuk ndikon në performancën apo sigurinë e pllakës.

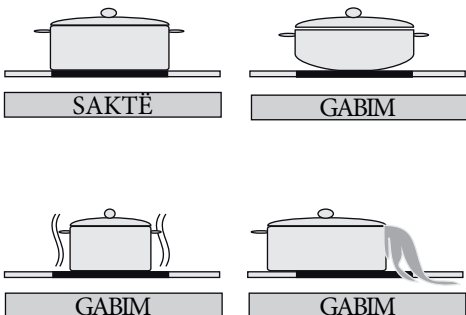

KURSIMI ENERGJISË

- Zonat e induksionit për zierje përshtaten automatikisht me madhësinë e pjesës së fundit të enës deri në një kufi të caktuar. Megjithatë, pjesa magnetike e bazës së enës duhet të ketë një diametër minimal në varësi të madhësisë së zonës së zierjes.
- Vendoseni enën në zonën për zierje para se ta kyçni. Nëse zona e zierjes është ndezur para se të vendosni enën, zona për zierje nuk do të funksionoj dhe do të shfaqet kontrolli.
- Përdorni kapak për të zvogëluar kohën e zierjes.
- Kur lëngu vlon, zvogëloni temperaturën.
- Minimizoni sasinë e lëngut ose yndyrës për të reduktuar kohën e zierjes.
- Zgjedhni cilësimin e duhur të temperaturës për zierje shtesë.

Shembuj të zierjes shtesë

Informacionet e dhëna në tabelën e mëposhtme janë vetëm udhëzime pune.

Rregullimi	Përdore për:
0	Elementi ndalur
1 deri 3	Vërejtje delikate
4 deri 5	Zierje e butë, e ngadaltë
6 deri 7	Ngrohja dhe zierja e shpejtë
8	Vëlumje, shkumim
9	Nxehtësia maksimale
P	Funksioni i shpejtë

Këshilla për pastrim

- Mos përdorni pastrues gërryes, pastrues koroziv, pastrues aerosol ose vegla të mprehta për të pastruar sipërfaqen e pllakës.
- Për të hequr ushqimin e djegur, zhyteni në leckë të lagur dhe pastrues të lëngshëm.
- Mund të përdorni veglën e dedikuar për pastrimin e ushqimit ose mbetjeve. Ushqimet të cilat derdhen dhe ngjiten duhet të pastrohen menjëherë, para se xhami të ftohet.
- Mund të përdorni një strugë të dedikuar për pastrimin e ushqimit ose mbetjeve.
- Kini kujdes që gjatë përdorimit të strugës - vegël e dedikuar për pastrim, të mos e gërvishni silikonin ngjitës të vendosur në skajet e xhamit.
- Struga ka një brisk, prandaj duhet të mbahen larg fëmijëve.
- Përdorni pastrues të posaçëm për pllakë qeramike, në pllakë gjersa është ende e ngrohtë në prekje. Shpëlaje dhe fshije me leckë të pastër ose peshqir letre.

INSTALIMI PAJISJES

VËREJTJE:

Lidhja elektrike e kësaj pllake duhet të kryhet nga një elektrikist i kualifikuar, sipas udhëzimeve të dhëna në këtë udhëzues dhe në përputhje me rregulloret aktuale. Në rast të ndonjë dëmtimi që paraqitet si rezultat i papërshtatshmerise në

lidhje ose instalim, garancioni nuk do të vlej. Kjo pajisje duhet të tokëzohet.

Siguria e instalimit :

- Cilado sipërfaqe varëse duhet të jetë së paku 65 cm mbi pllakë.
- Tubat e nxjerrës duhet të vendosen në përputhje me instruksionet e prodhuesit.
- Muri në kontakt me pjesën e pasme të pllakës duhet të jetë i punuar nga materiali rezistent ndaj flakës .
- Gjatësia e kabllit për furnizim nuk duhet të kalojë 2 metra.

Montimi i pllakes në sipërfaqe pune:

- Pllaka mund të futet në çdo pjesë pune i cili është rezistent ndaj nxehtësisë deri në së paku 90 °C.
- Krijohet një hapje me dimensione të treguara në figurën më poshtë dhe në faqen e radhës.
- Pllaka për induksion mund të montohet në tavolina pune të gjëra 25 deri në 40 mm.

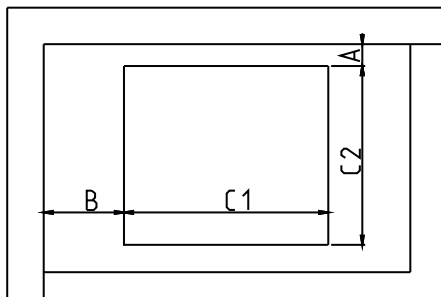

РАЗМЕРИ НА СВЕТЛИЯ ОТВОР	C1 (mm)	C2 (mm)
	560	500

СЪСЕДНИ СЕНИ	MIN A (mm)	MIN B (mm)
ДЪРВО / БЕТОН / КЕРАМИКА	50	50

МОНТАЖНИ РАЗМЕРИ	W (mm)	D (mm)	H (mm)
	600	510	53

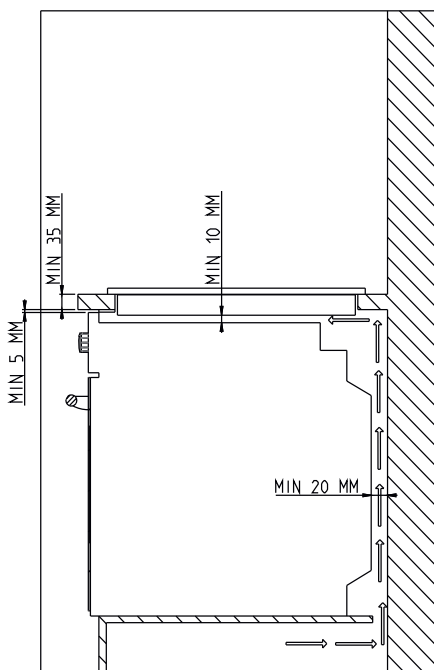
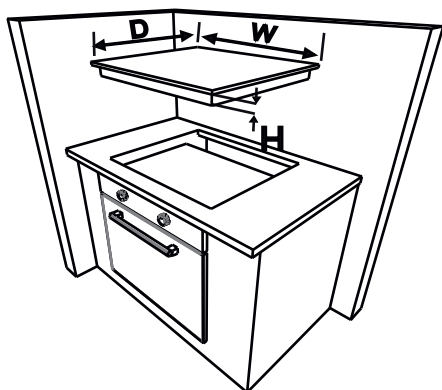

МОНТАЖНИ РАЗМЕРИ	W (mm)	D (mm)	H (mm)
	600	510	53

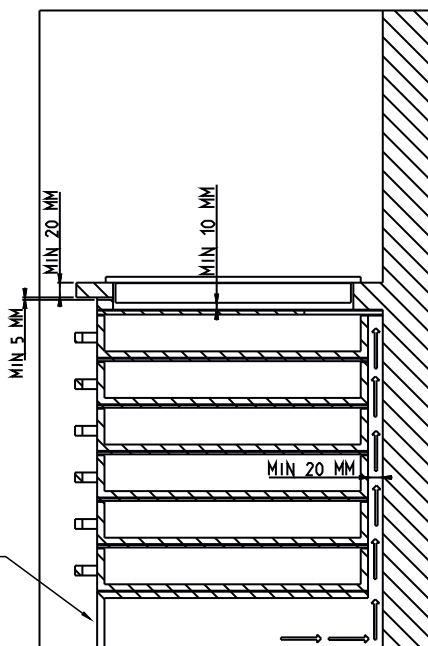
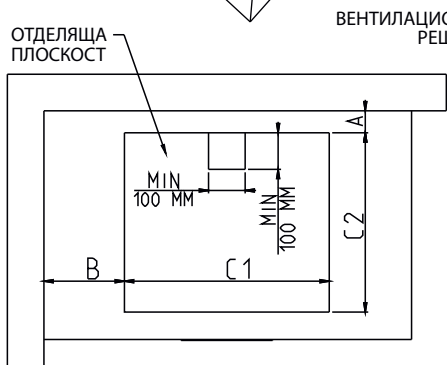
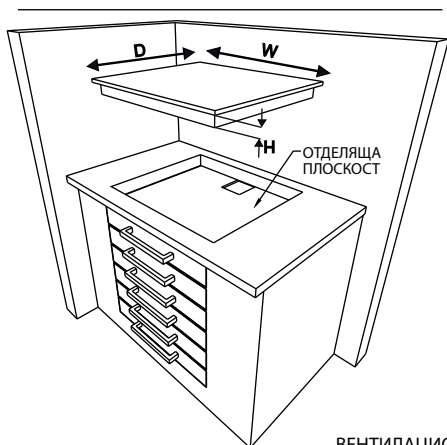

Vendosni shiritin njëanësh ngjitës për mbyllje të cilën e keni pranuar me pajisje përreth skajit të poshtëm të sipërfaqes për blerje përreth skajit të jashtëm të pllakës së xhamit të qeramikës. Mos e zgjatni.

РАЗМЕРИ НА СВЕТЛИЯ ОТВОР	C1 (mm)	C2 (mm)
	560	500

СЪСЕДНИ СТЕНИ	MIN A (mm)	MIN B (mm)
ДЪРВО / БЕТОН / КЕРАМИКА	50	50

Përforconi 4 mbajtëset për montimin e pjesës së sipërme në muret anësore të produktit.

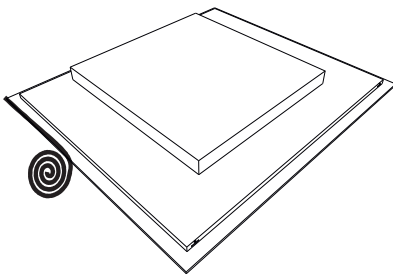
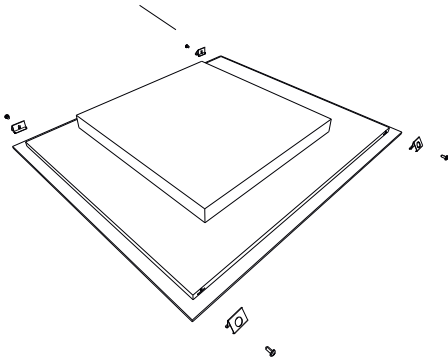

Mbajtësi për montimin e pjesës së sipërme

VENDOSJA E LIDHJES ELEKTRIKE

Para se të vendosni lidhjen elektrike, kontrollojeni këtë:

Furnizimi kryesor i rrymës a është i njëjtë me atë të cituar në pllakë për caktim e cila ndodhet në pjesën e pasme të pllakës.

Qarku mund të mbështesë ngarkesën e pajisjes (shih tabelën për caktim).

Furnizimi me energji ka lidhje me tokëzim, e cila është në përputhje me rregulloret aktuale dhe punon mirë.

Ndërprerësi i siguresës duhet që të jetë lehtë i arritshëm kur instalimi i pllakës kryhet.

Nëse nuk ekziston qarku i rregullt i pllakës dhe ndërprerësi i siguresës, duhet të instalohen nga elektricisti i kualifikuar para se pllaka të është lidhur.

Kabloja e aprovuar e përshtatshme duhet të lidhet nga Njësia e konsumimit (kutia kryesore e siguresave) dhe të mbrohet nga siguresa e vet prej 50 ampera ose me ndërprerës mikro çitës (MCB).

Elektricisti duhet të sigurojë një ndërprerës për polet siguruese, i cili ndërprehen lidhjen me dy linja (drejtpërdrejtë) dhe përçuesit neutralë me kontakt ndarës prej të paktën 3,0 mm.

Ndërprerësi i siguresës duhet të vendoset në mur të kuzhinës, mbi sipërfaqen e punës dhe në anën e pllakës, jo sipër saj, në përputhje me rregulloret e IEE. Lidhni ndërprerësin e siguresës në kutinë e ndamjes e cila duhet të vendoset në mur rreth 61 cm (24 inç) mbi nivelin e dyshemesë dhe prapa pllakës. Kabloja furnizuese me energji elektrike të pllakës pastaj mund të lidhet. Lidhni një skaj të kutisë ndarëse dhe lidhni skajin tjetër në kutinë për lidhjen furnizuese të pllakës e cila gjindet në pjesën e pasme të pllakës. Hiqni kapakun e kutisë për lidhje të energjisë dhe instaloni kabllon, në përputhje me diagramin e lidhjes.

Kabloja e furnizimit me energji duhet të vendoset sa më larg burimeve të nxehtësisë direkte. Nuk duhet të jetë në temperaturë më të lart se 50 °C temperaturën e dhomës.

Kjo pajisje është në përputhje me Deklaratat vijuese të BE-së:

2006/95 / EC Direktiva e tensionit të ulët
2004/108 / EC EMC Direktiva 93/68 /
EEC CE Direktiva e Markimit

Diagrami i lidhjes elektrike:

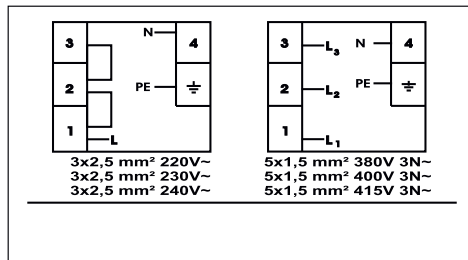



Për pllakat me induksion, kabloja duhet të jet H05VV-F 3X2,5 mm² 60227 IEC 53 ..Do ta gjeni diagramin për lidhje të shfaqur në pjesën e pasme të pajisjes së juaj.



KODET DHE GABIMET

Nëse ekziston gabimi, kodi i gabimit do të shfaqet në treguesit e nxemësve.

E1: Tifozi ftohjes është pamundësuar, thirni agjentët e shërbimeve të autorizuar.

E3: Voltazhi furnizues është më i lartë nga vlerat e caktuara, aktivizone pllakën duke prekur , prisni derisa "H" nuk shfaqet për të gjitha zonat, aktivizone pllakën duke prekur  dhe vazhdoni me përdorim. Nëse gabimi i njëjtë shfaqet përsëri, thirni të agjentët e shërbimit të autorizuar.

E4: Frekuenca e dhënë është ndryshe nga vlerat e caktuara, fikni pllakën duke prekur , prisni derisa "H" nuk zhduket nga të gjitha zonat, aktivizoni pllakën

duke prekur  dhe vazhdoni me përdorim. Nëse i njëjti gabim përsëritet, fikni dhe ndizeni pllakën duke prekur  dhe vazhdoni ta përdorni. Nëse shfaqet ende i njëjti gabim thirni agjentët e shërbimit të autorizuar.

E5: Temperatura e brendshme e pllakës është shumë e lartë, fikni pllakën duke prekur  dhe lerini që nxemësit të ftohen.

E6: Gabimi i komunikimi në mes kontrollit me prekje dhe nxemësit, thirni agjentët e shërbimit të autorizuar.

E7: Sensori i spirales së temperaturës është pamundësuar, thirni agjentët e shërbimit të autorizuar.

E8: Sensori i ftohjes së temperaturës është pamundësuar, thirni agjentët e shërbimit të autorizuar.

E9: Gabim në kalibrim, thirni agjentët e shërbimit të autorizuar.

Символът  върху продукта или върху документа придружаващ продукта показва, че този уред не трябва да се третира като домакински отпадъци. Вместо това, той трябва да се предаде в подходящ сборен пункт за рециклиране на електрически и електронни уреди. Унищожаването трябва да се извърши в съответствие с местните закони за опазване на околната среда и унищожаване на отпадъци.

Символът  обележен на уредот, или обележен на неговата документация, показува дека тој уред не смее да се третира како домашен отпад. Наместо тоа тој уред треба да се предаде во најблискиот пункт за рециклирање на електрички и електронски уреди. Уништувањето треба да се изврши во согласност со локалните закони и во согласност со стандардите за животната средина .

Simbol  na proizvodu, ili na dokumentima koja prate proizvod, oznaiava da ovaj proizvod ne sme biti tretiran kao kuhni otpad veж se mora odneti na odgovarajuje mesto na kome se vrљи reciklaћa elektrinne i elektronske opreme. Odlaganje se mora vrљиti u skladu sa lokalnim propisima o zaљtiti ћivotne sredine koji se tiu odlaganja otpada.

Simboli  në produkt, ose në dokumentet e bashkangjitura në produkt, tregon se ky produkt nuk guxon të trajtohet si një mbeturina shtëpie, por duhet të dërgohet në vend të përshtatshëm ku kryhet riciklimi i pajisjeve elektrike dhe elektronike. Shkatërrimi duhet të kryhet në përputhje me rregullat lokale për mbrojtjen e mjedisit të cilat kanë të bëjnë me hudhjen e mbeturinave.

LEKS GROUP

BG

Централен офис – Ботевград: тел.: 0723/68 830, бул. Цар Освободител 28
София: 02/963 33 20, 963 33 80, ж.к. Сухата река, бл. 49, **Пловдив:** тел.: 032/633 778, ул. Цар Асен 32
Варна: тел.: 052/504 634, бул. Вл. Варненчик 277, **Бургас:** тел.: 056/700 103, к-с Славейков 121, вх. А
Русе: тел.: 082/872 717, ул. Рила 40, **Благоевград:** тел.: 073/832 782, к-с Парангалица,
Видин: тел.: 094/600 209, ул. Цар Александър II, к-с Съединение, бл. 12

BEOLEKS

SRB

Novi Beograde: 011/ 31 33 598; 011/ 31 33 597; 011/ 31 33 264; 011/ 31 33 826
Bul. Arsenija Čamojevića 66

SKOLEKS

MK

Општина Илинден: 02/ 32 39 777, ул. 3 б; бр. 2
Тетово: 044/ 337 919, ул. Илинденска бр. 157, л. 2

PRILEKS

RKS

Prishtinë: тел.: 038 60 22 02, Magjistrалja Prishtinë-Gjilan km 2-të