

MIRROR BRS

Poštovani klijenti

Mi Vam se zahvaljujemo što ste izabrali aspirator Faber, jedan prestižan brend, sinonim za kvalitet i sigurnost. Nadamo se da će on zadovoljiti sve vaše potrebe. Ukoliko pažljivo pratite preporuke koje su date u uputstvu Vaš će aspirator ostati efikasan. Nemojte se dvoumiti da nas potražite. Mi smo tu odmah do vas kako bi Vam pomogli, i kako bismo Vam dali korisne informacije za sve proizvode brenda Faber.

PREPORUKE I SUGESTIJE

⚠ Instrukcije za upotrebu se odnose na nekoliko modela ovog uređaja. Prema tome, možete naići na opise pojedinih karakteristika koje se ne odnose na Vaš uređaj.

MONTIRANJE

- Proizvođač se neće smatrati odgovornim za bilo kakvu štetu nastalu kao posledica nepravilnog ili netačnog montiranja uređaja.
- Minimalno bezbedno rastojanje između vrha šporeta i aspiratora treba da je 650 mm (kod nekih modela se može montirati na manjoj visini, molimo Vas da obratite pažnju na odeljke o radnim dimenzijama i montiranju.)
- Proverite da li napon u Vašem prostoru odgovara naponu, naznačenom na tablici sa podacima, a koji je se nalazi unutar aspiratora.
- Za razred I kućnih aparata, proverite da li kućno snabdevanje el. energijom garantuje adekvatno uzemljenje. Povežite aspirator sa odvodom pomoću cevi minimalnog prečnika od 120 mm. Dužina cevi mora biti što je moguće kraća.
- Nemojte povezivati aspirator na odvodne cevi koje su nosioci dimnih isparenja (bojleri, kamini itd.)
- Ako se aspirator koristi u kombinaciji sa neelektričnim uređajima (na primer uređajima na plin) u prostoriji mora biti obezbeđen određeni stepen provetrenosti kako bi se sprečilo vraćanje izduvnog gasa. Kuhinja mora imati otvor koji direktno komunicira sa otvorenim vazduhom kako bi se zagarantovao ulaz čistog vazduha. Kad se aspirator koristi zajedno sa aparatima koji imaju drugačije napajanje od električnog negativni pritisak u prostoriji ne sme prelaziti 0,04 mbar kako bi se sprečilo da se isparenja ne povuku nazad u prostoriju preko aspiratora.
- U slučaju oštećenja kabla za napajanje, on mora biti zamenjen od strane proizvođača ili tehničke službe, kako bi se sprečio nastanak bilo kakvih rizika.
- Ukoliko uputstva za montažu ploče na gas određuju udaljenost koja je veća u odnosu na gore navedenu, to se mora uzeti u obzir. Propisi koji se odnose na otpuštanje vazduha moraju biti ispunjeni.

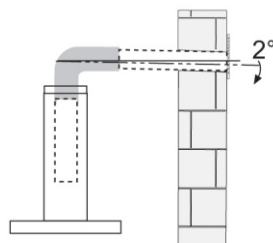
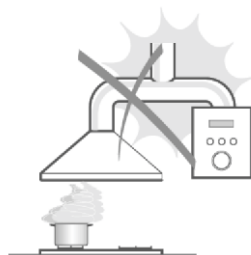

UPOTREBA

- Aspirator je isključivo kreiran za kućnu upotrebu, kako bi se eliminisali kuhinjski mirisi.
- Nikada nemojte koristiti aspirator u druge svrhe osim u one za koje je konstruisan.
- Nikada ne ostavljajte otvoren plamen ispod aspiratora dok aspirator radi.
- Podesite intenzitet plamena tako da ide samo ispod suda i proverite da ne kruži sa strane.
- Rad friteze tokom upotrebe mora biti strogo nadgledan: pregrejanu ulje može dovesti do eksplozije.
- Nemojte flambirati ispod aspiratora (rizik od vatre).
- Ovaj uređaj nije namenjen osobama (uključujući i decu) sa smanjenom psihičkom, senzornom ili mentalnom sposobnošću ili nedostatkom iskustva u poznavanju uređaja, osim ako im nisu date instrukcije kako da koriste uređaj ili ako ih nadgleda lice odgovorno za njihovu bezbednost.

- Deca moraju biti nadgledana kako se ne bi igrala sa uređajem.
- OPREZ: Dostupni delovi mogu postati vrući ukoliko se koriste sa kuhinjskim uređajima.

ODRŽAVANJE:

- Isključite aparat ili izvucite utičnicu pre obavljanja bilo kakvog posla u vezi sa održavanjem uređaja.
- Očistite i/ ili zamenite Filtere nakon naznačenog vremena (Opasnost od požara).
- Očistite aspirator vlažnom krpom i neutralnim tečnim deterdžentom.

KARAKTERISTIKE

KOMPONENTE

Ref. Q.ty.* Komponente proizvoda

1	1	aspirator, kompletno sa: kontrolnom jedinicom, svetlima, motorom, filterima
2.1	1	Gornji čunak
2.2	1	Donji čunak
8	1	Direkciona rešetka za odvod vazduha
9	1	Redukcija ø 150-120 mm
10	1	Prigušivač (opciono)
16	1	Poklopac filtera (kod recirkulacione verzije)

Ref. Q.ty. Komponente za montiranje

7.2.1	2	Montažni držači gornjeg čunka (nosači) (opciono)
11	5	Zidni tiplovi
11a	2	Zidni tiplovi SB 12/10
12a	5	Šrafovi 4.2 x 44.4
12c	10	Šrafovi 2.9 x 6.5
12e	2	Šrafovi 2.9 x 9.5

Q.ty. Dokumentacija

1	Uputstvo za upotrebu
---	----------------------

(*Q.ty. – skraćena za količinu)

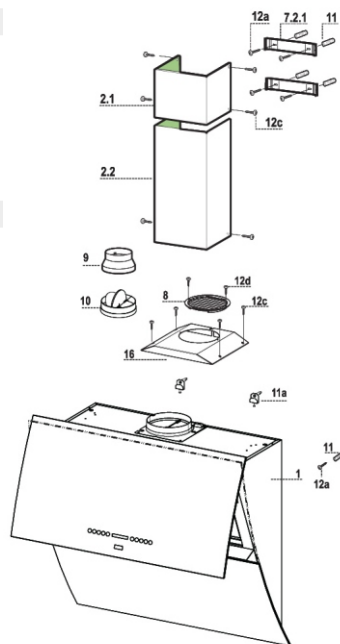

DIMENZIJE

Dimenzije zavise od izabrane verzije

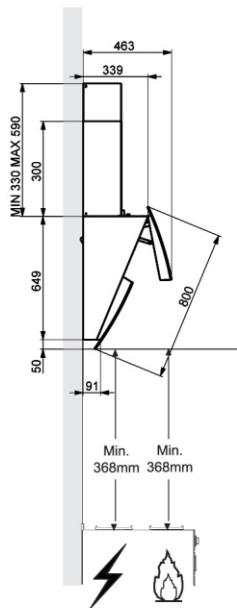
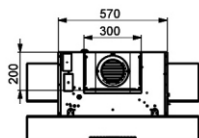
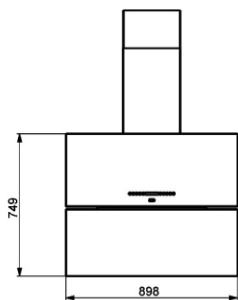
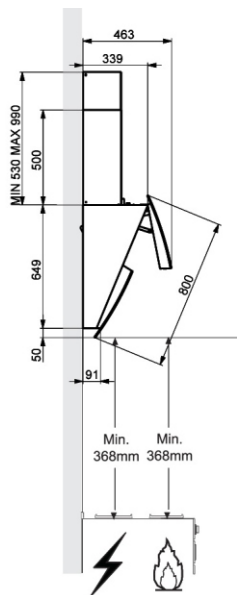
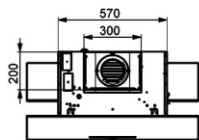
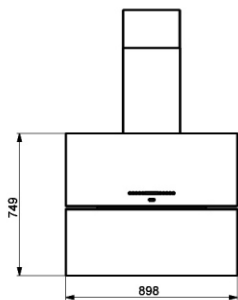

MONTAŽA

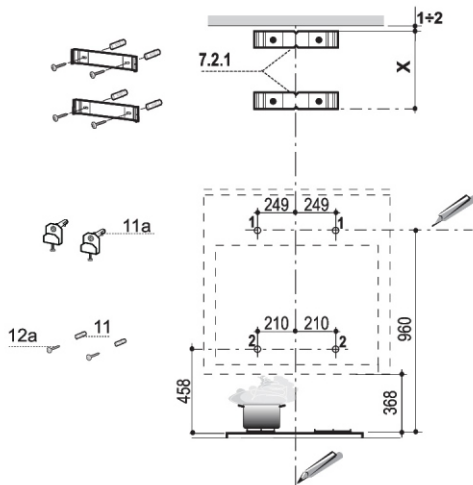

Bušenje zida i pričvršćivanje držača

Kao prvi korak, postupite prema sledećim crtežima:

- Povucite vertikalnu liniju do plafona ili do gornje granice, centra dela na koji aspirator treba da bude montiran.
- Horizontalnu liniju na minimum 960 mm iznad vrha šporeta/ ploče.
- Obeležite tačku (1) na horizontalnoj liniji, 249 mm desno od vertikalne referentne linije.
- Ponovite ovu operaciju i sa druge strane, vodeći računa da su dve tačke iznivelisane.
- Obeležite referentnu tačku (2) kako je naznačeno na 210 mm od vertikalne linije i na 458 mm iznad vrha šporeta.
- Ponovite ovu operaciju i sa druge strane, vodeći računa da su dve tačke iznivelisane.
- Izbušite na naznačenim tačkama (1), upotrebom bušilice \varnothing 12 mm.
- Izbušite na naznačenim tačkama (2) \varnothing 8 mm.
- Umetnite navojne držače nosača 11a u rupe (1) i pritegnite ih šrafovim.
- Umetnite tipl nosača 11 u rupe (2).
- Naslonite nosač 7.2.1 na zid kao što je pokazano, na oko 1-2 mm od plafona ili od gornje granice, poravnavajući centar (urez) sa vertikalnom referentnom linijom.
- Obeležite zid na centrima rupa nosača.
- Postavite nosač na zid 7.2.1 na X mm ispod prvog nosača (X = visina gornjeg čunka koji je u paketu), poravnavajući centar (urez) sa vertikalnom linijom.
- Obeležite zid na centrima rupa nosača.
- Izbušite rupe \varnothing 8 mm u svim naznačenim tačkama.
- Umetnite navojne držače nosača 11 u rupe.
- Pričvrstite nosače upotrebom šrafova 12a (4,2 x 44,4), koji su isporučeni sa aspiratorom

Montiranje aspiratora

- Postavite dva šrafa **Vr** na nosače **11a** tako da se nalaze na početku zavrtnja. **(B)**
- Okačite aspirator na dva nosača **11a**.
- Povežite aspirator na el.napajanje, umetanjem bipolarnog prekidača sa kontaktnim otvorom od minimum 3 mm.
- Otvorite gornju ploču. (Videti odeljak UPOTREBA)
- Otvorite donja vrata tako što ćete ih povući rukama na dole.
- Pomoću obezbeđenih drški uklonite metalne filtere protiv masnoće.
- Sa unutrašnje strane aspiratora, okrenite šrafove **Vr** na nivo osnove samog aspiratora.
- **Upozorenje:** ukoliko zadnji zid nije potpuno ravan to bi moglo izazvati neusklađenost dve staklene ploče; podesite dve podesive ručice u donjem delu unutar aspiratora dok ne postignete savršeno poravnanje dve staklene ploče.
- Pričvrstite sigurnosni šraf **11**.
- Zamenite metalne filtere protiv zamašćenosti, potom zatvorite gornju ploču. (Videti odeljak UPOTREBA)
- Isključite aspirator sa napajanja el.energijom.

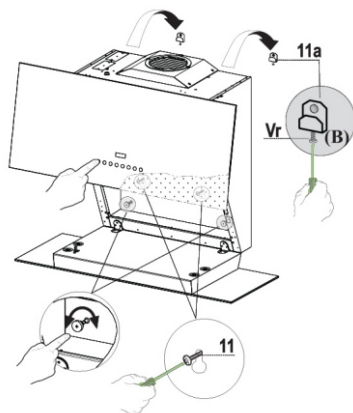

Upozorenje: ukoliko vrata naiđu na nekakvu prepreku tokom otvaranja ili zatvaranja ona će se blokirati. Kada se prepreka ukloni i kada se ponovo pritisne taster, vrata će se otvoriti.

Upozorenje: U slučaju kvara, proverite osigurač.

ZAMENA OSIGURAČA

Osigurač se nalazi sa leve strane. Okrenite držač osigurača u skladu sa navedenim podacima. Zamenite osigurač sa drugim koji ima iste karakteristike.

POVEZIVANJA

Verzija aspiratora sa odvodom za vazduh

- Pri instaliranju verzije aspiratora sa odvodnom cevju, povežite aspirator sa odvodom koristeći ili fleksibilnu ili krutu cev $\varnothing 150$ ili 120 mm, što je stvar izbora montažera.

Cev $\varnothing 150$ mm

- Montirajte prigušivač **10**.
- Montirajte cev na položaj koristeći odgovarajuće cevne sponne (nisu u paketu).

Cev $\varnothing 120$ mm

- Da biste montirali odvodnu cev $\varnothing 120$ mm, ubacite reduktor bandaže **9** na prigušivač **10**.
- Montirajte cev na položaj koristeći odgovarajuće cevne sponne (nisu u paketu).
- Uklonite moguće filtere sa aktivnim ugljem.

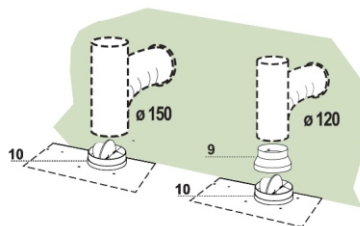
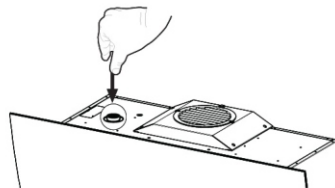

Verzija sa recirkulacionim vazdušnim ispusnim otvorom

Da biste montirali aspirator u recirkulacionoj verziji, morate kupiti opcioni set uložak sa aktivnim ugljem.

- Uklonite ugaoni nosač čunka.
- Zašrafite poklopac filtera na izlazu vazduha pomoću četiri šrafa **12c** (2,9 x 12,5).
- Montirajte direkcionu rešetku za odvod vazduha **8** na recirkulacioni vazdušni ispusni otvor upotrebom 2 obezbeđena šrafa **12d** (2,9 x 9,5).

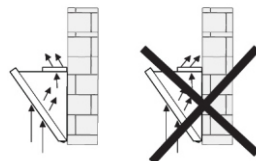
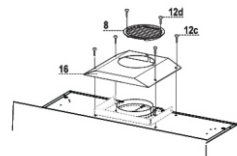

ELEKTRIČNO POVEZIVANJE

- Priključite aspirator na napajanje el. energijom.
- Otvorite gornji panel pritiskom A ključa (Videti deo "Upotreba") u trajanju od najmanje 2 sekunde.
- Uklonite metalne filtere (pogledajte odeljak Održavanje) vodeći računa da su priključci strujnog kabela tačno umetnuti u utičnicu aspiratora.

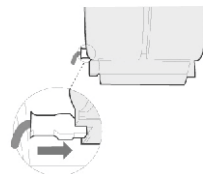

Montiranje čunka

Gornji čunak

- Blago raširite obe strane gornjeg čunka i okačite ih iza nosača **7.2.1**, vodeći računa da dobro stoje na mestu.
- Učvrstite strane nosača upotrebom 4 šrafa **12c** (2,9 x 9,5), koji su u pakovanju.

Donji čunak

- Blago raširite obe strane gornjeg čunka i okačite ih između gornjeg čunka i zida, i zatim ih zatvorite zajedno dok ne budu u kontaktu.
- Fiksirajte donji deo za strane tela aspiratora upotrebom 2 šrafa **12c** (2,9 x 9,5), koji su isporučeni.

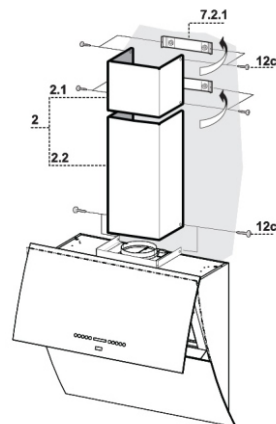

UPOTREBA

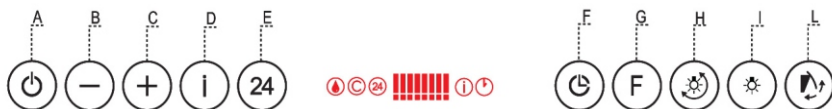

KOMANDNA TABLA

TASTER	FUNKCIJA	DISPLEJ
A	<p>Vrata su zatvorena: pritisnite i držite pritisnutim oko 2 sekunde da bi se vrata otvorila i motor uključio na poslednju podeľenu brzinu.</p> <p>Vrata su otvorena: kratko pritisnite kako biste uključili i isključili motor.</p>	Pokazuje izabranu brzinu.
B	Smanjuje radnu brzinu.	Broj uključenih segmenata se smanjuje.
C	Povećava radnu brzinu.	Broj uključenih segmenata se povećava.
D	<p>Aktivira/ deaktivira Intenzivnu brzinu. Ova brzina se može podešiti da radi 10 minuta nakon čega se čitav sistem vraća na prethodno podešenu brzinu. Podesan za maksimum kuhinjskih isparenja. Ne može se aktivirati dok je uključena funkcija 24 časa.</p>	Indikator I treperi i svi segmenti na displeju su uključeni.
	<p>Pritisnite i držite taster otprilike 5 sekundi, pri čemu su sva opterećenja isključena (motor i svetla) kako bi ste uključili i isključili alarm filtera sa aktivnim ugljem.</p>	<p>Taster C (2 bleska)- uključen alarm</p> <p>Taster C (1 blesak)- isključen alarm</p>
E	<p>Aktivira/dezaktivira funkciju 24 časa. Pokreće motor na brzini koja omogućava usisavanje 100m³/h po 10 minuta na svakih sat vremena. Ovaj režim se ne može aktivirati ukoliko su rehimii "Intenzivno" ili "Odlaganje" aktivni.</p>	Prikazuje 24 časa i segmenti ciklusa svetle.
	<p>Pritisnite i držite taster otprilike 5 sekundi, sa svim opterećenjima isključenim (motor i svetla) kako biste uključili/ isključili daljinsku kontrolu (Remote control)</p>	<p>(Motor LED crtica dva puta zatreperi) - daljinska kontrola uključena</p> <p>(Motor LED crtica jednom zatreperi) - daljinska kontrola isključena</p>
F	<p>Aktivira/dezaktivira Odlaganje. Može se aktivirati sa uključenim motorom, (osim kod režima 'Intenzivno' i rehimia '24 časa'). Automatski aktivira isključivanje motora i svetla sa 30' kašnjenja.</p>	Prikazuje simbol sata.

Upozorenje:

Tokom faze otvaranja i zatvaranja panel ima zaštitni mehanizam koji obrće smer kretanja u slučaju blokade tokom samog pokretanja. Obavlja najviše 6 pokušaja pre no što ikona 'L' zatreperi kako bi ukazala na stvarno začepljenje. U ovom trenutku, ukoliko je moguće, uklonite prepreku koja sprečava kretanje, a zatim pritisnite i držite taster L oko 2 sekunde. Panel će još jednom uraditi maksimalno 6 pokušaja zatvaranja ili otvaranja pre ponovnog vraćanja u blokirano stanje, i to ukoliko pokretanje nije bilo dovoljno uspešno. U ovom slučaju će biti potrebno da se obratite Tehničkom servisu.

ODRŽAVANJE

Daljinski upravljač

Uređaj se može kontrolisati pomoću daljinskog upravljača snage od 1, 5 V ugljen-cink alkalnih baterija standardnog LR03- AAA tipa (nisu u paketu).



- Ne stavljajte daljinski upravljač blizu izvora toplote.
- Potrošene baterije se moraju odložiti na isparavan način.

Ploča daljinskog upravljača



⏻	Motor	Vrata zatvorena: Otvara vrata, uključuje motor na poslednju podešenu brzinu.
		Vrata otvorena: Isključuje/uključuje motor.
		Pritisnuti na 2 sekunde: a.) Ukoliko su vrata otvorena, isključuje svetla i motor. b.) Ukoliko su vrata zatvorena, otvara vrata i uključuje svetla i motor.
-		Smanjuje radnu brzinu svaki put kada se pritisne
+		Povećava radnu brzinu svaki put kada se pritisne
ⓘ	Intensive (intenzivno)	Aktivira funkciju Intenzivno
🕒	Delay (odlaganje)	Aktivira funkciju Odlaganje
💡	Light (svetlo)	Sa zatvorenim vratima: napola otvara vrata i uključuje svetlo na maksimalan intenzitet.
		Napola otvorena vrata: isključuje svetlo i zatvara vrata.
		Vrata otvorena: uključuje/ isključuje svetlo

ODRŽAVANJE

Metalni filteri protiv masnoće

Mogu da se operu u mašini za pranje sudova i treba ih čistiti kad god se znak **Drop** (kap) pojavi na displeju ili barem jednom u svaka dva meseca rada ili češće, posebno kod aktivnije upotrebe.

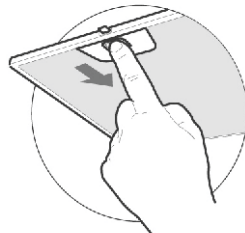

Resetovanje alarma

- Pritisnite taster G na najmanje 2 sekunde.

Čišćenje filtera

Otvorite gornji panel pritiskom tastera A na 1 sekundu (videti odeljak UPOTREBA).

- Uklonite filtere jedan po jedan, pritiskajući ih prema zadnjoj strani jedinice aspiratora i povucite ih na dole u istom trenutku.
- Operite filtere pazeći da ih ne iskrivite. Neka se osuše pre no što ih ponovo postavite. (Ukoliko površina filtera vremenom menja boju, to neće imati apsolutno nikakvog uticaja na efikasnost samog filtera.)
- Kada ponovo postavljate filtere u aspirator, vodite računa da su postavljeni u ispravan položaj i da je drška vidljiva spolja.

Filteri sa aktivnim ugljem (recirkulaciona verzija)

Ovi filteri ne mogu da se peru i nisu obnovljivi, moraju da se menjaju barem jednom u 4 meseca. Signal alarma se mora unapred aktivirati.

Aktiviranje alarmnog signala

- U recirkulacionoj verziji aspiratora, alarm zasićenja filtera sa aktivnim ugljem mora biti aktiviran tokom montiranja ili kasnije.
- Isključite svetla i usisni motor.
- Pritisnite taster D i držite ga pritisnutim oko 5 sekundi kako biste osposobili/ onesposobili filtere sa aktivnim ugljem.
- Taster C će zasijati dva puta- Alarm zasićenosti filtera je aktiviran.
- Taster C će zasijati jednom- Alarm zasićenosti filtera je deaktiviran.

Zamena filtera sa aktivnim ugljem

Resetovanje alarma

- Pritisnite taster G na najmanje 2 sekunde.

Zamena filtera

- Otvorite gornji panel pritiskom tastera A na 1 sekundu (videti odeljak UPOTREBA).
- Uklonite metalne filtere.
- Uklonite zasićene filtere kao što je pokazano (A).
- Stavite nove filtere (B).
- Vratite metalne filtere protiv masnoće na njihovo mesto.

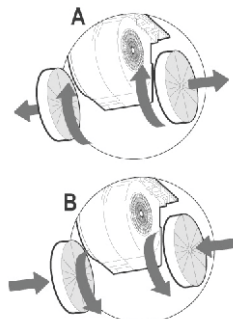

OSVETLJENJE

Upozorenje: Ovaj uređaj je opremljen belim LED svetiljkama klasifikovanim kao 1M prema EN 60825-1: 1994 + A1:2002 + A2:2001 standardima; maksimalna emitovana optička moć @ 439nm: 7μW. Ne gledajte direktno u svetlo kroz optičke uređaje (dvoглеde, lupe ...).

- Za zamenu kontaktirati tehničku podršku. ("Nabavka, kontakt tehnička podrška")

ZAMENA OSIGURAČA

Osigurač se nalazi sa leve strane. Okrenite držač osigurača u skladu sa navedenim podacima. Zamenite osigurač sa drugim koji ima iste karakteristike.

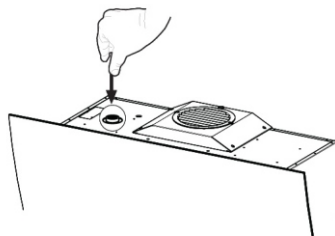

Simbol  na proizvodu, ili na dokumentima koja prate proizvod, označava da ovaj proizvod ne sme biti tretiran kao kućni otpad već se mora odneti na odgovarajuće mesto na kome se vrši reciklaža električne i elektronske opreme.

Odlaganje se mora vršiti u skladu sa lokalnim propisima o zaštiti životne sredine koji se tiču odlaganja otpada.

BEOLEKS

SRB

Novi Beograde: 011/ 31 33 598; 011/ 31 33 597; 011/ 31 33 264; 011/ 31 33 826
Bul. Arsenija černojevića 66