



Your Style...Your Life

**СТЪКЛОКЕРАМИЧНИ ПЛОТОВЕ**

**СТАКЛОКЕРАМИЧКИ ПЛОЧИ**

**STAKLO PORCULANSKE PLOČE**

**LEKS GROUP**

**BG**

София: 02/963 33 20, 963 33 80, бул. Арсеналски 105, Пловдив: тел.: 032/633 778, ул. Цар Асен 30,  
Варна: тел.: 052/504 634, бул. Вл. Варненчик 277, Бургас: тел.: 056/841 475, ул. Фердинандова 77  
Русе: тел.: 082/872 717, ул. Борисова 84, Плевен: тел.: 064/833 172, ул. Данаил Попов 4,  
Велико Търново: тел.: 062/603 883, бул. България 26, Благоевград: тел.: 073/832 782, к-с Парангалица,  
Видин: тел.: 094/600 209, ул. Цар Александър II, к-с Съединение, бл. 12

**SKOLEKS**

**MK**

Скопије: 02/ 322 75 80, ул. Народен Фронт Б-2, Кавадарци: 043/ 412 551, ул. Шишка Б.Б,  
Битола: 047/ 242 885, ул. Прилепска 56, Тетово: 044/ 337 919, ул. Илинденска Б.Б  
Струмица : 034 / 320 551, ул. Гоце Делчев бр.65

**BEOLEKS**

**SRB**

Novi Beograd: 011/ 31 33 598; 011/ 31 33 597; 011/ 31 33 264; 011/ 31 33 826  
Bul. Arsenija Čarnojevića 66

**BG** ИНСТРУКЦИИ ЗА ЕКСПЛОАТАЦИЯ

**MK** УПАТСТВО ЗА УПОТРЕБА

**SRB** UPUTSTVO ZA UPOTREBU

PVF 3SM22 X

PVF 3ST23 X

PVF 3HT22

PVL 6HM45

Уважаеми Клиенти,

Благодарим Ви, че избрахте нашия продукт. Надяваме се, че той ще отговори на Вашите изисквания. Внимателно следвайте препоръките, изложени в тази книжка и така Вашият уред ще работи ефикасно. Не се колебайте да ни търсите при необходимост. Ние винаги ще бъдем до Вас, за да Ви сътрудним при нужда и за да Ви даваме полезна информация за всички продукти с марката "Eurolux".

Postavite specijalni dihtung (dostaven sa uređajem) na površini perimatra ploče, pazeći da se njegova dva kraja ne preklope.

Fiksirajte ploču prema kuhinjskom elementom sa specijalnim fiksirajućim žabicama.

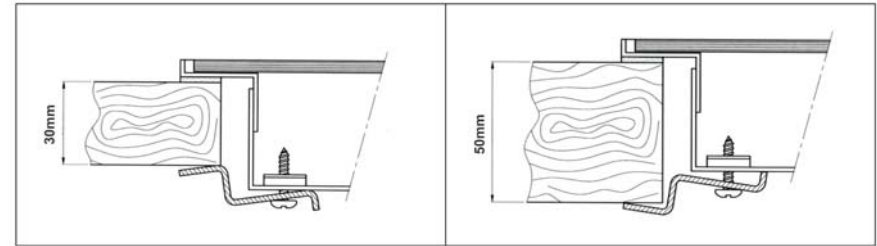

#### Pažnja

Iznad ploče može da se postavi svakakav kuhinjski mebel, ali na minimalo rastojanje izna ploče od 600mm. Da bi se izbeglo prekomerno zagrevanje čak i u odsustvo montirane ispod njga rerne, neophodno je da se napravi izolacija, najmanje sa dimenzijama šrafova za fiksiranje.

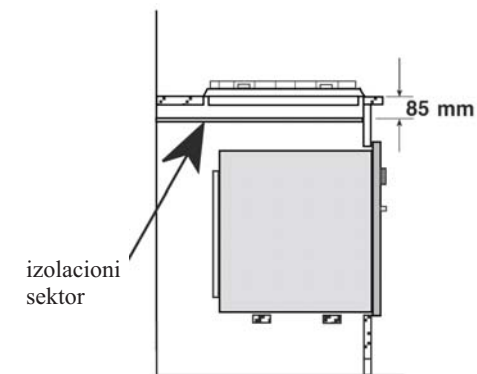

Simbol  na proizvodu, ili na dokumentima koja prate proizvod, označava da ovaj proizvod ne sme biti tretiran kao kućni otpad već se mora odneti na odgovarajuće mesto na kome se vrši reciklaža električne i elektronske opreme.

Odlaganje se mora vršiti u skladu sa lokalnim propisima o zaštiti životne sredine koji se tiču odlaganja otpada.

## Instrukcije za montažu

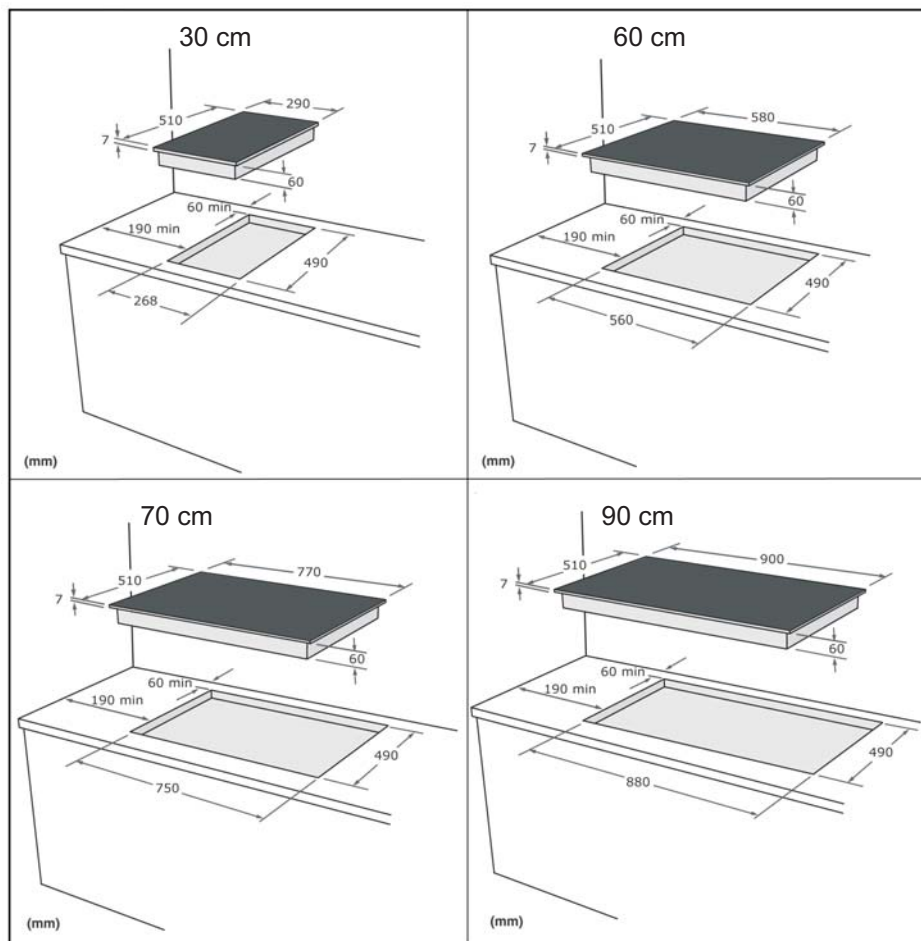

Uređaj može da se montira i sve tipove kkuhinjskih elemenata, na kojima su zidovi postojani na temperaturi najmanje 65° stepeni nad temperature okolne sredine (EN-60335-2-6). Izbegavajte montažu uređaja u blizini zapaljivih materijala, na pr. Zavese, pokrivače i dr.

Преди напускането на завода, този уред е проверен и регулиран от експертен и квалифициран персонал, така че да предостави на потребителя най-добри експлоатационни резултати. Всякакъв ремонт или регулировка, които може да са окажат необходими в последствие, трябва да се извършат с най-голямо внимание и осторожност. Поради тази причина Ви препоръчваме винаги да се обръщате към търговеца, който Ви е продал уреда или към най-близкия Сервизен Център, специфицирайки вида на проблема и модела на уреда, който сте закупили. Моля помнете също, че оригиналните резервни части са налични само в нашите технически сервизни центри. Не оставяйте отпадъка от опаковката му без надзор, както от гледна точка на детската безопасност, така и за опазване на околната среда, обезвреждайте го в център за разделно събиране на отпадъци.

## СЪДЪРЖАНИЕ

Основна информация  
Инструкция за употреба  
Поддръжка и почистване  
Инструкции за монтаж

## Основна информация

### Уважаеми Клиент,

Благодаря за предпочитанието Ви да изберете нашия продукт. Този уред е лесен за употреба. Преди монтажа и използването му, обаче, моля прочетете внимателно тази инструкция. Тя съдържа точни напътствия за оптимален монтаж, експлоатация и поддръжка на уреда.

- Много е важно да запазите тази книжка заедно с уреда, в случай, че ще се предаде на друг потребител.
- Този уред е предназначен за непрофесионална употреба от частни лица в домовете. Поради това той трябва да се използва от възрастни, запознати с евентуалните рискове, а на децата не трябва да бъде разрешено да го доближават с цел игра. По време на експлоатация, достъпните предните части на уреда може да са подложени на значително нагряване.
- Наблюдавайте децата и хората с увреждания през цялото време докато уредът е включен, за да не докосват горещата повърхност и да не са в близост с уреда, когато той е включен.
- Уредът трябва да се монтира само от компетентни и квалифицирани техници, запознати с действащите в момента законови нормативи по отношение на такъв монтаж.
- Преди поддръжка или почистване изключете уреда от електрическото захранване и го изчакайте да изстине.
- Преди да махнете готварските съдове, съответната нагревателна зона трябва да се изключи.
- Захранващият кабел на уреда не може да се подменя от потребителя. За такава подмяна се свържете само с квалифициран персонал.
- Дори само една незначителна пукнатина да се появи върху повърхността на стъклокерамичния плот, незабавно изключете електричеството.
- Не поставяйте алуминиево фолио, пластмасови кутии или какъвто и да е материал, който се разтапя от топлина, в близост с нагорещените повърхности. Не използвайте стъклокерамичния плот като носеща основа за други предмети.
- Не използвайте парна струя за почистване.
- За какъвто и да е ремонт винаги се свързвайте с оторизиран Сервизен Център и изисквайте само оригинални резервни части. Ремонти от некомпетентен персонал могат да предизвикат увреждане.

## Električno povezivanje

Uređaj može biti povezan na električno napajanje samo sa strane kvalifikovanog peersonala upoznat sa momentalnim normativnim aktima odnosno instalacije takvog uređaja.

Uređaj je namenjen da radi na proenljivu struju pri napon prikazan na tabeli sa karakteristikama uređaja, koja je zaljepljena na površini uređaja (isto pogladajte dijagram za povezivanje proizvoda).

U slučaju direktnog povezivanja na električnog napajanja potrebno je da se postavi prekidač između uređaja i glavnog napajanja sa minimalnim rastojanjem između kontakata najmanje 3mm. Provodnik za uzemljenje obojen u žuto-zeleno treba da se ne prekida sa strane tog prekidača.

Napojni kabel treba da bude HO5RR-F i treba da se pozicionira na takav način da nijedna tačka da nemože da postigne temperaturu od 50° stepeni iznad okolne temperature.

Pre nego izvršite povezivanje proverite dali napojna veriga ima efektivno uzemljenje koje zadovoljava momentalne normative i dali klema ili prekidač su lako dostupni kada je uređaj montiran.

**Proizvođač ne priznaje odgovornost u slučaju kada nisu zapaženi postojeći normativi.**

## Servis i čišćenje

Pre kakve i da je operacije servisiranja i čišćenje ploče, isključite uređaj iz električnog napajanja.

Nakon svake upotrebe kada se ohladi očistite ploču kada odstranite čak i najmanje masnoće, koje ako se ploča ponovno uključi moglo bi da je nemoguće da se odstrane. Koristite samo prirodne produkte, a ne produkte koje sadrže abrazivna sredstva ili preparate u prahu koji mogu da oštete površinu stakla.

Sprejevi za čišćenje reme nisu preporučljivi zato što su agresivni i mogu da ogrebu površinu stakla.

**Slaba zamašćenost** može se odstraniti sa vlažnom krpom ili sa mlakom penastom vodom.

**Fleke od sapuna** mogu se odstraniti sa vodom koja treba da bude čista, koristeći meku krpu.

**Fleke koje se stvaraju od preliivanja vode preko sudova**, odstranjuju se sa sirćem i limunom. Otstranjujte ostatke preparata sa površine ploče, zato što ako isti ostanu mogu nakon sledećeg zagrejanja mogu postati agresivni agensi za staklo.

**Za uporne i tvrde fleke** preporučujemo korišćenje špakle za staklo sa metalnom ostricom, koja može lako da se nabavi na tržištu.

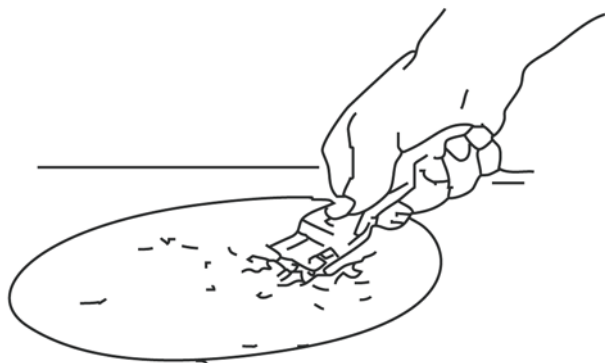

Ne koristite aparate koji stvaraju parnu struju za čišćenje.

Za servis nekih anomalija u radu uređaja molimo Vas povežite se sa kvalifikovanim personalom.

- Стъкло, порцелан и стоманени съдове могат също да се използват при условие, че имат много равно дъно. Трябва да се използват съдове с диаметър, подходящ на диаметъра на готварските зони. Не използвайте съдове с диаметър по-малък от този на готварската зона и не включвайте готварските зони без да има поставени съдове върху тях.
- Внимавайте да не поставяте съдове с нестабилно или деформирано дъно върху нагорещените повърхности, за да предотвратите нещастни случаи от разливане или преливане на течности. Не включвайте готварските зони без съдове върху тях.

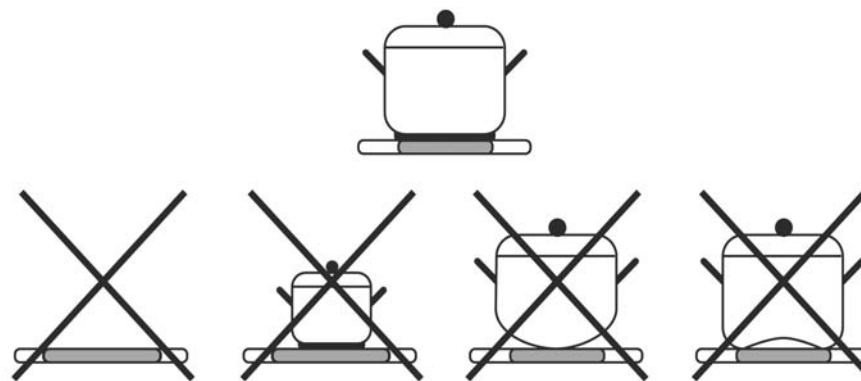

Този уред съответства с Директиви:

- 2006/95/ЕС (нисковолтови уреди)
- 2004/108/ЕС (електромагнитна съвместимост)
- 89/109/ЕС (части, влизащи в контакт с храна)
- 2002/96/ЕС (обезвреждане на електрическо и електронно оборудване)

## Инструкции за експлоатация

Контролната зона на плота съдържа устройства за работа на отделните нагревателни елементи.

### Инструкции за експлоатация на плотове със сензорно управление

Преди да свържете плота към главното захранване, уверете се, че контролната зона е ясно видима и чиста. Когато плотът е свързан към ел. захранването, дисплеите в контролната зона показват “-”.

#### • Включване на готварска зона:

Преди да сте в състояние да включвате готварските зони, уредът трябва да се активира чрез докосване на символа  ( ВКЛ./ИЗКЛ.), дисплеите показват “0”. Плотът остава активен в течение на 10 секунди, в които е възможно да включите готварските зони по следните два начина:

#### 1 – докосване на символа “-”



Дисплеят по подразбиране сочи степен на регулиране на загряването “4”, в този момент е възможно да увеличите или намалите степента на загряване от минимум “1” до максимум “9” (настройка “0” изключва готварската зона).

#### 2 – докосване на символа “+”

Предложената степен на загряване е “9”, ако в рамките на 10 секунди тя се промени от “8” до “1” ще се включи функцията “усилване” (обозначена с точка в съседство с цифрата), в противен случай готварската зона ще работи нормално (точката изчезва).

С активирана функция “усилване” готварската зона се включва на максимална мощност за специфичен период от време (вижте таблицата), след което продължава автоматично на избраната степен.

Разширена зона (ако има такава) :

Разширената зона се включва чрез докосване на символа  само ако готварската зона, имаща такова разширение вече е включена. Светва точката, поставена над символа. За изключване на разширената зона, докоснете отново символа .

#### Забележка:

Символът “Н” означава, че съответната готварска зона е все още топла. В случай на прекъсване на електрическото захранване символът “Н” изчезва, но отново ще се появи, когато се възстанови електрическото захранване. Винаги е възможно да включите отново готварската зона при наличие на символа “Н” върху контролната зона.

## Инструкции за експлоатация плоче са ручним управљанјем

Dugmadi za uključivanje određenih grejnih zona su postavljeni u kontrolnoj zoni ploče.

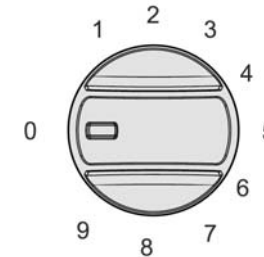

#### - Uključivanje zona za kuvanje

Okrenite dugme na izabranu zonu za kuvanje do postizanja željene moćnosti, veće cifra označava produženi rad grejnog elementa i zbog toga veću temperaturu. Proširena zona (ako ima takvu):

Za uključivanje proširene zone okrenite odnosno dugme do pozicije  u smeru strelice sata dok ne čujete zvuk i nakon toga pozicionirajte željeni nivo moćnosti. Za isključavanje proširene zone isključite grejni element i nakon toga okrenite dugme na željenu poziciju.

#### Isključivanje zone za kuvanje:

Za da isključite grejni element okrenite dugmad na poziciju „0“.  
Napomena:

Osim osnovne signalne lampe postoje i lampice za predupređivanje za zaostalu temperaturu na kontrolnom panelu. One ostaju svetleće nakon što je isključen grejni element, dok temperatura odnosno zone za kuvanje nije spala do oko 50° stepeni.



### Искључивање зона за кување

За да искључите поједине зоне за кување додирните истовремено симболе „+“ и „-“.

За да искључите зоне за кување додирните симбол 

Zone за кување у зависности како су регулиране имају максимално време коришћења, након које се искључује аутоматски. (Погледајте таблицу) и појављује се симбол „H“.

### Закључавање за заштиту коришћења од стране деце (ако је постоји)

Закључавање за заштиту деце се активира и деактивира преко додиривања симбола  за око две секунде, појављује се светла тачка изнад симбола за неколико секунди. Све друге операције различите од искључивања  су блокиране.

Када се активира функција за заштиту од коришћењу деце, при додиривању различитих симбола чује се сигнални звук и сетлећа тачка на икони за закључавање. Свети у току од неколико секунди.

### Предупређење:



У случају да се једна или више операције испуњавају у неправилном редоследу за више од 10 секунди уређај улази у режим грешке, зона за кување се искључује аутоматски, трепкајући симбол „F“ се појављује на екрану и чују се сигнали за предупређивање и понављају се на сваких 30 секунди. Након што се отклони разлог за грешку (на пр. Замашћивање или предмет постављен на површини контролне зоне) визуелни и звучни сигнали се деактивирају и плоча може опет да се користи. Ако проблем постоји у односу на симбол за закључавање за коришћење са стране деце, да би се користила поновно плоча након што је отстранjen разлог за проблем, функција за закључавање од коришћења деце треба да се деактивира.

Stepen reguliranja	Intervali funkcionisanje		Vreme aktiviranje funkcija (povećavanje)	Vreme maksimalne neprekinute upotrebe (sati)
	Uključiv.	Isključiv.		
1	1	46	1 min 22 s	10
2	4	44	2 min 44 s	5
3	6	41	4 min 06 s	5
4	9	38	5 min 28 s	4
5	11	36	6 min 50 s	3
6	14	33	1 min 22 s	2
7	21	26	2 min 44 s	2
8	28	19	2 min 44 s	2
9	uvek uključena -			1

### Искључвање на готварските зони

- За да искључите оделните готварските зони докоснете едновремено съответните симболи „-“ и „+“.
- За да искључите готварските зони докоснете симбола  (ВКЛ./ИЗКЛ.).
- Готварските зони, в зависимост как са регулирани, имат максимално време на използване, след което се искључват автоматично (вижте таблицата) и се појавува симбола „H“.

### Закључвање срещу използвање од деца (ако е налице)

- Закључването срещу деца се активира и деактивира чрез докосвање на симбола  за околу 2 секунди, појавува се светешта точка над симбола за неколку секунди. Всички други операции, различни от искључвање  се блокират. Кога се активира функцијата на закључвање срещу използвање од деца, при докосвањето на различните симболи се чува сигнален звук и светештата точка на симбола за закључвање свети в течение на неколку секунди.

### Предупреждение

В случај, че една или повеќе операции се исполњат в неправилна последователност за повеќе од десет секунди, уредът влиза в режим на грешка, готварските зони се искључват автоматично, мигацијат символ „F“ се појавува на дисплеј и се чуват предупредителни сигнали, понаврајќи се на всеки 30 секунди. След като се отстрани причината за грешката (например замърсување или предмет, поставен върху контролната зона, визуалните и звукови сигнали се деактивират и плочът може опет да се използва. Ако проблемот възниква върху симбола за закључвање срещу използването од деца, за да използвате опет плоча след като е отстранена причината за проблемот, функцијата за закључвање срещу използването од деца треба да се деактивира.

Степен на регулиране	Интервали на функциониране (секунди)		Време на активирани функција „усилване“	Време на максимална непрекъсната употреба (часове)
	включ.	исклуч.		
1	1	46	1 минута 22 секунди	10
2	4	44	2 минути 44 секунди	5
3	6	41	4 минути 06 секунди	5
4	9	38	5 минути 28 секунди	4
5	11	36	6 минути 50 секунди	3
6	14	33	1 минута 22 секунди	2
7	21	26	2 минути 44 секунди	2
8	28	19	2 минути 44 секунди	2
9	винаги включена -			1

## Инструкции за експлоатация на плотове с ръчно управление

Врътките за превключване на отделните нагревателни зони са разположени в контролната зона на плотовете.

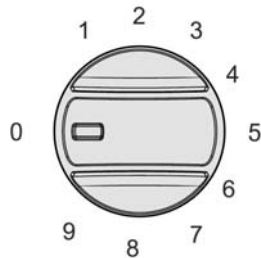

### • Включване на готварската зона:

Завъртете врътката на избраната готварска зона до достигане на желаната мощност; по-голямата цифра означава по-продължителна работа на нагревателния елемент и поради това по-висока температура.

Разширена зона (ако има такава):

За включване на разширената зона завъртете съответната врътка до позиция

☉ по посока на часовниковата стрелка докато се чуе кликане и след това позиционирайте върху желаното ниво на мощност. За изключване на разширената зона, изключете нагревателния елемент и след това завъртете врътката на желаната позиция.

### • Изключване на готварската зона:

За да изключите нагревателния елемент, поставете врътката на позиция „0”.

**Забележка:** Освен основната сигнална лампа, налице са и предупредителни светлини за остатъчна температура върху контролния панел. Те остават светещи след като е бил изключен нагревателния елемент, докато температурата на съответната готварска зона падне до около 50°C.

## Инструкции за експлоатация

### Контролна зона плоче съдържа препоруке за рад одређених грејних елемената.

#### Инструкции за експлоатацију плоче са сензорским управљањем

Pre nego što povežete ploču na glavno napajanje uverite se da je kontrolna zona jasno vidljiva i čista. Kada je ploča povezana na električno napajanje displej u kontrolnoj zoni pokazivaju „-“.

#### Uključivanje zone za kuvanje:

Pre nego uključite gotvarsku zonu uređaj treba da se aktivira preko dodir simbola.

☉ Displeji pokazuju „0“. Ploča ostaje aktivna u toku 10 sekundi u kojima je moguće a uključite zone za kuvanje na sledeća dva načina:

##### 1 – dodirrom simbola „-“

Displej pokazuje stepen regulacije zagrevanja „4“, u tom momentu moguće je povećavanje ili smanjivanje stepena zagrevanja od min. „1“ do maksimum „9“ (pozicija „0“ isključava zonu za kuvanje).

##### 2 – dodirrom simbola „+“

Predloženi stepen zagrevanja je „9“ ako u toku 10 sekundi on se promeni od „8“ do „1“ uključiče se funkcija „povećavanje“ (obeležana sa tačkom u odnosu na cifru), u protivnom slučaju zona za kuvanje će raditi normalno (tačka nestaje).

Sa aktiviranjem funkcije „povećavanje“ zona za kuvanje se uključuje na maksimalnu moćnost za specifični period vremena (pogledajte tablicu) nakon kojeg produžava automatski izabrani stepen.

Proširena zona (ako ima takve):

Proširena zona se uključuje nakon dodira simbola (☉) samo ako zona za kuvanje, koja ima takvo proširenje je već uključen. Svetla tačka postavljena iznad simbola. Za isključivanje proširene zone dodirnite ponovo simbol ☉.

Napomena:

Simbol „H“ označava da je odnosna zona za kuvanje još uvek mlaka. U slučaju prekida električnog napajanja simbol „H“ nestaje ali će e ponovo pojaviti kada se električno napajanje uspostavi. Odmah je moguće da uključite ponovno zonu za kuvanje kada simbol „H“ svetli na površini kontrolne zone.



- Pazite da ne postavljate sudove sa nestabilnim ili deformiranim dno preko zagrejane površine kako bi ste onemogućili nastajanje i li razlivanje tečnosti;
- Ne uključujte grejne zone kada nema sudove preko njih.

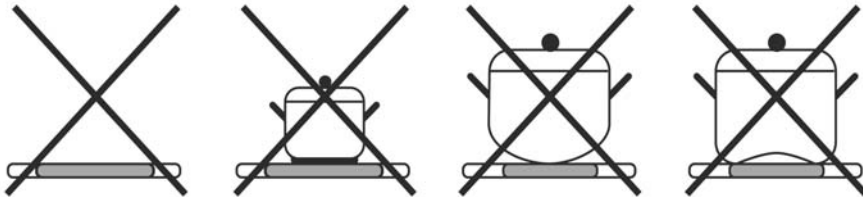
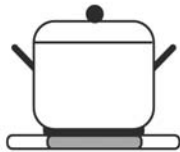

Ovaj uređaj je u suodnosu sa Direktivama:

- 2006/95/EC (niskovoltni uređaj)
- 2004/108/EC (elektromagnetna postojanost)
- 89/109/EC (delovi koji ulaze u kontrolu sa hranom)
- 2002/96/EC (onemogućavanje električne i elektronske smetnje)

### Поддръжка и почистване

Преди каквато и да е операция по поддръжката и почистването на плота, изключете уреда от електрическото захранване.

След всяка употреба, когато изстине, почистете плота като отстраните дори и най-малките замърсявания, които ако плотът се включи отново може да е невъзможно да се отстранят. Използвайте само подходящи продукти, избягвайки стоканена вълна, абразивни гъби или прахообразни почистващи препарати, тъй като тези продукти могат да надраскат повърхността на стъклото.

Спрейовите за почистване на фурни не са подходящи, тъй като те са агресивни и увреждащи повърхността на стъклото.

**Слабо замърсяване** може да се отстрани с влажна тъкан или с гореща сапунена вода.

**Петна от сапун** могат да се отстранят с вода, която трябва да бъде попита, използвайки мека тъкан.

**Следи от котлен камък /накип, окисна кораца/** причинени от врящи течности, преливащи от съдовете, се отстраняват с оцет, лимон или продукти срещу котлен камък /накип, окисна кораца/. Отстранявайте отстатъците от препаратите, тъй като следващия път, когато се загреят могат да се превърнат в агресивни агенти за стъклото.

За **упорити и втвърдени корички** препоръчваме използването на шпатула за стъкло с метално острие, която може лесно да се намери на пазара (вижте фигурата).

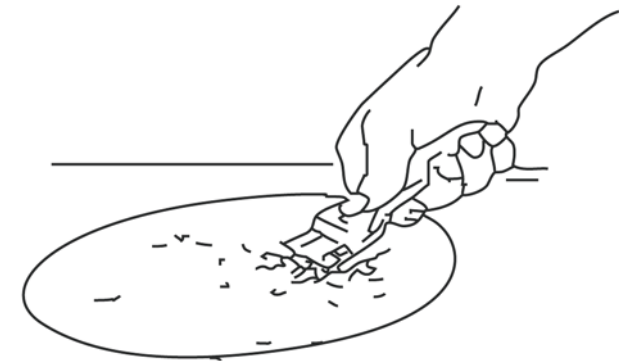

Не използвайте пароструйни устройства за почистване.

За ремонт на някои аномалии в работата на уреда, моля свържете се с квалифициран персонал.

## Инструкции за монтаж

### Електрическо свързване

Уредът може да бъде свързан към електрическото захранване само от квалифициран персонал, запознат с действащите в момента нормативни актове относно инсталацията на такива уреди.

Уредът е предназначен да работи на променлив ток, при напрежение показано върху табелката с данните на уреда, залепена върху уреда (също вижте диаграмата за свързване върху продукта).

В случай на директно свързване към електрическото захранване трябва да се постави едноплюсен ключ между уреда и главното захранване с минимална хлабина между контактите най-малко 3 мм, оразмерен за товара и отговарящ на действащите нормативи. Заземяващият проводник, оцветен в жълто/зелено трябва да не се прекъсва от този ключ.

Захранващият кабел трябва да бъде HO5RR-F и трябва да се позиционира по такъв начин, че нито една точка да не може да достига температура с 50°C над околната температура.

Преди да се изпълни свързването, проверете дали захранващата верига има ефективно заземяване, което удовлетворява действащите в момента нормативи и дали клемата или еднополюсният ключ са лесно достъпни, когато уредът е монтиран.

**Производителят отказва всяка отговорност в случай, че не са спазени действащите нормативи.**

## Osnovna informacija

### Poštovani klijenti

**Hvala Vam na Vaše poverenje što ste izabrali naš aparat. Taj aparat je lak za upotrebu. Pre montažu i korišćenje, molimo Vas da svakako pročitate pažljivo ove instrukcije. One sadrže tačne preporuke za optimalnu montažu eksploataciju i održavanje uređaja.**

- Važno je da čuvate knjižicu zajedno sa uređajem, u slučaju da Vam bude potrebna;
- Ovaj uređaj je namenjen za neprofesionalnu upotrebu u domaćinstvu. Zbog toga on treba da se koristi sa strane odraslih, upoznatih sa eventualnih rizicima lica, a deci treba biti onemogućeno da ga koriste za igru. Za vreme eksploatacije uređaj može biti izložen značajnim zagrevanjima na dostupnom delu ploče.
- Posmatrajte decu i ljude sa poremećajima celo vreme dok je uređaj uključen, kako ne bi dodirnuli zagrejanu površinu i kako ne bi bili u blizini uređaja kad je on uključen.
- Uređaj treba biti montiran samo sa strane kompetentnih i kvalifikovanih servisera koju su upoznati sa zakonskim normativima u odnosu na takve montaže;
- Pre servisiranja ili čišćenja isključite uređaj iz električnog napajanja i sačekajte da se ohladi;
- Pre nego sklonite gotvarске sudove odnosna grejna zona treba biti isključena;
- Napojni kabel uređaja nemože da se menja sa strane korisnika. Za takvu promenu povežite se sa kvalifikovanim serviserom;
- Čak i jedna neznačajna naprsnina kad bi se pojavila na površini staklokeramičke ploče obavezno isključite struju;
- Ne postavljajte aluminijumsku foliju, plastične materijale ili kakvih i da je drugih materijala koji se tope na toplinu u blizini zagrejane površine;
- Ne koristite staklokeramičku ploču kao noseću osnovu za druge stvari;
- Ne koristite mlaz pare za čišćenje;
- Za kakav i da je remont odmah povežite se sa autorizovanim servisni centar i tražite samo originalne rezervne delove;
- Servisiranje sa strane nekompetentnog servisera mogu da prouzrokuju oštećenje;
- Staklo, porcelan i glineni sudovi mogu isto da se koriste pri uslovima ako imaju ravno dno;
- Treba da se koriste sudovi sa dijametrom odgovarajući dijametrom gotvarskih zona. Ne koristite sudove sa dijametrom manjim od onog na gotvarskim zonama i ne uključujte grejne zone ako nema postavljeno sud na njima;

Nakon izlaza iz Zavoda taj je aparat proveren iz ekspertnog tima, tako da daje korisniku najbolje rezultate u radu. Svaki servis koji je potreban treba da se vrši sa velika pažnja i predostrožnosti. Zbog toga preporučujemo da se uvek obratite svog prodajnog centra koji Vam je prodao aparat, sa tačnim specifikacijama na problema i modela aparata, koji ste kupili. Molimo Vas da se setite da originalne rezervne delove sa nalaze u naše tehničke servisne centre.

## SADRŽAJ

Osnovna informacija  
Instukciju za upotrebu  
Servis i čišćenje  
Instukcije za montažu

## Инструкции за монтаж в кухненското обзавеждане

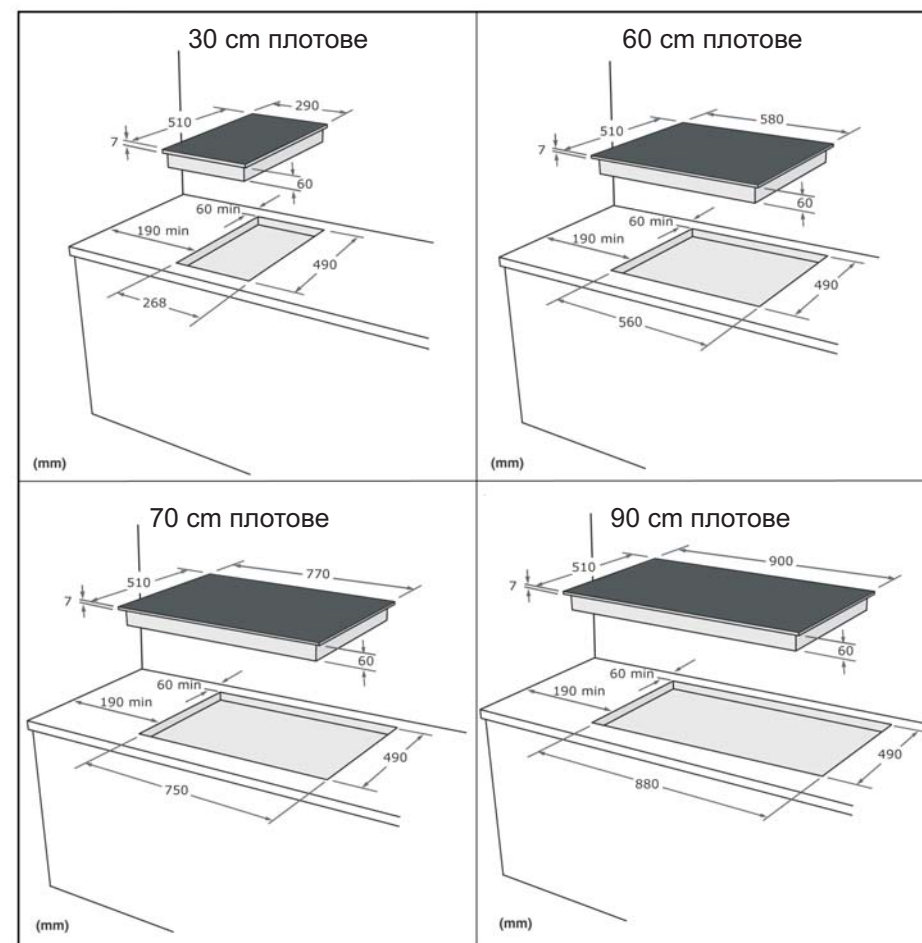

Уредът може да се монтира във всички видове кухненско обзавеждане, стените на което са устойчиви на температура най-малко 65°C над температурата на околната среда (EN 60335-2-6). Избягвайте монтажа на уреда в близост със запалими материали, например пердета, покривки и др.

Поставете специалното уплътнение (доставено с уреда) върху периметъра на плота, внимавайки двата му края да се срещнат без припокриване.

Фиксирайте плота към кухненската мебел със специални фиксиращи скоби.

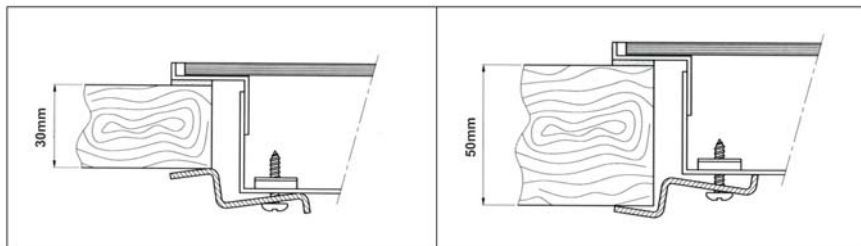

### Предупреждения

Над плота може да се постави всякаква кухненска мебел, но на минимално разстояние над плота 600 мм. За да се избегне прекомерното нагряване, дори и в отсъствието на монтирана под него фурна, е необходимо да се направи изолация, най-малко с размерите на фиксиращите болтове.

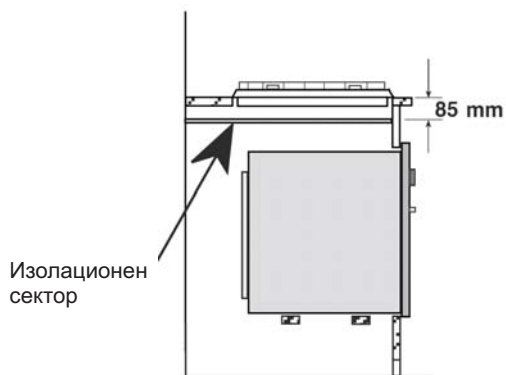

Символът  върху продукта или върху документа придружаващ продукта показва, че този уред не трябва да се третира като домакински отпадъци. Вместо това, той трябва да се предаде в подходящ сборен пункт за рециклиране на електрически и електронни уреди.

Унищожаването трябва да се извърши в съответствие с местните закони за опазване на околната среда и унищожаване на отпадъци.

### POSTOVANI KORISNICI

Zahvaljujemo vam sto ste izabrali nas proizvod, sinonim za kvalitet i sigurnost. Nadamo se dace isti da odgovori vasim potrebama i zahtevima. Kada god smo vam potrebni ne dvoumite se potrazite nas. Mi cemo uvek biti uz vas kada god vam je potrebno za saradnju i za pruzanje svih potrebnih informacija vezanih za proizvode **EUROLUX**.

Поштовани Клијенти,

Хвала Вам што сте избрали наш производ и надамо се, да ће он одговарати Вашим захтевима.

Пажљиво прочитајте савете, који су наведени у овој књижици и Ваш апарат ће бити ефикасан. Немојте се колебати да нас контактирате у случају потребе. Ми ћемо увек бити уз Вас, да Вам помажемо када то буде било неопходно и да Вам дајемо корисне информације у вези свих производа марке “**Eurolux**”.

Симболот  обележан на уредот, или обележан на неговата документација, покажува дека тој уред не смее да се третира како домашен отпад. Наместо тоа тој уред треба да се предаде во најблискиот пункт за рециклирање на електрички и електронски уреди. Уништувањето треба да се изврши во согласност со локалните закони и во согласност со стандардите за животната средина .

Пред да излезе од фабрика, врз овој апарат е извршена инспекција и прилагодување од страна на експертски и квалификуван персонал за да даде најдобри можни резултати. Секоја поправка или прилагодување мора да се изврши внимателно. Поради оваа причина, ве советуваме секогаш да го контактирате дилерот кој ви го продал овој апарат, или најблискиот Сервисен Центар, посочувајќи го проблемот и моделот на апаратот. Ве молиме да запомнете дека оригиналните резервни делови се достапни само во нашите Технички Сервисни Центри. Не го оставајте отпадот од пакувањето незаштитен. За безбедност на децата и за запазување на животната околина, ослободете се од истиот во центрите за отпад кои се наменети за тоа.

## СОДРЖИНА

Генерални предупредувања  
Инструкции за употреба  
Одржување и чистење  
Инструкции за инсталација

Поставете за заштитната гума на целиот периметар на плочата, внимавајќи краевите да не се поклопат.

Поставете ја плочата во отворот од елементот точно центрирана.  
Поврзете ја плочата со елементот со специјалните поврзувачи.

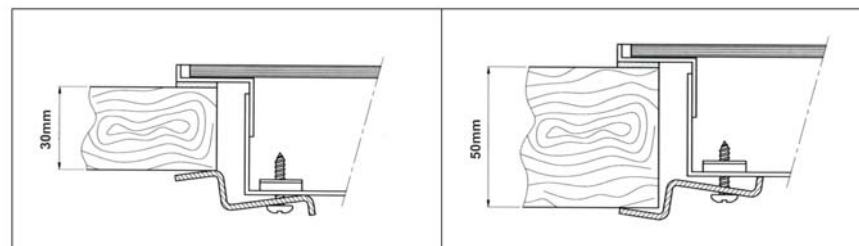

## Предупредување

Минималното растојание помеѓу плочата и било каков елемент над истата мора да биде 600 мм. За да се избегне прегревање, дури и во случај да нема фурна под плочата, просторот на раздвојување мора да се запази.

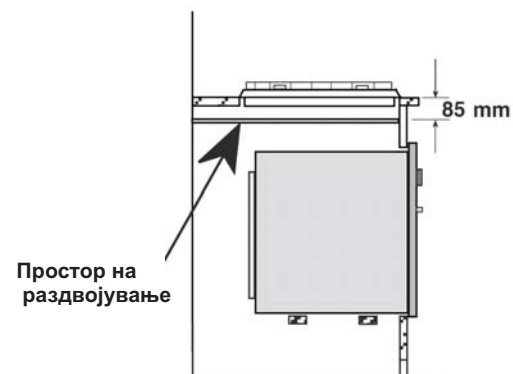

## Инструкции за поставување во кујнските елементи

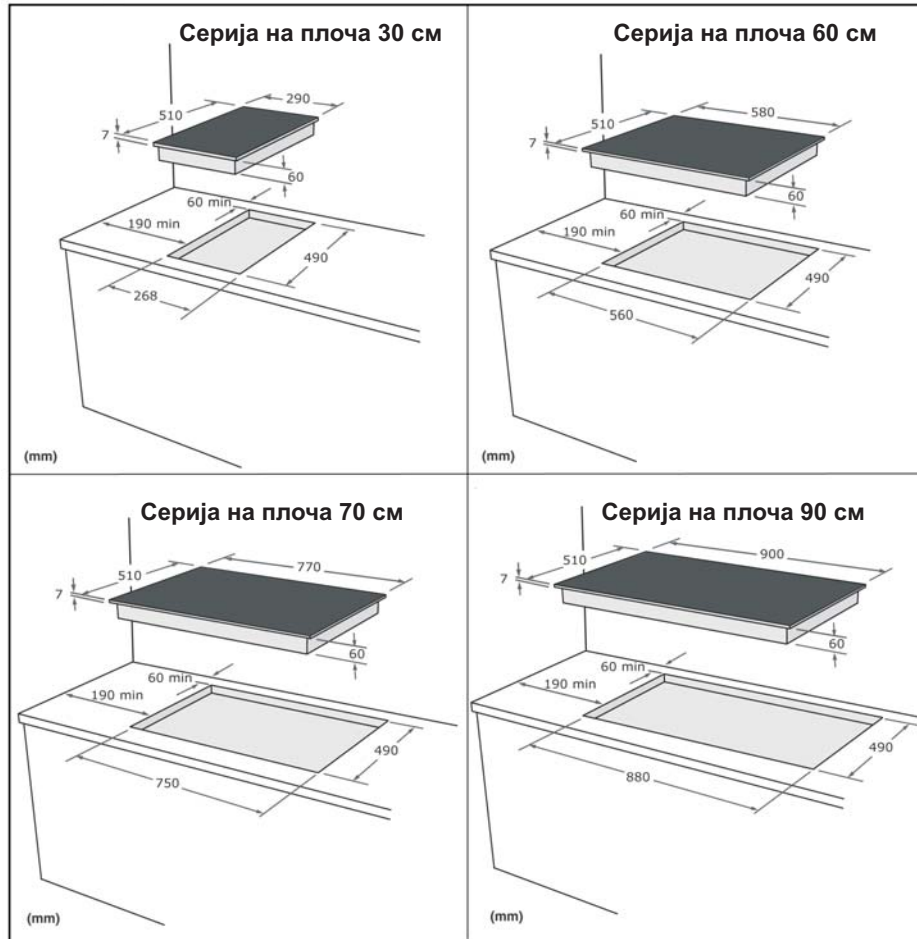

Апаратот може да биде поставен во сите видови на елементи кои имаат отпорност на екстра температури од најмалку 65°C над собната температура (EN60335 – 2 – 6). Избегнувајте инсталирање на апаратот во близина на запалливи материјали, на пример завеси, крпи и др.

## Генерални предупредувања

Ценет Потрошувачу,

Ви благодариме што го одбравте нашиот производ. Овој апарат е лесен за употреба. Пред да го инсталирате и користите, ве молиме да го прочитате упатството внимателно. Упатството содржи точни индикации за оптимална инсталација, употреба и одржување на производот.

- Секогаш чувајте го упатството заедно со апаратот, во случај да се трансферира кај друго лице.
- Овој апарат е дизајниран за не – професионална употреба од приватни лица во домот. Поради тоа, треба да го користат возрасни лица за да се избегне потенцијална опасност, а на деца не треба да им се дозволува да бидат во негова близина и да играат со истиот. За време на употреба, постои можност да дојде до загревање на некои делови од апаратот.
- Држете ги децата и постарите лица на одредено растојание од плочата кога истата работи, за да не дојдат во допир со топлата површина.
- Производот мора да биде инсталиран од страна на компетентно и квалификувано лице, и тоа по законите за инсталација кои се на сила.
- Пред одржување или чистење, исклучете го апаратот од ел. мрежа и почекајте да се олади.
- Пред да ги тргнете садовите, греачот треба да биде исклучен.
- Напојниот кабел на апаратот не смее да биде заменет од страна на корисникот. За евентуална промена на кабелот, контактирајте само квалификуван персонал.
- Доколку се појави и најмала пукнатина на површината од плочата, веднаш исклучете го апаратот од ел. мрежа.
- Не ставајте алуминиумска фолија, пластични садови и други материјали кои се деформираат од топлина. Не ја употребувајте стаклокерамиката како база за поддршка на други предмети.
- Не користете апарати на пареа за чистење на плочата.

- За секоја поправка, секогаш контактирајте го авторизираниот Сервисен Центар и барајте само оригинални резервни делови. Поправки кои се извршени од страна на некомпетентно лице можат да доведат до оштетување.
- Стаклени, порцелански и метални садови можат да се користат доколку истите имаат рамно дно. Треба да се користат садови со дијаметар кои одговараат на зоната за готвење и не ги вклучувајте зоните за готвење без да се постават садови на истите.
- Не поставувајте садови со нестабилно или нерамно дно на загревачките површини, може да дојде до прелевање на течности. Не ги вклучувајте готварските зони без садови.

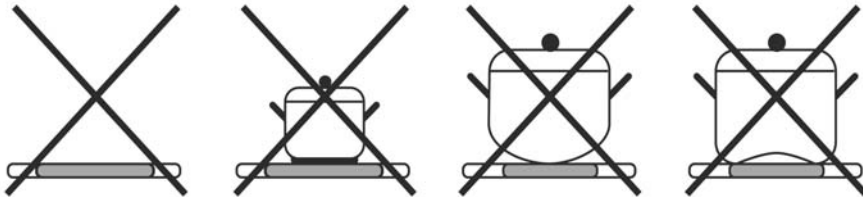
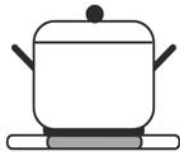

Овој апарат е согласно со директивите за :

- 2006/95/EC (ниско волтажни апарати)
- 2004/108/EC (електромагнетна компатибилност)
- 89/109/EC (делови кои доаѓаат во контакт со храна)
- 2002/96/EC (WEEE)

## Инструкции за инсталирање

### Електрично поврзување

Апаратот мора да биде електрично поврзан само од страна на квалификуван персонал кој ги познава регулативите за инсталација кои се на сила.

Апаратот е спремен за употреба во алтернативна струја, на волтажа која е покажана на плочата “ карактерни податоци “ на крајот од упатството и на производот (истотака погледнете го дијаграмот за поврзување на производот).

Во случај на директно поврзување со напонот, омниполарниот прекинувач мора да се постави помеѓу апаратот и напонот со минимален отвор помеѓу контактите од најмалку 3 мм кој е димензиониран да се полни и во согласност со регулативите кои се на сила. Жолто/зелената жица за заземјување не смее да биде прекината со овој прекинувач.

Напојниот кабел мора да биде H05RR-F и мора да биде поставен на таков начин што треба да се избегне контакт со поголема температура од 50°C над собната температура.

Пред да го направите поврзувањето, проверете дали напојната мрежа има заземјување кое соодветствува со регулативите и дали приклучокот на омниполарниот прекинувач е лесно достапен кога апаратот е инсталиран.

**Производителот се оградува од одговорност во случај да не се почитувани регулативите за поврзување кои се на сила.**



## Одржување и чистење

Пред секоја операција, исклучете го апаратот од напонската мрежа.

После секоја употреба, кога ќе се олади, исчистете ја плочата елиминирајќи ги и најмалите остатоци затоа што кога ќе ја вклучите повторно плочата истите нема да може да ги отстраните. Употрбувајте само адекватни производи за чистење, избегнувајќи челични четки, абразивни сунгери и прашкасти детергенти затоа што овие производи можат да ја оштетат површината на стаклото.

Спејовите за чистење фурни не се адекватни, затоа што се јаки и можат да направат штета на површината на стаклото.

**Остатоците** можете да ги отстраните со сува крпа или со топла сапуница.

**Круговите** од сапун можете да ги отстраните со вода која што морате да ја избришете со сува крпа.

**Траговите од бигор**, кои се создаваат од течности што се прелеваат од садовите, можете да ги отстраните со оцет, лимон или со средства за чистење на бигор. исчистете ги остатоците од детергент, затоа што кога ќе се загрее плочата тие можат да го оштетат стаклото.

За **остатоците кои се претвориле во тврда кора** ви препорачуваме да користите шпатула со метален жilet која што лесно можете да ја најдете во маркетите (погледнете ја сликата).

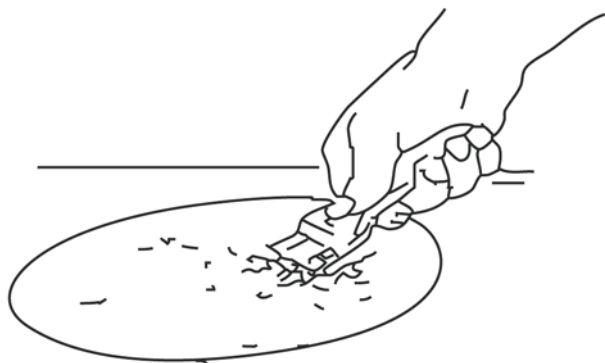

Не користете апарати на пареа за чистење на плочата.

При појава на некоја аномалија во функционирањето, ве молиме контактирајте со квалификуван персонал.

## Инструкции за употреба - Сензорско управување

**Контролната зона на плочата содржи делови за операција на индивидуални загревачки елементи.**

Пред да ја поврзете плочата со напојната мрежа, осигурајте се дали контролните зони се прегледни и чисти. Кога плочата е поврзана, на дисплејот на контролната зона се појавува “ – “.

### • Вклучување на готварските зони :

Пред да ги вклучите готварските зони, плочата мора да се активира со притискање на симболите  ( ON – OFF), на дисплејот се појавува “ 0 “.

Плочата е ативна за околу 10 секунди и можно е вклучување на готварските зони на следниве два начина :

#### 1 – со допирање на симболот “ – “



Дисплејот сугерира регулација “ 4 “ во тој момент, можете да ја зголемите или намалите регулацијата за минимум “ 1 “ до максимум “ 9 “ ( регулацијата на 0 ги исклучува готварските зони ).

#### 2 – со допирање на симболот “ + “

Дадената регулација е “ 9 “, доколку за 10 секунди е префрлено од “ 8 “ на “ 1 “ функцијата “ Boost “ ( се иницира како точка веднаш до бројот ) ќе се активира, во спротивно готварската зона ќе функционира нормално ( точката се губи ).

Со функцијата “ Boost “ готварската зона се загрева до максимална сила на одреден временски период (погледнете ја табелата) за потоа да продолжи до зададениот степен

Проширена зона (доколку ја има) :

Проширената зона се активира со притискање на симболот  само ако зоната со оваа функција е вклучена. Точката која се наоѓа над симболот  свети. За да ја исклучите проширената зона, притиснете го симболот  повторно.

### **Забелешка :**



Симболот “ H “ иницира дека зоната која сте ја користеле сеуште е топла. Во случај на престанок на ел. енергија, симболот “ H “ е исклучен, но ќе се појави повторно кога ел. енергија ќе се врати. Со вклучениот симбол “ H “ секогаш можете да ја вклучите зоната повторно.

## Инструкции за употреба

### • Исклучување на готварските зони

- За да исклучите одредена зона, допрете ги символите “-“ и “+“ истовремено.
- За да ги исклучите сите зони притиснете го символот  (“ON – OFF”).
- Готварските зони, во зависност од нивната регулација, имаат максимално време на употреба, и после тоа автоматски се исклучуваат (погледнете ја табелата) и символот “Н“ се појавува.

### • Заштита за деца (Child lock) (доколку има)

- Заклучувањето за заштита се активира и деактивира со притискање на символот , за колку 2 секунди, и светлосната точка над символот останува вклучена неколку секунди. Сите операции, освен за исклучување  се блокирани. Кога заштитата е вклучена, во зависност од дадениот символ, звучен сигнал и светлосната точка за заштита на деца свети неколку секунди.

### • Предупредување :

Во случај кога една или повеќе контроли се вклучени во погрешна секвенца за повеќе од 10 секунди, плочата влегува во грешен мод, и готварските зони автоматски се исклучуваат, светлечкиот символ “ F “ се покажува пропратен со звучен сигнал и сигнализира околу 30 секунди. Откако ќе се отстрани причината на грешката(на пример нечистотија или предмет кој е поставен на контролната зона) визуелниот и звучниот сигнал се деактивира, и повторно можете да ја користите плочата. Доколку проблемот потекнува од символот за заштита на деца, за да ја употребите плочата повторно, откако сте ја отстраниле причината на грешката, морате да ја деактивирате заштитата за деца.

Ниво на регулација	Интервали на функционирање (секунди)		Boost Време на активирање	Временски период на максимална употреба (часови)
	ON	OFF		
1	1	46	1 min 22 s	10
2	4	44	2 min 44 s	5
3	6	41	4 min 06 s	5
4	9	38	5 min 28 s	4
5	11	36	6 min 50 s	3
6	14	33	1 min 22 s	2
7	21	26	2 min 44 s	2
8	28	19	2 min 44 s	2
9	Секогаш активна		-	1

## Инструкции за употреба - Управување - рачна контрола

Регулаторите за вклучување на индивидуалните грејни елементи се наоѓаат на контролната површина на плочата.

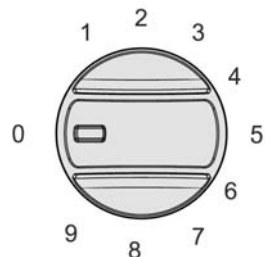

### • Вклучување на зоната за готвење

Свртите го регулаторот на посакуваната позиција; колку е повисок бројот на регулација, толку повеќе се загрева елементот и топлината е поголема.

Проширена зона (доколку ја има):

За да ја вклучите проширената зона. Регулаторот  треба да се сврти во правец на стрелките на часовникот додека не кликне, и тогаш да се позиционира посакуваното ниво на регулација. За да ја исклучите проширената зона, исклучете го греачот, а потоа вратете го регулаторот на посакуваната позиција.

### • Исклучување на готварската зона:

За да го исклучите греачот, поставете го регулаторот на позиција “ 0 “.

### Забелешка:

Како и генералното пилот светло, исто така има и предупредувачко светло за заостаната топлина на контролниот панел. Светлото за заостаната топлина останува вклучено и после исклучување на плочата, се додека температурата на загревачката зона не се намали. (околу 50°C).